

CREATE

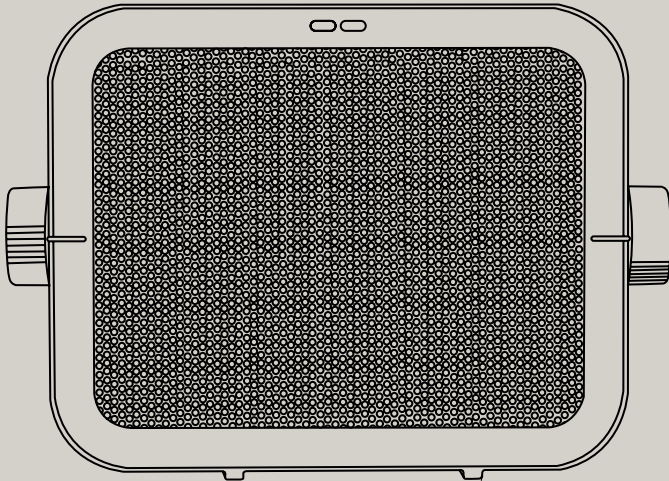

Warm Box

User manual | Manual de instrucciones

CREATE

INDEX

ENGLISH

Safety warnings	6
Parts list	7
Operating instructions	8
Auto safety shut off	8
Anti-tilt switch protector	8
Cleaning and maintenance	8
Characteristics	9

PORTUGUÊS

Avisos de segurança	14
Lista de peças	15
Instruções de operação	16
Desligamento automático de segurança	16
Interruptor de proteção anti-inclinação	16
Limpeza e manutenção	16
Características	17

ESPAÑOL

Advertencias de seguridad	10
Listado de partes	11
Instrucciones de funcionamiento	12
Desconexión de seguridad automática	12
Interruptor de seguridad antivuelco	12
Limpieza y mantenimiento	12
Características	13

FRANÇAIS

Avertissements de sécurité	18
Liste des pieces	19
Instructions de fonctionnement	20
Arrêt automatique de sécurité	20
Protection anti-basculement	20
Nettoyage et entretien	20
Caractéristiques	21

INDEX

ITALIANO

Avvisi di sicurezza	22
Elenco dei componenti	23
Istruzioni per l'uso	24
Spegnimento di sicurezza	24
Protezione contro il ribaltamento	24
Pulizia e manutenzione	24
Caratteristiche	25

NEDERLANDS

Veiligheidswaarschuwingen	30
Onderdelen lijst	31
Gebruiksaanwijzing	32
Automatische veiligheidsopdracht	32
Anti-kantelbeschermingsschakelaar	32
Schoonmaak en onderhoud	32
Kenmerken	33

DEUTSCH

Sicherheitswarnungen	26
Teileliste	27
Bedienungsanleitung	28
Automatische sicherheitsabschaltung	28
Anti-kipp-schutzschalter	28
Reinigung und wartung	28
Eigenschaften	29

POLSKI

Ostrzeżenia dotyczące bezpieczeństwa	34
Lista części	35
Instrukcja użycia	36
Automatyczne odłączenie bezpieczeństwa	36
Przełącznik zabezpieczający przed przewróceniem	36
Czyszczenie i konserwacja	36
Cechy	37

Thank you for choosing our ceramic heater. Before using the appliance, carefully read these instructions to ensure it is used correctly.

The safety precautions enclosed reduce the risk of death, injury and electrical shock when correctly followed. Keep the manual in a safe place for future reference, along with the completed warranty card, purchase receipt and package. If applicable, pass these instructions on to the next owner of the appliance. Always follow basic safety precautions and accident prevention measures when using an electrical appliance. We assume no liability for customers failing to comply with these requirements.

SAFETY WARNINGS

When using any electrical appliance, basic safety precautions should always be observed:

- This product is only suitable for well insulated spaces or occasional.
- Check that the mains voltage corresponds with the rating of the appliances in water or any other liquid.
- Do not touch hot surfaces, use handles or knob.
- To protect against electric shock, do not immerse cords, plugs or appliances in water or any other liquid.
- Do not leave any appliance unattended while it is operation.
- Close supervision is necessary when any appliance is used by or near children or ill people.
- Unplug from socket when not in use or before cleaning. Allow to cool before putting on or taking off any parts.
- Do not operate the appliance with a damaged cord or plug or after the appliance has been damaged in any way. If the supply cord is damaged, it must be replaced by the manufacturer, the service agent or similarly qualified persons in order to avoid a hazard.
- The use of accessory attachments is not recommended.
- The use of accessory attachments is not recommended by the appliance manufacturer as it may cause injuries.
- Do not use outdoors.
- Do not let the cord hang over the edge of a table or counter or let it come into contact with any hot surfaces.
- To disconnect, remove the plug from the socket. Do not pull the plug out by the cord.
- No liability will be assumed for any damage caused by non-compliance with these instructions or any other improper use or mishandling.
- Do not use this fan heater in the immediate vicinity of a bath, a shower or a swimming pool.
- Never place flammable objects or clothing on top of the heater.
- Allow a 50 cm safe area around the heater on the top and sides and a 120 cm safe area at the front.

- Never use a heater in a room with explosive gases such as petrol, or while using any kinds of flammable glues, sprays or solvents.
- Prevent the appliance from overheating by keeping the air inlets and outlets clean and free of anything that may cause blockage. Check all inlets and outlets from time to time for accumulated dust. **DO NOT COVER.**
- If overheating occurs, the built-in overheating safety device will shut the appliance off.
- Do not insert any foreign objects into the grill.
- Keep the rear grill clear of any draped fabric or curtains.
- **Warning:** In order to avoid overheating, do not cover the heater.
- The heater must not be located immediately below a plug socket.
- Children younger than three years old should be kept away unless continuously supervised.
- This appliance can be used by children aged eight years and above and by persons with reduced physical, sensory or mental capabilities or lack of experience and knowledge if they are supervised or instructed on how to use the appliance safely and understand the hazards involved. Children should not play with the appliance. Cleaning and user maintenance should not be carried out by children without supervision.
- Children aged between three and eight years old may only switch the appliance on or off if it has been placed or installed in its intended normal operating position and they have been instructed on how to use the appliance safely and understand the hazards involved. Children aged between three and eight years old may not plug in, regulate and clean the appliance or perform user maintenance.

CAUTION: Some parts of this product can become very hot and cause burns. Particular attention must be paid when children and vulnerable people are present.

PARTS LIST

1. Power light
2. Grate
3. Speed selection knob
4. Anti-tilt switch protector
5. Temperature selection knob

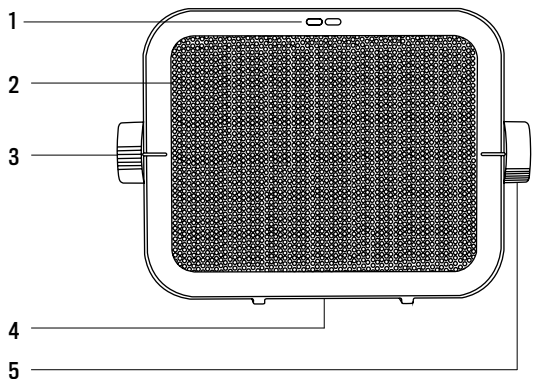

OPERATING INSTRUCTIONS

- Remove the heater from all packaging and place it in desired location.
- Ensure there is a safe area between the heater and furniture, curtains, etc. (50 cm safe area from the top and sides and 120 cm safe area in front).
- Unwind the power cord and plug it into the power outlet.
- To activate the heater, turn the knob clockwise to the position for cool air. 
- Turn the knob to “1” for medium power or keep turning to position “2” for maximum power.

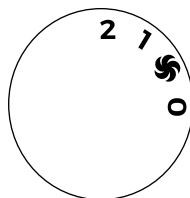

AUTO SAFETY SHUT OFF

The heater has a built-in safety device, which will switch the heater OFF in case of accidental overheating. To reset the heater, follow these steps:

1. Turn the control setting to the ‘O’ position.
2. Unplug the heater and wait 5–10 minutes for the unit to cool down.
3. After the unit has cooled, plug it in and operate normally.
4. Turn rotary switch into desired position (Fan, Low or High).
5. Turn the thermostat switch to the desired temperature position.
6. When the room temperature is comfortable, slowly turn the thermostat switch anticlockwise to the minimum position until the appliance switches off.
7. The thermostat switch will keep the room at the desired temperature automatically.

You can also turn the thermostat switch anticlockwise to the minimum position or turn the thermostat switch clockwise to the maximum position to decrease or increase the temperature.

ANTI-TILT SWITCH PROTECTOR

This heater is equipped with a safety tip-over switch, which automatically shuts off the heater element if it is not in the upright position. The heater will resume as normal when it is returned to the upright position.

CLEANING AND MAINTENANCE

- Be sure to switch off power supply and pull out the plug before cleaning.
- Wait for the heater to cool down sufficiently.
- Clean the body of the heater with a damp cloth. DO NOT ALLOW water into the appliance.
- DO NOT use soap or chemicals which may damage the housing of the heater.
- Allow sufficient drying time before operating again.
- Clean the air inlets and outlets regularly with a vacuum cleaner (at least twice a year for regular use).
- When the unit is not in use, we recommend placing the heater in its original packaging and storing in a cool, dry place.

CHARACTERISTICS

This product is only suitable for well insulated spaces or occasional use.

Heat Output		Type of heat input, for electric storage local space heaters only (select one)	
Nominal heat output	1,5 kW	Manual heat charge control, with integrated thermostat.	NO
Minimum heat output (indicative)	0,75 kW	Manual heat charge control, with room and/or outdoor temperature feedback.	NO
Maximum continuous heat output	1,5 kW	Electronic heat charge control with room and/or outdoor temperature feedback.	NO
Auxiliar electricity consumption		Fan assisted heat output	NO
At nominal heat output	0.000 kW	Type of heat output/room temperature control (select one).	
At minimum heat output	0.000 kW	Single state heat output and no room temperature control.	NO
In standby mode	0.000 kW	Two or more manual stages, no room temperature control.	NO
		With mechanic thermostat room temperature control.	YES
		With electronic room temperature control.	NO
		Electronic room temperature control plus day timer.	NO
		Electronic room temperature control plus week timer.	NO
		Other control options (multiple selections possible).	
		Room temperature control, with presence detection.	NO
		Room temperature control, with open window detection.	NO
		With distance control option.	NO
		With adaptive start control.	NO
		With working time limitation.	NO
		With black bulb sensor.	NO



In compliance with Directives: 2012/19/EU and 2015/863/EU on the restriction of the use of dangerous substances in electric and electronic equipment as well as their waste disposal. The symbol with the crossed dustbin shown on the package indicates that the product at the end of its service life shall be collected as separate waste. Therefore, any products that have reached the end of their useful life must be given to waste disposal centres specialising in separate collection of waste electrical and electronic equipment, or given back to the retailer at the time of purchasing new similar equipment, on a one for one basis. The adequate separate collection for the subsequent start-up of the equipment sent to be recycled, treated and disposed of in an environmentally compatible way contributes to preventing possible negative effects on the environment and health and optimises the recycling and reuse of components making up the apparatus. Abusive disposal of the product by the user involves application of the administrative sanctions according to the laws.

Muchas gracias por elegir nuestro calefactor cerámico. Antes de usar el aparato, lea detenidamente estas instrucciones para usarlo correctamente.

Las precauciones de seguridad incluidas reducen el riesgo de sufrir una descarga eléctrica, lesiones e incluso la muerte si se respetan estrictamente. Guarde este manual en un lugar seguro para consultarlo en el futuro, junto con la tarjeta de garantía del producto debidamente cumplimentada, el embalaje original del producto y el justificante de compra. Si es posible, entregue estas instrucciones al siguiente propietario del electrodoméstico. Respete en todo momento las precauciones de seguridad básicas y las normas de prevención de accidentes cuando utilice un electrodoméstico. Declinamos toda responsabilidad derivada del incumplimiento de estas instrucciones por parte de los clientes.

ADVERTENCIAS DE SEGURIDAD

Al utilizar cualquier electrodoméstico, se deberán respetar en todo momento las medidas de seguridad básicas:

- Este producto solo es adecuado para espacios bien aislados o el uso ocasional.
- Compruebe que el voltaje de la red eléctrica de su hogar corresponde con la tensión de los dispositivos.
- No toque las superficies calientes, utilice las asas.
- Para evitar una descarga eléctrica, no sumerja los cables, los enchufes ni los aparatos en agua o cualquier otro líquido.
- No deje el aparato sin vigilancia mientras esté encendido.
- Si utiliza un aparato cerca de un niño o una persona enferma, supervíselo de cerca.
- Desenchufe el aparato de la toma eléctrica cuando no lo esté usando y antes de limpiarlo. Deje que el aparato se enfríe antes de montar o retirar piezas.
- No encienda el aparato si el cable o el enchufe están deteriorados o después de que el aparato haya sufrido cualquier daño. Si el cable de alimentación está deteriorado, debe ser sustituido por el fabricante, su agente de servicio o una persona cualificada para evitar peligros.
- No se recomienda el uso de accesorios.
- El fabricante del aparato no recomienda el uso de accesorios, puesto que podrían causar lesiones.
- No lo utilice en exteriores.
- El cable no debe colgar del borde de la mesa o la encimera, ni debe entrar en contacto con superficies calientes.
- Para desconectar, saque el enchufe de la toma eléctrica. No desenchufe tirando del cable.
- No se asumirá responsabilidad alguna por los daños ocasionados debido al incumplimiento de estas instrucciones u otro uso impropio o inadecuado.
- No utilice este calefactor cerca de una bañera, ducha o piscina.
- No coloque objetos inflamables ni prendas de ropa encima del calefactor.
- Deje una zona de seguridad de 50 cm alrededor del calefactor por la parte superior y los laterales, y de 120 cm por la parte frontal.
- No utilice un calefactor en una habitación con gases inflamables como gasóleo o mientras utilice cualquier tipo de pegamento, spray o disolvente inflamable.

- Impida que el aparato se sobrecaliente manteniendo limpias y despejadas las entradas y salidas de aire. Compruebe de vez en cuando las entradas y salidas de aire para retirar el polvo acumulado. **NO TAPE EL CALEFACTOR.**
- Si se produce sobrecalentamiento, el dispositivo de seguridad contra sobrecalentamiento incorporado apagará el aparato.
- No inserte ningún objeto en la rejilla.
- Mantenga la rejilla trasera alejada de tejidos o cortinas.
- Advertencia: Para evitar el sobrecalentamiento, no tape el calefactor.
- El calefactor no debe colocarse justo debajo de un enchufe.
- Los niños menores de tres años deben mantenerse alejados, salvo que cuenten con supervisión continuada.
- Este aparato puede ser utilizado por niños o personas con discapacidad física, sensorial o mental, así como por personas con falta de experiencia y conocimientos siempre que se encuentren bajo supervisión o hayan recibido instrucciones relacionadas con su uso seguro y entiendan los peligros potenciales asociados. Los niños no deben jugar con este aparato. Las tareas de limpieza y mantenimiento del usuario no deben ser realizadas por niños sin supervisión.
- Los niños de entre tres y ocho años de edad solo pueden encender y apagar el aparato si está colocado o instalado en su posición de funcionamiento normal y han recibido instrucciones sobre el uso seguro del mismo y entienden los riesgos que comporta. Los niños de entre tres y ocho años de edad no pueden enchufar, regular ni limpiar el aparato ni realizar tareas de mantenimiento del usuario.

PRECAUCIÓN: Algunas partes de este producto pueden calentarse mucho y provocar quemaduras. Preste especial atención si hay niños o personas vulnerables.

LISTADO DE PARTES

1. Luz de encendido
2. Rejilla
3. Rueda de velocidades
4. Interruptor de seguridad antivuelco
5. Rueda de temperatura

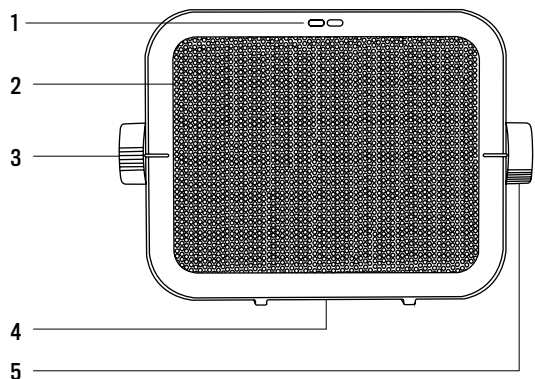

INSTRUCCIONES DE FUNCIONAMIENTO

- Extraiga el calefactor del embalaje y colóquelo en el lugar deseado.
- Compruebe que exista una zona segura entre el calefactor y los muebles, las cortinas, etc. (zona de seguridad de 50 cm desde la parte superior y los laterales y de 120 cm delante).
- Desenrolle el cable de alimentación y enchúfelo a la toma eléctrica.
- Para activar el calefactor, gire el pomo en el sentido de las agujas del reloj hasta la posición de aire frío. 
- Gire el pomo a «1» para ajustar la potencia intermedia o gire a la posición «2» para ajustar la potencia máxima.

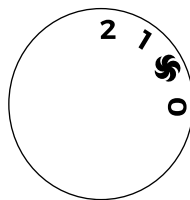

DESCONEXIÓN DE SEGURIDAD AUTOMÁTICA

El calefactor dispone de un dispositivo de seguridad incorporado que desconectará el calefactor en caso de sobrecalentamiento accidental. Para volver a encender el calefactor, siga estos pasos:

1. Gire el ajuste de control a la posición «0».
2. Desenchufe el calefactor y espere 5-10 minutos a que se enfríe.
3. Una vez frío, enchúfelo y utilícelo con normalidad.
4. Gire el interruptor giratorio a la posición deseada (ventilador, bajo o alto).
5. Gire el interruptor del termostato a la posición de temperatura deseada.
6. Cuando la temperatura de la habitación sea de su agrado, gire lentamente el interruptor del termostato en el sentido contrario a las agujas del reloj hasta la posición mínima antes de que se apague.
7. El interruptor del termostato mantendrá la estancia a la temperatura deseada de forma automática.

También puede girar el interruptor del termostato en el sentido de las agujas del reloj hasta la posición máxima para reducir o aumentar la temperatura.

INTERRUPTOR DE SEGURIDAD ANTIVUELCO

Este calefactor está equipado con un interruptor de seguridad contra la inclinación, que desconecta automáticamente el elemento calefactor si este no se encuentra en posición vertical. El calefactor volverá a funcionar con normalidad cuando recupere la posición vertical.

LIMPIEZA Y MANTENIMIENTO

- Apague y desenchufe el aparato antes de la limpieza.
- Espere a que se enfríe lo suficiente.
- Limpie el cuerpo del calefactor con un paño húmedo. **NO DEJE** entrar agua en el aparato.
- **NO** utilice jabón ni productos químicos que puedan dañar la carcasa del calefactor.
- Deje tiempo suficiente para que se seque antes de volver a encenderlo.
- Limpie las entradas y las salidas de aire con regularidad con un aspirador (como mínimo, dos veces al año si lo usa habitualmente).
- Si no utiliza el calefactor, le recomendamos que lo guarde en su embalaje original en un lugar fresco y seco.

CARACTERÍSTICAS

Este producto solo es adecuado para espacios bien aislados o para uso ocasional.

Salida de Calor		Tipo de imputación por calor, solo para calentadores eléctricos locales (seleccione uno)	
Salida de calor nominal	1,5 KW	Control manual de la carga térmica, con termostato integrado.	NO
Salida de calor mínima (indicativa)	0,75 KW	Control de carga de calor manual, con espacio y/ para retroalimentación de temperatura exterior.	NO
Máxima salida de calor continuo	1,5 KW	Control electrónico de carga térmica con espacio y / para retroalimentación de temperatura exterior.	NO
Consumo de electricidad auxiliar		Salida de calor asistida por ventilador	
Salida de calor nominal	0.000 kW	Tipo de salida de calor / control de temperatura ambiente (Seleccione uno).	
Salida de calor mínima	0.000 kW	Salida de calor de un solo estado y sin control de temperatura ambiente.	NO
En modo de espera	0.000 kW	Dos o más etapas manuales, sin control de temperatura ambiente.	NO
		Con termostato mecánico de control de temperatura ambiente.	SÍ
		Con control electrónico de temperatura ambiente.	NO
		Control electrónico de la temperatura ambiente y temporizador de día.	NO
		Control electrónico de temperatura ambiente más temporizador de la semana.	NO
		Otras opciones de control (posibles selecciones múltiples).	
		Control de temperatura ambiente, con detección de presencia.	NO
		Control de temperatura ambiente, con detección de ventana abierta.	NO
		Con opción de control de distancia.	NO
		Con control de arranque adaptativo.	NO
		Con limitación de tiempo de trabajo.	NO
		Con sensor de bombilla negro.	NO



En cumplimiento de las directivas: 2012/19 / UE y 2015/863 / UE sobre la restricción del uso de sustancias peligrosas en equipos eléctricos y electrónicos, así como su eliminación de residuos. El símbolo con el cubo de basura cruzado que se muestra en el paquete indica que el producto al final de su vida útil se recogerá como residuo separado. Por lo tanto, cualquier producto que haya llegado al final de su vida útil debe entregarse a centros de eliminación de residuos especializados en la recogida selectiva de equipos eléctricos y electrónicos de desecho, o devolverse al minorista al momento de comprar equipos nuevos similares, en uno para Una base. La recolección separada adecuada para la posterior puesta en marcha de los equipos enviados para ser reciclados, tratados y eliminados de una manera compatible con el medio ambiente contribuye a prevenir posibles efectos negativos sobre el medio ambiente y la salud y optimiza el reciclaje y la reutilización de los componentes que componen el aparato. . La eliminación abusiva del producto por parte del usuario implica la aplicación de las sanciones administrativas de acuerdo con las leyes.

PORTUGUÊS

Obrigado por escolher o nosso aquecedor de cerâmica. Antes de utilizar o aparelho, leia cuidadosamente estas instruções para assegurar a sua utilização correta.

As precauções de segurança em anexo reduzem o risco de morte, lesão ou choque elétrico quando corretamente seguidas. Guarde o manual num local seguro para referência futura, juntamente com o cartão de garantia preenchido, o recibo da compra e a embalagem. Se aplicável, passe estas instruções para o próximo proprietário do dispositivo. Siga sempre as precauções de segurança e as medidas de prevenção de acidentes aquando da utilização de um eletrodoméstico. Não assumimos qualquer responsabilidade por qualquer incumprimento destes requisitos.

AVISOS DE SEGURANÇA

Aquando da utilização de qualquer eletrodoméstico, devem ser sempre tidas em conta as precauções básicas de segurança.

- Este produto é adequado apenas para espaços bem isolados ou ocasionais.
- Verifique se a voltagem corresponde à classificação dos eletrodomésticos em água ou qualquer líquido.
- Não toque em superfícies quentes, utilize as pegas ou o botão.
- Para proteger contra choques elétricos, não submerja os cabos, tomadas ou eletrodomésticos em água ou qualquer outro líquido.
- Não deixe quaisquer eletrodomésticos desatendidos enquanto estiverem em funcionamento.
- É necessária uma supervisão atenta quando os eletrodomésticos forem utilizados por ou perto de crianças ou pessoas doentes.
- Retire a ficha da tomada quando não estiverem a ser utilizados ou antes de limpar. Deixe arrefecer antes de colocar ou retirar peças.
- Não utilize o eletrodoméstico, seja de que forma for, com um cabo ou tomada danificada após a avaria do eletrodoméstico. Se o cabo de alimentação estiver danificado, deve ser substituído pelo fabricante, agente de serviço ou pessoas com qualificações semelhantes de modo a evitar perigos.
- A utilização de acessórios não é recomendada.
- A utilização de acessórios não é recomendada pelo fabricante do eletrodoméstico pois pode causar ferimentos.
- Não utilize no exterior.
- Não deixe que o cabo fique pendurado na extremidade de uma mesa ou bancada ou que entre em contacto com superfícies quentes.
- Para desligar, retire a ficha da tomada. Não puxe a tomada pelo cabo.
- Não será assumida qualquer responsabilidade por qualquer dano causado pelo incumprimento destas instruções ou qualquer utilização indevida ou incorreta.
- Não utilize este aquecedor com ventilador nas proximidades imediatas de uma banheira, de um duche ou de uma piscina.
- Nunca coloque objetos inflamáveis ou roupa por cima do aquecedor.
- Deixe uma área de segurança de 50 cm em redor do aquecedor, em cima e nos lados, e uma área de segurança de 120 cm à frente.

- Nunca utilize um aquecedor numa divisão com gases explosivos como petróleo ou enquanto utiliza qualquer tipo de colas, sprays ou solventes inflamáveis.
- Evite que o aquecedor sobreaqueça mantendo as entradas e saídas de ar limpas e desobstruídas de qualquer coisa que possa as possa bloquear. Verifique periodicamente se as entradas e saídas têm pó acumulado. NÃO CUBRA.
- Caso sobreaqueça, o dispositivo de segurança de sobreaquecimento incorporado irá desligar o aparelho.
- Não insira objetos estranhos no grill.
- Mantenha a parte traseira do grill longe de qualquer tecido coberto ou cortinas.
- Aviso: De modo a evitar o sobreaquecimento, não cubra o aquecedor.
- O aquecedor não deve ser colocado imediatamente por baixo de uma tomada.
- Deve manter crianças com idade inferior a 3 anos afastadas, a menos que sejam supervisionadas de forma contínua.
- Este dispositivo pode ser utilizado por crianças com idade igual e superior a 8 anos e por pessoas com capacidades físicas, sensoriais ou mentais reduzidas ou com falta de experiência e conhecimentos, se forem supervisionadas ou tiverem recebido instruções sobre como utilizar o aparelho de forma segura e entendam os perigos envolvidos. As crianças não devem brincar com o eletrodoméstico. A limpeza e a manutenção de utilizador não devem ser realizadas por crianças sem supervisão.
- As crianças com idades compreendidas entre 3 e 8 anos apenas podem ligar ou desligar o aparelho se tiver sido colocado ou instalado na sua posição de funcionamento normal e se tiverem recebido instruções sobre como utilizar o aparelho com segurança e compreendam os perigos envolvidos. As crianças com idades compreendidas entre 3 e 8 anos não podem ligar à tomada, regular e limpar o aparelho ou realizar a manutenção de utilizador.

CUIDADO: Algumas peças deste produto podem ficar muito quentes e provocar queimaduras. Deve ser prestada especial atenção quando estão presentes crianças e pessoas vulneráveis.

LISTA DE PEÇAS

1. Luz de energia
2. Grelha
3. Roda de velocidade
4. Interruptor de proteção anti-inclinação
5. Roda de temperatura

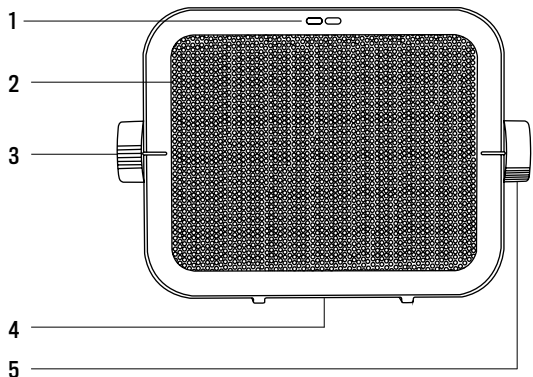

INSTRUÇÕES DE OPERAÇÃO

- Retire o aquecedor da embalagem e coloque no local desejado.
- Certifique-se de que há uma área de segurança entre o aquecedor e o mobiliário, cortinas, etc. (50 cm de área de segurança em cima e nos lados e 120 cm de área de segurança à frente).
- Desenrole o cabo de alimentação e ligue-o à tomada.
- Para ligar o aquecedor, vire o botão no sentido horário para a posição de ar frio. 
- Vire o botão para “1” para potência média ou continue a virar até à posição “2” para potência máxima.

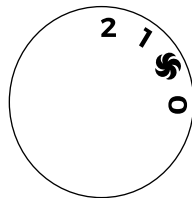

DESLIGAMENTO AUTOMÁTICO DE SEGURANÇA

O aquecedor possui um dispositivo de segurança incorporado que irá DESLIGAR o aquecedor em caso de sobreaquecimento accidental. Para repor o aquecedor, siga estes passos:

1. Vire a definição de controlo para a posição “0”.
2. Desligue o aquecedor na tomada e aguarde 5-10 minutos, para que o aparelho arrefeça.
3. Depois de o aparelho ter arrefecido, ligue à tomada e utilize normalmente.
4. Vire o interruptor rotativo até à posição pretendida (Ventilador, Baixo ou Elevado).
5. Vire o interruptor do termóstato até à posição de temperatura desejada.
6. Quando a temperatura ambiente estiver confortável, vire lentamente o interruptor do termóstato no sentido contrário ao dos ponteiros do relógio até à posição de temperatura mínima até o aparelho se desligar.
7. O interruptor do termóstato irá manter automaticamente a divisão à temperatura desejada. Também pode virar o interruptor do termóstato no sentido dos ponteiros do relógio até à posição de temperatura mínima ou virar o interruptor do termóstato no sentido horário para a posição de temperatura máxima para reduzir ou aumentar a temperatura.

INTERRUPTOR DE PROTEÇÃO ANTI-INCLINAÇÃO

Este aquecedor está equipado com um interruptor antiqueda de segurança, que desliga automaticamente o elemento do aquecedor se não estiver numa posição vertical. O aquecedor retomará o funcionamento normal quando for novamente colocado numa posição vertical.

LIMPEZA E MANUTENÇÃO

- Certifique-se de desligar a alimentação e tire da tomada antes de efetuar a limpeza.
- Aguarde até que o aquecedor tenha arrefecido suficientemente.
- Limpe o corpo do aquecedor com um pano húmido. NÃO DEIXE que a água entre no aparelho.
- NÃO utilize sabão ou produtos químicos que possam danificar o invólucro do aquecedor.
- Deixe secar durante tempo antes de voltar a utilizar.
- Limpe as entradas e saídas de ar com regularidade com um aspirador (pelo menos, duas vezes por ano, para um uso regular).
- Quando o aparelho não estiver a ser utilizado, recomendamos colocar o aquecedor na embalagem original e guardar num local fresco e seco.

CARACTERÍSTICAS

Este produto só é adequado para espaços bem isolados ou para uso ocasional.

Saída de Calor		Tipo de imputação de calor, apenas para aquecedores elétricos locais (selecione um)	
Saída de calor nominal	1,5 KW	Controlo manual da carga térmica, com termostato integrado.	NO
Saída de calor mínima (indicativo)	0,75 KW	Controlo carga de calor manual, com espaço e/para retroalimentação da temperatura exterior.	NO
Saída máxima de calor contínuo	1,5 KW	Controlo electrónico de carga térmica, com espaço e/para retroalimentação da temperatura exterior.	NO
Consumo de electricidade auxiliar		Saída de calor assistida por ventilador	NO
Saída de calor nominal	0.000 kW	Tipo de saída de calor / controlo de temperatura ambiente (Selecione uma).	
Saída de calor mínima	0.000 kW	Saída de calor de um só estado e sem controlo de temperatura ambiente.	NO
Em modo espera	0.000 kW	Duas ou mais etapas manuais, sem controlo de temperatura ambiente.	NO
		Com termostato mecânico para controlo da temperatura ambiente.	SIM
		Com controlo electrónico da temperatura ambiente.	NO
		Controlo electrónico da temperatura ambiente e temporizador diurno.	NO
		Control electrónico de temperatura ambiente más temporizador de la semana.	NO
		Outras opções de controle (são possíveis seleções múltiplas).	
		Controle de temperatura ambiente, com detecção de presença.	NO
		Controlo da temperatura ambiente, com detecção de janela aberta.	NO
		Com opção de controle remoto.	NO
		Com controlo de arranque adaptativo.	NO
		Com limitação do tempo de trabalho.	NO
		Com sensor de lâmpada negro.	NO



Em conformidade com as diretrizes: 2012/19 / UE e 2015/863 / UE sobre a restrição do uso de substâncias perigosas em equipamentos elétricos e eletrônicos, bem como a eliminação de resíduos. O símbolo com o caixote do lixo cruzado mostrado na embalagem indica que o produto ao final de sua vida útil será coletado como lixo separado. Portanto, qualquer produto que tenha atingido o fim de sua vida útil deve ser entregue a centros especializados de eliminação de resíduos para coleta seletiva de equipamentos elétricos e eletrônicos, ou devolvido ao varejista ao comprar equipamentos novos similares, em um para uma base. A coleta seletiva apropriada para o comissionamento subsequente do equipamento enviado para reciclagem, tratamento e descarte de maneira ecológica ajuda a evitar possíveis efeitos negativos no meio ambiente e na saúde e otimiza a reciclagem e reutilização de os componentes que compõem o dispositivo. . A eliminação abusiva do produto pelo usuário implica a aplicação de sanções administrativas de acordo com as leis.

Nous vous remercions d'avoir choisi notre radiateur en céramique. Avant d'utiliser l'appareil, veuillez lire attentivement ces instructions pour garantir sa bonne utilisation.

Les précautions de sécurité contenues dans le présent document réduisent le risque de mort, de blessure et d'électrocution, lorsqu'elles sont observées correctement. Rangez ce manuel, la carte de garantie dûment renseignée, le reçu d'achat et l'emballage dans un endroit sécurisé pour tout besoin à l'avenir. Transmettez, le cas échéant, ces instructions au prochain propriétaire de cet appareil. Veuillez à toujours respecter les consignes de sécurité élémentaires ainsi que les mesures visant à prévenir les accidents lorsque vous utilisez des appareils électriques. Nous n'assumerons aucune responsabilité dans le cas où les clients ne respectent pas ces exigences.

AVERTISSEMENTS DE SÉCURITÉ

Des précautions élémentaires de sécurité doivent toujours être observées lors de l'utilisation d'un appareil électrique.

- Ce produit ne convient que pour des espaces bien isolés ou occasionnels.
- Vérifiez que la tension de secteur correspond à la classification des appareils dans l'eau ou dans d'autres liquides.
- Ne touchez pas de surfaces chaudes, utilisez des poignées ou un manche.
- Afin d'éviter les électrocutions, n'immergez pas de câbles, de prises ou d'appareils dans de l'eau ou dans un autre liquide.
- Ne laissez aucun appareil en marche sans surveillance.
- Une surveillance accrue est nécessaire en cas d'utilisation d'un appareil par des enfants ou des personnes atteintes d'une affection, ou à leur proximité.
- Débranchez l'appareil lorsqu'il n'est pas utilisé ou avant de le nettoyer. Laissez-le refroidir avant d'installer ou de retirer la moindre pièce.
- Ne mettez pas l'appareil en marche avec un câble ou une prise défectueuse ou s'il a été endommagé d'une manière ou d'une autre. Si le câble d'alimentation est endommagé, il doit être remplacé par le fabricant, un technicien après-vente ou une autre personne qualifiée afin d'éviter tout danger.
- L'utilisation d'accessoires est déconseillée.
- L'utilisation d'accessoires est déconseillée par le fabricant de l'appareil, ceux-ci pouvant causer des blessures.
- Évitez les utilisations en extérieur.
- Veillez à ne pas laisser le câble pendre sur le bord d'une table ou d'un comptoir et veillez à éviter qu'il n'entre en contact avec une surface chaude.
- Pour le débrancher, retirez la fiche de la prise murale. Ne tirez pas la fiche par le câble.
- Aucune responsabilité ne sera assumée pour les dommages résultant d'un non-respect de ces instructions ou de toute autre mauvaise utilisation ou manipulation.
- N'utilisez pas ce radiateur à proximité d'une baignoire, d'une douche ou d'une piscine.
- Ne posez jamais d'objets inflammables ou de vêtements sur le radiateur.

- Maintenez une distance de sécurité de 50 cm au-dessus et sur les côtés du radiateur et de 120 cm devant lui.
- N'utilisez jamais de radiateur dans une pièce contenant des explosifs tels que du pétrole ou en même temps que tout type de colles, sprays ou dissolvants inflammables.
- Évitez toute surchauffe de l'appareil en gardant les entrées et sorties d'air propres et dégagées de toute cause de blocage. Vérifiez régulièrement la présence de poussière dans les différentes entrées et sorties. **NE PAS COUVRIR.**
- En cas de surchauffe, le système anti-surchauffe intégré coupera l'appareil.
- N'introduisez pas d'objets étrangers dans la grille.
- Veillez à ce qu'aucun tissu ou rideau ne couvre la grille arrière.
- Avertissement : afin d'éviter la surchauffe, ne couvrez pas le radiateur.
- Le radiateur ne doit pas se trouver juste en dessous d'une prise.
- Les enfants de moins de trois ans doivent rester à l'écart, sauf s'ils sont surveillés en permanence.
- Cet appareil peut être utilisé par des enfants de huit ans ou plus ou par des personnes aux capacités physiques, sensorielles ou mentales réduites ou manquant d'expérience ou de connaissances s'ils sont surveillés ou si on leur a appris à utiliser l'appareil en toute sécurité et s'ils en comprennent les dangers. Les enfants ne doivent pas jouer avec l'appareil. Le nettoyage et l'entretien ne doivent pas être réalisés par des enfants non surveillés.
- Les enfants âgés de trois à huit ans peuvent allumer ou éteindre l'appareil uniquement s'il a été placé ou installé pour être utilisé normalement et si on leur a appris à l'utiliser en toute sécurité et s'ils en comprennent les dangers. Les enfants âgés de trois à huit ans ne doivent pas brancher, régler et nettoyer l'appareil ou réaliser des travaux d'entretien.

ATTENTION : certaines pièces de ce produit peuvent devenir très chaudes et provoquer des brûlures. Une attention particulière doit être portée en présence d'enfants ou de personnes à risque.

LISTE DES PIECES

1. Voyant de marche
2. Grille
3. Roulette de vitesse
4. Protection anti-basculement
5. Roulette de température

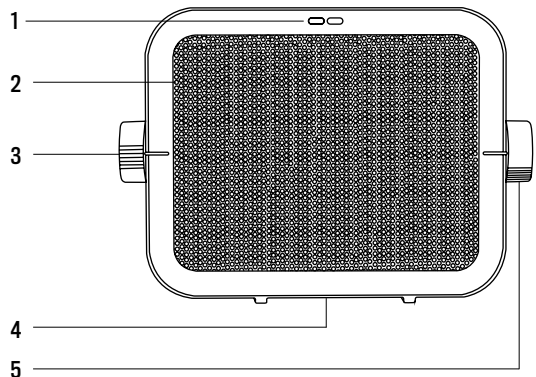

INSTRUCTIONS DE FONCTIONNEMENT

- Retirez le radiateur de son emballage et placez-le à l'endroit désiré.
- Assurez-vous de maintenir une distance de sécurité entre le radiateur et les meubles, rideaux, etc. (50 cm au-dessus et sur les côtés et 120 cm devant).
- Déroulez le câble d'alimentation et branchez-le sur la prise d'alimentation.
- Pour mettre le radiateur en marche, mettez le bouton en position air froid en le tournant dans le sens des aiguilles d'une montre. 
- Mettez le bouton sur « 1 » pour une puissance moyenne ou sur « 2 » pour une puissance maximale.

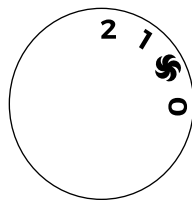

ARRÊT AUTOMATIQUE DE SÉCURITÉ

Le radiateur possède un système intégré qui étendra l'appareil en cas de surchauffe accidentelle. Pour redémarrer le radiateur, voici la marche à suivre :

1. Mettez la commande en position « 0 ».
2. Débranchez le radiateur et attendez 5-10 minutes pour qu'il refroidisse.
3. Une fois l'unité refroidie, rebranchez-la et faites-la fonctionner normalement.
4. Tournez le bouton sur la position souhaitée (ventilateur, faible ou fort).
5. Tournez le thermostat sur la température souhaitée.
6. Lorsque la température de la pièce est agréable, tournez lentement le bouton dans le sens contraire des aiguilles d'une montre sur la position minimale jusqu'à éteindre l'appareil.
7. Le thermostat maintiendra automatiquement la pièce à la température souhaitée.

Vous pouvez aussi baisser ou augmenter la température en mettant le thermostat en position minimale en le tournant dans le sens des aiguilles d'une montre ou en position maximale en le tournant dans le sens contraire.

PROTECTION ANTI-BASCULEMENT

Ce radiateur est équipé d'un interrupteur de sécurité qui éteint automatiquement l'élément de chauffage s'il ne se trouve pas en position verticale. Le radiateur se remettra à fonctionner normalement lorsqu'il reviendra en position verticale.

NETTOYAGE ET ENTRETIEN

- Assurez-vous de couper l'alimentation et de débrancher la prise avant le nettoyage.
- Attendez que le radiateur refroidisse suffisamment.
- Nettoyez le corps du radiateur avec un chiffon humide. **NE LAISSEZ PAS ENTRER** de l'eau dans l'appareil.
- **N'UTILISEZ PAS** de savon ou de produits chimiques qui pourraient endommager le boîtier du radiateur.
- Laissez l'appareil sécher suffisamment longtemps avant de le remettre en marche.
- Nettoyez régulièrement les entrées et sorties d'air avec un aspirateur (au moins deux fois par an en cas d'utilisation régulière).
- Lorsque l'unité n'est pas utilisée, nous recommandons de placer le radiateur dans son emballage d'origine et de le placer dans un endroit frais et sec.

CARACTÉRISTIQUES

Ce produit ne convient qu'aux espaces bien isolés ou à un usage occasionnel.

Production de chaleur		Type d'imputation thermique, uniquement pour les radiateurs électriques locaux (en choisir un)	
Puissance thermique nominale	1,5 kW	Contrôle manuel de la charge thermique, avec thermostat intégré.	NO
Puissance thermique minimale (indicative)	0,75 kW	Régulation manuelle de la charge thermique, avec retour de température ambiante et/ou extérieure.	NO
Puissance thermique continue maximale	1,5 kW	Régulation électronique de la charge thermique avec retour de l'espace et / ou de la température extérieure.	NO
Consumo de electricidad auxiliar		Puissance thermique fournie par le ventilateur.	NO
Puissance thermique nominale	0,000 kW	Puissance thermique à l'état unique sans régulation de la température ambiante.	
Puissance thermique minimale	0,000 kW	Deux étapes manuelles ou plus, sans contrôle de la température ambiante.	NO
En mode veille	0,000 kW	Avec thermostat mécanique pour la régulation de la température ambiante.	NO
		Avec régulation électronique de la température ambiante.	OUI
		Régulation électronique de la température ambiante et de la minuterie.	NO
		Régulation électronique de la température ambiante plus minuterie hebdomadaire.	NO
		Control electrónico de temperatura ambiente más temporizador de la semana.	NO
		Autres options de contrôle (plusieurs sélections possibles)	
		Contrôle de la température ambiante, avec détecteur de présence.	NO
		Contrôle de la température ambiante, avec détection de fenêtre ouverte.	NO
		Avec option de télécommande.	NO
		Avec une commande de mise en marche adaptable.	NO
		Avec limitation du temps de travail.	NO
		Avec capteur d'ampoule noir.	NO



Conformément aux directives: 2012/19 / UE et 2015/863 / UE sur la limitation de l'utilisation de substances dangereuses dans les équipements électriques et électroniques, ainsi que leur élimination des déchets. Le symbole avec la poubelle croisée indiqué sur l'emballage indique que le produit à la fin de sa durée de vie sera collecté en tant que déchet séparé. Par conséquent, tout produit ayant atteint la fin de sa durée de vie doit être livré dans des centres d'élimination des déchets spécialisés pour la collecte sélective des déchets d'équipements électriques et électroniques, ou retourné au détaillant lors de l'achat de nouveaux équipements similaires, en un seul pour une base. Une collecte séparée appropriée pour la mise en service ultérieure des équipements expédiés pour être recyclés, traités et éliminés d'une manière respectueuse de l'environnement aide à prévenir les effets négatifs potentiels sur l'environnement et la santé et optimise le recyclage et la réutilisation des les composants qui composent l'appareil. L'élimination abusive du produit par l'utilisateur implique l'application de sanctions administratives conformément aux lois.

Grazie per aver scelto il nostro riscaldatore ceramico. Prima di usare l'apparecchio, leggere attentamente queste istruzioni per assicurarne un uso corretto.

Rispettando le misure di sicurezza riportate si riduce il rischio di morte, lesioni e scosse elettriche. Conservare il manuale in un posto sicuro per future consultazioni, insieme alla scheda di garanzia compilata, la prova di acquisto e l'imballaggio. Se necessario, consegnare le presenti istruzioni al prossimo proprietario dell'apparecchio. Quando si utilizza un elettrodomestico seguire sempre le misure di sicurezza di base, nonché quelle di prevenzione degli infortuni. Non ci assumiamo alcuna responsabilità in caso di inadempienza di questi requisiti da parte dell'utente.

AVVISI DI SICUREZZA

Quando si utilizza qualsiasi elettrodomestico, osservare sempre le misure di sicurezza di base.

- Questo prodotto è adatto solo per spazi ben isolati o occasionali.
- Verificare che il voltaggio dell'alimentazione corrisponda al valore degli apparecchi in acqua o in qualunque altro liquido.
- Non toccare superfici calde, usare manopole o manici.
- Per proteggersi da scosse elettriche non immergere fili, spine o apparecchi né in acqua né in nessun altro liquido.
- Non lasciare alcun apparecchio incustodito mentre è in funzione.
- È necessaria un'attenta supervisione quando l'apparecchio è usato da bambini o da persone malate o funziona vicino ad essi.
- Staccare la spina dalla presa se non si utilizza o prima della pulizia. Lasciare raffreddare prima di inserire o estrarre qualunque componente.
- Non utilizzare l'apparecchio qualora il cavo o la spina siano danneggiati in qualche modo. Per evitare qualunque rischio, se il cavo di alimentazione è danneggiato, deve essere sostituito dal fabbricante, dal responsabile del servizio o da personale qualificato.
- Si sconsiglia l'uso di componenti accessori.
- L'uso di componenti accessori è sconsigliato dal fabbricante poiché potrebbe causare lesioni.
- Non usare all'aperto.
- Non lasciare che il filo elettrico penda dal bordo di un tavolo o di un bancone o che entri in contatto con una superficie calda.
- Per scollegare, estrarre la spina dalla presa. Non tirare la spina dal filo elettrico.
- Il fabbricante non si assumerà nessuna responsabilità per eventuali danni causati dal mancato rispetto di queste istruzioni o da qualsiasi altro uso o impiego improprio.
- Non usare questo termoventilatore nelle immediate vicinanze di una vasca da bagno, una doccia o una piscina.
- Non posizionare mai oggetti infiammabili o abbigliamento sulla parte superiore del riscaldatore.
- Lasciare un'area di sicurezza di 50 cm intorno al riscaldatore, sulla parte superiore e ai lati e 120 cm sulla parte frontale.

- Non usare mai un riscaldatore in una stanza contenente gas esplosivi come benzina, o mentre si fa uso di qualsiasi sostanza infiammabile tipo colle, spray o solventi.
- Proteggere l'apparecchio dal surriscaldamento mantenendo puliti gli attacchi in entrata e in uscita e sgomberi da qualunque cosa che possa ostruirli. Verificare tutti gli attacchi in entrata e uscita con regolarità per liberarli dalla polvere accumulata. **NON COPRIRE.**
- In caso di surriscaldamento il dispositivo di sicurezza antisurriscaldamento incorporato spegnerà l'apparecchio.
- Non inserire alcun oggetto all'interno della griglia.
- Mantenere la griglia posteriore libera da qualunque tessuto o tendaggio drappeggiato.
- Avvertenza: Per evitare il surriscaldamento non coprire il riscaldatore.
- Il riscaldatore non deve essere posizionato sotto una presa elettrica.
- I bambini di età inferiore a tre anni devono essere tenuti lontani o comunque supervisionati continuamente.
- L'apparecchio può essere usato da bambini di età uguale o superiore a otto anni e da persone con ridotte capacità motorie, sensoriali o mentali o prive dell'esperienza o la conoscenza sufficienti, se supervisionati o istruiti su un uso sicuro dell'apparecchio e sui rischi connessi. I bambini non dovrebbero giocare con l'apparecchio. La pulizia e la manutenzione non devono essere effettuate dai bambini senza supervisione.
- I bambini di età compresa tra i tre e i sei anni possono solo accendere o spegnere l'apparecchio se esso è stato posizionato o installato nella sua normale posizione di funzionamento e se sono stati istruiti su come usare l'apparecchio in modo sicuro e ne comprendono i rischi connessi. I bambini di età compresa tra tre e otto anni non possono inserire la spina, regolare e pulire l'apparecchio o eseguire operazioni di manutenzione.

ATTENZIONE: Alcune parti di questo prodotto possono diventare molto calde e causare scottature. È necessario prestare molta attenzione in presenza di bambini e persone vulnerabili.

ELENCO DEI COMPONENTI

1. Spia di alimentazione.
2. Grate.
3. Ruota velocità.
4. Interruttore di protezione contro il ribaltamento.
5. Ruota temperatura.

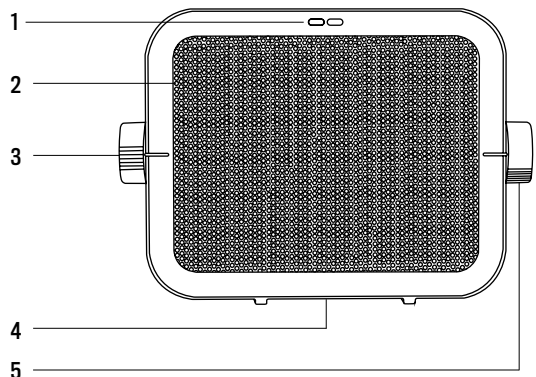

ISTRUZIONI PER L'USO

- Estrarre il riscaldatore dall'imballaggio e posizionarlo nel luogo desiderato.
- Assicurarvi che vi sia un'area di sicurezza tra il riscaldatore e i mobili, le tende, ecc. (50 cm di area di sicurezza dalla parte superiore e dai lati e 120 cm di fronte).
- Srotolare il filo elettrico e inserirlo nel connettore dell'alimentazione.
- Per attivare il riscaldatore ruotare la manopola in senso orario nella posizione di aria fredda. 
- Ruotare la manopola su "1" per potenza media o continuare a ruotare fino a raggiungere la posizione "2" per una potenza massima.

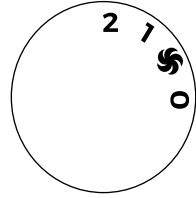

SPEGNIMENTO DI SICUREZZA

Il riscaldatore ha un dispositivo di sicurezza integrato che SPEGNERÀ il riscaldatore in caso di surriscaldamento accidentale. Per azzerare il riscaldatore seguire i seguenti passi:

1. Ruotare il regolatore di controllo nella posizione "0".
2. Staccare la spina del riscaldatore e attendere 5-10 minuti per far raffreddare l'unità.
3. Dopo che l'unità si è raffreddata, inserire la spina e far funzionare normalmente.
4. Ruotare l'interruttore girevole nella posizione desiderata (ventilatore, basso o alto).
5. Ruotare l'interruttore del termostato nella posizione di temperatura desiderata.
6. Quando la temperatura della stanza è confortevole, ruotare lentamente l'interruttore del termostato in senso antiorario alla posizione del minimo fino a quando l'apparecchio non si spegne.
7. L'interruttore del termostato manterrà automaticamente la stanza alla temperatura desiderata.

È anche possibile ruotare l'interruttore del termostato in senso antiorario al minimo o al massimo per diminuire o aumentare la temperatura.

PROTEZIONE CONTRO IL RIBALTAMENTO

Questo riscaldatore è dotato di un interruttore di sicurezza antiribaltamento che spegne l'elemento di riscaldamento se non si trova in posizione verticale. Il riscaldatore riprenderà a funzionare con normalità quando si troverà nuovamente in posizione verticale.

PULIZIA E MANUTENZIONE

- Assicurarvi di staccare l'alimentazione e staccare la spina prima di iniziare la pulizia.
- Attendere fino a quando il riscaldatore non si sia opportunamente raffreddato.
- Pulire il corpo del riscaldatore con un panno umido. EVITARE che l'acqua entri nell'apparecchio.
- NON usare sapone o prodotti chimici che potrebbero danneggiare l'alloggiamento del riscaldatore.
- Prima di rimettere in funzione attendere fino a quando non si sarà opportunamente asciugato.
- Pulire con regolarità gli attacchi di entrata e uscita servendosi di un aspirapolvere (almeno due volte l'anno per un uso regolare).
- Quando l'unità non è in uso, si raccomanda di riporre il riscaldatore nel suo imballaggio originale e di conservarlo in un luogo fresco e secco.

CARATTERISTICHE

Questo prodotto è adatto solo per spazi isolati o per uso occasionale.

Uscita del Calore		Tipo d'ingresso del calore, solo per stufe elettriche locali (seleziona una)	
Uscita del calore normale	1,5 KW	Controllo manuale della carica termica, con termostato integrato.	NO
Uscita del calore minima (indicativa)	0,75 KW	Controllo della carica termica manuale, con spazio e retroalimentazione della temperatura esterna.	NO
Massima uscita del calore	1,5 KW	Controllo elettrico della carica termica con spazio e retroalimentazione della temperatura esterna.	NO
Consumo elettricità ausiliare		Uscita del calore assistita dal ventilatore.	NO
Uscita del calore normale	0.000 kW	Tipo di uscita del calore / controllo della temperatura ambiente (Seleziona uno).	
Uscita del calore minima	0.000 kW	Uscita del calore di un solo stato e senza controllo della temperatura ambiente.	NO
Stand-by	0.000 kW	Dos o más etapas manuales, sin control de temperatura ambiente.	NO
		Due o più funzioni manuali, senza controllo della temperatura ambiente.	SI
		Con termostato meccanico del controllo della temperatura ambiente.	NO
		Con controllo elettrico della temperatura ambiente.	NO
		Controllo elettrico della temperatura ambiente e timer giornaliero.	NO
		Oltre opzioni di controllo (possibili selezioni multipli).	
		Controllo della temperatura ambiente, con sensore che avverte la presenza.	NO
		Controllo della temperatura ambiente, con sensore che avverte la finestra aperta.	NO
		Con opzione di controllo a distanza.	NO
		Con controllo di avvio opzionale.	NO
		Con limitazione del tempo di funzionamento.	NO
		Con sensore di lampada nero.	NO



In conformità con le direttive: 2012/19 / UE e 2015/863 / UE sulla restrizione dell'uso di sostanze pericolose nelle apparecchiature elettriche ed elettroniche, nonché sul loro smaltimento dei rifiuti. Il simbolo con la pattumiera incrociata mostrato sulla confezione indica che il prodotto al termine della sua vita utile verrà raccolto come rifiuto separato. Pertanto, qualsiasi prodotto che ha raggiunto la fine della sua vita utile deve essere consegnato a centri specializzati di smaltimento dei rifiuti per la raccolta selettiva di rifiuti di apparecchiature elettriche ed elettroniche o restituito al rivenditore al momento dell'acquisto di nuove apparecchiature simili, in un'unica per una base. Una corretta raccolta separata per la successiva messa in servizio di apparecchiature spedite per essere riciclate, trattate e smaltite in modo ecologico aiuta a prevenire potenziali effetti negativi sull'ambiente e sulla salute e ottimizza il riciclaggio e il riutilizzo di i componenti che compongono il dispositivo. L'eliminazione abusiva del prodotto da parte dell'utente implica l'applicazione di sanzioni amministrative in conformità con le leggi.

Vielen Dank, dass Sie sich für unsere Keramikheizung entschieden haben. Lesen Sie diese Anweisungen sorgfältig durch, bevor Sie das Gerät verwenden, um sicherzustellen, dass es ordnungsgemäß verwendet wird.

Die hierin enthaltenen Sicherheitsvorkehrungen verringern bei ordnungsgemäßer Einhaltung das Risiko von Tod, Verletzung und Stromschlag. Bewahren Sie das Handbuch zusammen mit der ausgefüllten Garantiekarte, dem Kaufbeleg und der Verpackung für spätere Verwendungszwecke an einem sicheren Ort auf. Bitte übergeben Sie diese Anleitung gegebenenfalls an den nächsten Besitzer des Geräts. Befolgen Sie bitte bei der Benutzung eines Elektrogeräts stets die grundlegenden Sicherheitsvorkehrungen und Maßnahmen zur Unfallverhütung. Wir übernehmen keine Haftung, wenn Kunden diese Bestimmungen nicht einhalten.

SICHERHEITSWARNUNGEN

Bei der Verwendung von Elektrogeräten sollten stets grundlegende Vorsichtsmaßnahmen befolgt werden:

- Dieses Produkt ist nur für gut isolierte Räume oder gelegentlich geeignet.
- Überprüfen Sie, ob die Netzspannung mit der Leistung der Geräte in Wasser oder einer anderen Flüssigkeit übereinstimmt.
- Berühren Sie keine heißen Oberflächen, Griffe oder Knöpfe.
- Tauchen Sie zum Schutz vor Stromschlägen keine Kabel, Stecker oder Geräte in Wasser oder andere Flüssigkeiten.
- Lassen Sie Geräte während des Betriebs niemals unbeaufsichtigt.
- Eine sorgfältige Überwachung ist erforderlich, wenn ein Gerät von oder in der Nähe von Kindern oder kranken Personen verwendet wird.
- Ziehen Sie den Stecker aus der Steckdose, wenn Sie das Gerät nicht benutzen oder bevor Sie es reinigen. Lassen Sie es abkühlen, bevor Sie Teile einsetzen oder entfernen.
- Betreiben Sie das Gerät keinesfalls mit beschädigtem Kabel oder Stecker oder nachdem das Gerät in irgendeiner Weise beschädigt wurde. Wenn das Netzkabel beschädigt ist, muss es durch den Hersteller, den Kundendienst oder eine ähnlich qualifizierte Person ersetzt werden, um Gefahren zu vermeiden.
- Die Verwendung von Zubehörteilen wird nicht empfohlen.
- Die Verwendung von Zubehörteilen wird vom Gerätehersteller nicht empfohlen, da dies zu Verletzungen führen kann.
- Nicht im Freien benutzen.
- Lassen Sie das Kabel nicht über den Rand eines Tisches oder einer Arbeitsplatte hängen oder mit heißen Flächen in Kontakt kommen.
- Um das Gerät vom Stromnetz zu trennen, ziehen Sie den Stecker aus der Steckdose. Ziehen Sie den Stecker nicht am Kabel heraus.
- Es wird keine Haftung für Schäden übernommen, die durch Nichtbeachtung dieser Anleitung oder durch sonstige unsachgemäße Verwendung oder unsachgemäße Behandlung entstehen.
- Verwenden Sie diesen Heizlüfter nicht in unmittelbarer Nähe einer Badewanne, einer Dusche oder eines Schwimmbades.
- Legen Sie niemals brennbare Gegenstände oder Kleidungsstücke auf das Heizgerät.

- Halten Sie oben und an den Seiten einen Sicherheitsbereich von 50 cm und vorne einen Sicherheitsbereich von 120 cm ein.
- Verwenden Sie niemals ein Heizgerät in einem Raum mit explosiven Gasen wie Benzin oder während des Gebrauchs von brennbaren Klebstoffen, Sprays oder Lösungsmitteln.
- Verhindern Sie eine Überhitzung des Geräts, indem Sie die Luftein- und -auslässe sauber und frei von Verstopfungen halten. Überprüfen Sie von Zeit zu Zeit alle Ein- und Auslässe auf Staubansammlungen. NICHT ABDECKEN.
- Im Falle einer Überhitzung schaltet der eingebaute Überhitzungsschutz das Gerät ab.
- Stecken Sie keine Fremdkörper in den Grill.
- Halten Sie den hinteren Grill frei von drapierten Stoffen oder Vorhängen.
- Warnhinweis: Decken Sie das Heizgerät nicht ab, um eine Überhitzung zu vermeiden.
- Das Heizgerät darf nicht unmittelbar unter einer Steckdose aufgestellt werden.
- Kinder unter drei Jahren sollten vom Gerät ferngehalten werden, sofern sie nicht unter ständiger Aufsicht stehen.
- Dieses Gerät kann von Kindern ab acht Jahren und von Personen mit eingeschränkten körperlichen, sensorischen oder geistigen Fähigkeiten oder mangelnder Erfahrung und mangelndem Wissen verwendet werden, wenn sie beaufsichtigt oder in der sicheren Verwendung des Geräts unterwiesen werden und die damit verbundenen Gefahren verstehen. Kinder sollten nicht mit dem Gerät spielen. Reinigung und Benutzerwartung dürfen nicht von Kindern ohne Aufsicht durchgeführt werden.
- Kinder zwischen drei und acht Jahren dürfen das Gerät nur ein- und ausschalten, wenn es in seiner bestimmungsgemäßen Betriebsposition aufgestellt oder installiert wurde und sie in die sichere Handhabung des Geräts eingewiesen wurden und die damit verbundenen Gefahren kennen. Kinder zwischen drei und acht Jahren dürfen das Gerät nicht anschließen, regulieren und reinigen oder Wartungsarbeiten durchführen.

ACHTUNG: Einige Teile dieses Produkts können sehr heiß werden und Verbrennungen verursachen. Besondere Aufmerksamkeit ist erforderlich, wenn Kinder und schutzbedürftige Personen anwesend sind.

TEILELISTE

1. Betriebsanzeige
2. Gitter
3. Geschwindigkeitsregler
4. Anti-kipp-schutzschalter
5. Temperaturregler

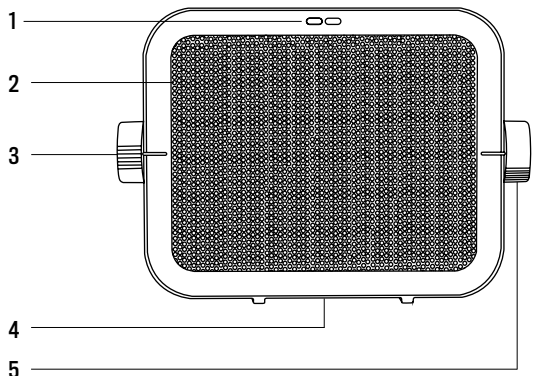

BEDIENUNGSANLEITUNG

- Nehmen Sie das Heizgerät aus der Verpackung und stellen Sie es an die gewünschte Stelle.
- Achten Sie darauf, zwischen dem Heizgerät und Möbeln, Vorhängen usw. einen Sicherheitsabstand einzuhalten (50 cm Sicherheitsabstand oben und seitlich sowie 120 cm Sicherheitsabstand vorn).
- Wickeln Sie das Netzkabel ab und stecken Sie den Stecker in die Steckdose.
- Um das Heizgerät einzuschalten, drehen Sie den Knopf im Uhrzeigersinn auf die Position für kühle Luft. 
- Drehen Sie den Knopf für mittlere Leistung auf „1“ oder drehen Sie ihn für maximale Leistung weiter auf Position „2“.

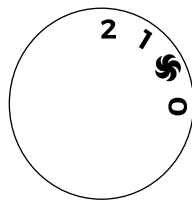

AUTOMATISCHE SICHERHEITSABSCHALTUNG

Das Heizgerät verfügt über eine eingebaute Sicherheitsvorrichtung, die das Heizgerät bei versehentlicher Überhitzung ausschaltet. Gehen Sie folgendermaßen vor, um das Heizgerät zurückzusetzen:

1. Drehen Sie den Regler auf die Position „0“.
2. Ziehen Sie den Stecker aus der Steckdose und warten Sie 5 bis 10 Minuten, bis das Gerät abgekühlt ist.
3. Nachdem das Gerät abgekühlt ist, schließen Sie es an und betreiben Sie es normal.
4. Drehen Sie den Drehschalter in die gewünschte Position (Lüfter, Niedrig oder Hoch).
5. Drehen Sie den Thermostatschalter auf die gewünschte Temperatureinstellung.
6. Wenn die Raumtemperatur angenehm ist, drehen Sie den Thermostatschalter langsam gegen den Uhrzeigersinn in die minimale Position, bis sich das Gerät ausschaltet.
7. Der Thermostatschalter hält den Raum automatisch auf der gewünschten Temperatur. Sie können den Thermostatschalter auch gegen den Uhrzeigersinn auf die minimale Position drehen oder den Thermostatschalter im Uhrzeigersinn auf die maximale Position drehen, um die Temperatur zu senken oder zu erhöhen.

ANTI-KIPP-SCHUTZSCHALTER

Dieses Heizgerät ist mit einem Sicherheits-Kippschalter ausgestattet, der das Heizelement automatisch abschaltet, wenn es sich nicht in aufrechter Position befindet. Der Heizbetrieb wird normal fortgesetzt, wenn es wieder in die aufrechte Position gebracht wird.

REINIGUNG UND WARTUNG

- Achten Sie darauf, die Stromversorgung auszuschalten und den Stecker zu ziehen, bevor Sie mit der Reinigung beginnen.
- Warten Sie, bis das Heizgerät ausreichend abgekühlt ist.
- Reinigen Sie das Gehäuse des Heizgeräts mit einem feuchten Tuch. LASSEN SIE KEIN Wasser in das Gerät eindringen.
- KEINE Seife oder Chemikalien verwenden, die das Gehäuse des Heizgeräts beschädigen könnten.
- Lassen Sie vor dem erneuten Betrieb ausreichend Zeit zum Trocken verstreichen.
- Reinigen Sie die Luftein- und -auslässe regelmäßig mit einem Staubsauger (mindestens zweimal im Jahr bei regelmäßigem Gebrauch).
- Wenn das Gerät nicht benutzt wird, empfehlen wir, das Heizgerät in der Originalverpackung aufzubewahren und an einem kühlen, trockenen Ort zu lagern.

EIGENSCHAFTEN

Dieses Produkt ist nur für gut isolierte Räume oder für den gelegentlichen Gebrauch geeignet.

Heizleistung		Art der wärmeabgabe, nur für lokale elektroheizungen (auswahl).	
Nennheizleistung	1,5 KW	Manuelle Steuerung der thermischen Last, mit integriertem Thermostat.	NEIN
Minimale Heizleistung (indikativ)	0,75 KW	Manuelle Wärmelastregelung, mit Raum- und/oder Außentemperaturrückführung.	NEIN
Maximale Dauerheizleistung	1,5 KW	Elektronische Steuerung der Wärmelast mit Raum und / für externe Temperaturrückführung.	NEIN
Elektrischer Nebenverbrauch		Gebläseunterstützte Heizleistung.	NEIN
Nennheizleistung	0.000 kW	Art der Heizleistung / Umgebungstemperaturregelung	
Minimale Heizleistung	0.000 kW	Einstufige Heizleistung ohne Raumtemperaturregelung.	NEIN
Im Standby-Modus	0.000 kW	Zwei oder mehr manuelle Stufen, ohne Raumtemperaturregelung.	NEIN
		Mit mechanischem Thermostat zur Raumtemperaturregelung.	JA
		Mit elektronischer Raumtemperaturregelung.	NEIN
		Elektronische Steuerung der Raumtemperatur und der Tageszeit.	NEIN
		Elektronische Steuerung der Raumtemperatur plus Wochenschaltuhr.	NEIN
		Andere Steuerungsmöglichkeiten (Mehrfachauswahl möglich)	
		Umgebungstemperaturregelung, mit Anwesenheitserkennung.	NEIN
		Umgebungstemperaturregelung, mit Erkennung offener Fenster.	NEIN
		Mit Fernsteuerungsmöglichkeit.	NEIN
		Mit flexibler Startsteuerung.	NEIN
		Mit Begrenzung der Arbeitszeit..	NEIN
		Mit schwarzem Glühlampensensor.	NEIN



In Übereinstimmung mit den Richtlinien: 2012/19 / EU und 2015/863 / EU über die Beschränkung der Verwendung gefährlicher Stoffe in elektrischen und elektronischen Geräten sowie deren Abfallentsorgung. Das Symbol mit der gekreuzten Mülltonne auf der Verpackung zeigt an, dass das Produkt am Ende seiner Nutzungsdauer als separater Abfall gesammelt wird. Daher muss jedes Produkt, das das Ende seiner Nutzungsdauer erreicht hat, an spezialisierte Abfallentsorgungszentren zur selektiven Sammlung von elektrischen und elektronischen Abfallgeräten geliefert oder beim Kauf ähnlicher neuer Geräte an den Einzelhändler zurückgegeben werden für eine Basis. Die ordnungsgemäße getrennte Sammlung für die spätere Inbetriebnahme von Geräten, die zum umweltfreundlichen Recycling, zur Behandlung und Entsorgung versandt werden, trägt dazu bei, mögliche negative Auswirkungen auf Umwelt und Gesundheit zu vermeiden und das Recycling und die Wiederverwendung zu optimieren die Komponenten, aus denen das Gerät besteht.. Die missbräuchliche Beseitigung des Produkts durch den Benutzer impliziert die Anwendung von Verwaltungsanktionen in Übereinstimmung mit den Gesetzen.

NEDERLANDS

Hartelijk dank voor het kiezen van onze keramische kachel. Lees deze instructies zorgvuldig door voordat u het apparaat gebruikt om het correct te gebruiken.

De meegeleverde veiligheidsmaatregelen verminderen het risico van elektrische schokken, letsel en zelfs overlijden als ze strikt worden opgevolgd. Bewaar deze handleiding op een veilige plaats voor toekomstig gebruik, samen met de naar behoren ingevulde productgarantiekartaal, de originele productverpakking en het aankoopbewijs. Geef deze instructies indien mogelijk door aan de volgende eigenaar van het apparaat. Neem altijd de basisveiligheidsmaatregelen en ongevallenpreventievoorschriften in acht bij het gebruik van een apparaat. Wij wijzen elke verantwoordelijkheid af die voortvloeit uit het overtreden van deze instructies door de klanten.

VEILIGHEIDSWAARSCHUWINGEN

Bij het gebruik van een apparaat moeten de fundamentele veiligheidsmaatregelen te allen tijde in acht worden genomen:

- Dit product is alleen geschikt voor goed geïsoleerde ruimtes of incidenteel.
- Controleer of de spanning van het elektriciteitsnet in uw huis overeenkomt met de spanning van de apparaten.
- Raak geen hete oppervlakken aan, gebruik de handgrepen.
- Om elektrische schokken te vermijden, mag u snoeren, stekkers of apparaten niet in water of een andere vloeistof onderdompelen.
- Laat het apparaat niet onbeheerd achter als het is ingeschakeld.
- Als u een apparaat in de buurt van een kind of zieke persoon gebruikt, moet u er nauwlettend op toezien.
- Haal de stekker van het apparaat uit het stopcontact wanneer het niet wordt gebruikt en voordat u het schoonmaakt. Laat het apparaat afkoelen voordat u onderdelen monteert of verwijdert.
- Schakel het apparaat niet in als het snoer of de stekker is beschadigd of nadat het apparaat op enigerlei wijze is beschadigd. Als het netsnoer is beschadigd, moet het worden vervangen door de fabrikant, zijn serviceagent of een gekwalificeerd persoon om gevaar te voorkomen.
- Het gebruik van accessoires wordt niet aanbevolen.
- De fabrikant van het apparaat raadt het gebruik van accessoires af, omdat deze letsel kunnen veroorzaken.
- Gebruik hem niet buitenshuis.
- Het snoer mag niet over de rand van een tafel of aanrecht hangen en mag ook niet in contact komen met hete oppervlakken.
- Om los te koppelen, haalt u de stekker uit het stopcontact. Haal de stekker niet uit het stopcontact door aan het snoer te trekken.
- Er wordt geen aansprakelijkheid aanvaard voor schade veroorzaakt door het niet naleven van deze instructies of ander oneigenlijk of oneigenlijk gebruik.
- Gebruik deze kachel niet in de buurt van een badkuip, douche of zwembad.
- Plaats geen brandbare voorwerpen of kleding op de kachel.
- Laat aan de boven- en zijkanten een veiligheidszone van 50 cm vrij rond de kachel en aan de voorkant 120 cm.

- Gebruik geen kachel in een kamer met brandbare gassen zoals diesel of tijdens het gebruik van brandbare lijm, spray of oplosmiddel.
- Voorkom dat het apparaat oververhit raakt door de luchtinlaten en -uitlaten schoon en helder te houden. Controleer de luchtinlaten en -uitlaten van tijd tot tijd om opgehoopt stof te verwijderen. DEK DE KACHEL NIET AF.
- Als er oververhitting optreedt, zal de ingebouwde oververhittingsbeveiliging het apparaat uitschakelen.
- Steek geen voorwerpen in het rek.
- Houd het achterrek uit de buurt van stoffen of gordijnen.
- Waarschuwing: Dek de kachel niet af om oververhitting te voorkomen.
- De kachel mag niet direct onder een stekker worden geplaatst.
- Houd kinderen onder de drie jaar uit de buurt, tenzij ze onder voortdurend toezicht staan.
- Dit apparaat kan worden gebruikt door kinderen of mensen met lichamelijke, zintuiglijke of verstandelijke handicaps, maar ook door mensen met gebrek aan ervaring en kennis, zolang ze onder toezicht staan of instructies hebben gekregen met betrekking tot het veilige gebruik en de bijbehorende mogelijke gevaren begrijpen. Kinderen mogen niet met dit apparaat spelen. Reinigings- en onderhoudstaken door de gebruiker mogen niet zonder toezicht door kinderen worden uitgevoerd.
- Kinderen tussen de drie en acht jaar mogen het apparaat alleen aan- en uitzetten als het in de normale werkpositie is geplaatst of geïnstalleerd en ze zijn geïnstrueerd over het veilige gebruik van het apparaat en de risico's begrijpen. Kinderen tussen de drie en acht jaar mogen de stekker niet in het stopcontact steken, het apparaat regelen of schoonmaken, of het onderhoud door de gebruiker uitvoeren.

VOORZICHTIGHEID: Sommige onderdelen van dit product kunnen erg heet worden en brandwonden veroorzaken. Let vooral op als er kinderen of kwetsbare mensen zijn.

ONDERDELEN LIJST

1. Power licht
2. Rek
3. Snelheidswiel
4. Anti-kantelbeschermingss-chakelaar
5. Temperatuurwiel

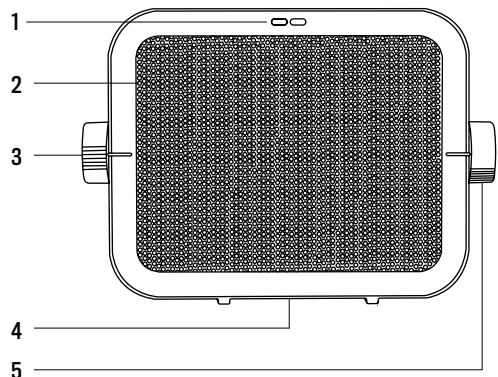

GEBRUIKSAANWIJZING

- Haal de heater uit de verpakking en plaats deze op de gewenste plek.
- Controleer of er een veilige zone is tussen de kachel en meubels, gordijnen enz. (50 cm veiligheidszone van boven en zijkant en 120 cm voor).
- Wikkel het netsnoer af en steek de stekker in het stopcontact.
- Om de verwarming te activeren, draait u de knop met de klok mee naar de stand voor koele lucht. 
- Draai de knop naar "1" om het tussenliggende vermogen aan te passen of draai naar de "2" positie om het maximale vermogen aan te passen.

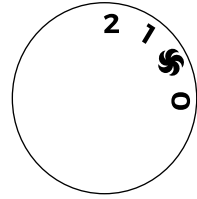

AUTOMATISCHE VEILIGHEIDSOPDRACHT

De kachel heeft een ingebouwde beveiliging die de kachel uitschakelt in geval van onbedoelde oververhitting. Volg deze stappen om de kachel weer aan te steken:

1. Draai de bedieningsinstelling naar de "O" -stand.
 2. Haal de stekker uit het stopcontact en wacht 5-10 minuten totdat deze is afgekoeld.
 3. Eenmaal afgekoeld, sluit u hem aan en gebruikt u hem normaal.
 4. Draai de draaischakelaar naar de gewenste positie (ventilator, laag of hoog).
 5. Draai de thermostaatschakelaar naar de gewenste temperatuurinstelling.
 6. Als de kamertemperatuur naar wens is, draait u de thermostaatschakelaar langzaam linksom naar de minimumstand voordat deze wordt uitgeschakeld.
 7. De thermostaatschakelaar houdt de kamer automatisch op de gewenste temperatuur.
- U kunt de thermostaatschakelaar ook rechtsom draaien naar de maximale stand om de temperatuur te verlagen of te verhogen.

ANTI-KANTELBESCHERMINGSSCHAKELAAR

Deze kachel is voorzien van een anti-kantel veiligheidsschakelaar, die het verwarmingselement automatisch uitschakelt als deze niet rechtop staat. De kachel keert terug naar de normale werking wanneer hij terugkeert naar de rechtopstaande positie.

SCHOONMAAK EN ONDERHOUD

- Schakel het apparaat uit en haal de stekker uit het stopcontact voordat u het schoonmaakt.
- Wacht tot het voldoende is afgekoeld.
- Reinig het verwarmingslichaam met een vochtige doek. Laat GEEN water in het apparaat komen.
- Gebruik GEEN zeep of chemicaliën die de behuizing van de verwarming kunnen beschadigen.
- Geef het voldoende tijd om te drogen voordat u het weer inschakelt.
- Reinig de luchtinlaten en -uitlaten regelmatig met een stofzuiger (bij regelmatig gebruik minimaal 2 keer per jaar).
- Als u de kachel niet gebruikt, raden wij u aan deze in de originele verpakking op een koele, droge plaats te bewaren.

KENMERKEN

Dit product is alleen geschikt voor goed geïsoleerde ruimtes of incidenteel gebruik.

Warmteafgifte		Type warmteaccumulatie, alleen voor elektrische kachels lokaal (selecteer er een)	
Nominale warmteafgifte	1,5 kW	Handmatige regeling van de thermische belasting, met geïntegreerde thermostaat.	NEE
Minimale warmteafgifte (indicatief)	0,75 kW	Handmatige regeling van de warmtebelasting, met ruimte-en / voor buitentemperatuurterugmelding.	NEE
Maximale continue warmteafgifte	1,5 kW	Elektronische thermische lastregeling met spleet en / voor buitentemperatuurterugmelding.	NEE
Extra elektriciteitsverbruik		Door ventilator ondersteunde warmteafgifte	NEE
Nominale warmteafgifte	0.000 kW	Type warmteafgifte / kamertemperatuurregeling (Selecteer er een alstublieft).	
Min. Warmteafgifte	0.000 kW	Warmteafgifte in één toestand en geen regeling van de kamertemperatuur.	NEE
In standby-modus	0.000 kW	Twee of meer handmatige trappen, zonder regeling van de kamertemperatuur.	NEE
		Met mechanische kamerthermostaat.	JA
		Met elektronische kamertemperatuurregeling.	NEE
		Elektronische regeling van kamertemperatuur en dagtimer.	NEE
		Elektronische regeling van kamertemperatuur plus timer van de week.	NEE
		Andere besturingsopties (meerdere selecties mogelijk).	
		Ruimtetemperatuurregeling met aanwezigheidsdetectie.	NEE
		Ruimtetemperatuurregeling, met open raam detectie.	NEE
		Met optie voor afstandscontrole.	NEE
		Met adaptieve startregeling.	NEE
		Met beperkte werktijd.	NEE
		Met zwarte bolsensor.	NEE



In overeenstemming met de richtlijnen: 2012/19 / EU en 2015/863 / EU betreffende de beperking van het gebruik van gevaarlijke stoffen in elektrische en elektronische apparatuur, evenals hun afvalverwerking. Het symbool met de gekruiste vuilnisbak op de verpakking geeft aan dat het product aan het einde van zijn levensduur als gescheiden afval wordt ingezameld. Daarom moet elk product dat het einde van zijn levensduur heeft bereikt, worden afgeleverd bij gespecialiseerde afvalverwijderingscentra voor de selectieve inzameling van afgedankte elektrische en elektronische apparatuur, of bij de aankoop van soortgelijke nieuwe apparatuur in één keer aan de detailhandelaar worden geretourneerd. voor één basis. Een juiste gescheiden inzameling voor latere inbedrijfstelling van apparatuur die wordt verzonden om te worden gerecycled, behandeld en op milieuvriendelijke wijze afgevoerd, helpt mogelijke negatieve effecten op het milieu en de gezondheid te voorkomen en optimaliseert recycling en hergebruik van de componenten waaruit het apparaat bestaat. . De onrechtmatige eliminatie van het product door de gebruiker impliceert de toepassing van administratieve sancties in overeenstemming met de wetten.

Hartelijk dank voor het kiezen van onze keramische kachel. Lees deze instructies zorgvuldig door voordat u het apparaat gebruikt om het correct te gebruiken.

De meegeleverde veiligheidsmaatregelen verminderen het risico van elektrische schokken, letsel en zelfs overlijden als ze strikt worden opgevolgd. Bewaar deze handleiding op een veilige plaats voor toekomstig gebruik, samen met de naar behoren ingevulde productgarantiekartaal, de originele productverpakking en het aankoopbewijs. Geef deze instructies indien mogelijk door aan de volgende eigenaar van het apparaat. Neem altijd de basisveiligheidsmaatregelen en ongevallenpreventievoorschriften in acht bij het gebruik van een apparaat. Wij wijzen elke verantwoordelijkheid af die voortvloeit uit het overtreden van deze instructies door de klanten.

OSTRZEŻENIA DOTYCZĄCE BEZPIECZEŃSTWA

Bij het gebruik van een apparaat moeten de fundamentele veiligheidsmaatregelen te allen tijde in acht worden genomen:

- Ten produkt nadaje się tylko do dobrze izolowanych przestrzeni lub okazjonalnie.
- Controleer of de spanning van het elektriciteitsnet in uw huis overeenkomt met de spanning van de apparaten.
- Raak geen hete oppervlakken aan, gebruik de handgrepen.
- Om elektrische schokken te vermijden, mag u snoeren, stekkers of apparaten niet in water of een andere vloeistof onderdompelen.
- Laat het apparaat niet onbeheerd achter als het is ingeschakeld.
- Als u een apparaat in de buurt van een kind of zieke persoon gebruikt, moet u er nauwlettend op toezien.
- Haal de stekker van het apparaat uit het stopcontact wanneer het niet wordt gebruikt en voordat u het schoonmaakt. Laat het apparaat afkoelen voordat u onderdelen monteert of verwijderd.
- Schakel het apparaat niet in als het snoer of de stekker is beschadigd of nadat het apparaat op enigerlei wijze is beschadigd. Als het netsnoer is beschadigd, moet het worden vervangen door de fabrikant, zijn serviceagent of een gekwalificeerd persoon om gevaar te voorkomen.
- Het gebruik van accessoires wordt niet aanbevolen.
- De fabrikant van het apparaat raadt het gebruik van accessoires af, omdat deze letsel kunnen veroorzaken.
- Gebruik hem niet buitenshuis.
- Het snoer mag niet over de rand van een tafel of aanrecht hangen en mag ook niet in contact komen met hete oppervlakken.
- Om los te koppelen, haalt u de stekker uit het stopcontact. Haal de stekker niet uit het stopcontact door aan het snoer te trekken.
- Er wordt geen aansprakelijkheid aanvaard voor schade veroorzaakt door het niet naleven van deze instructies of ander oneigenlijk of oneigenlijk gebruik.
- Gebruik deze kachel niet in de buurt van een badkuip, douche of zwembad.
- Plaats geen brandbare voorwerpen of kleding op de kachel.

- Laat aan de boven- en zijkanten een veiligheidszone van 50 cm vrij rond de kachel en aan de voorkant 120 cm.
- Gebruik geen kachel in een kamer met brandbare gassen zoals diesel of tijdens het gebruik van brandbare lijm, spray of oplosmiddel.
- Voorkom dat het apparaat oververhit raakt door de luchtinlaten en -uitlaten schoon en helder te houden. Controleer de luchtinlaten en -uitlaten van tijd tot tijd om opgehoopt stof te verwijderen. **DEK DE KACHEL NIET AF.**
- Als er oververhitting optreedt, zal de ingebouwde oververhittingsbeveiliging het apparaat uitschakelen.
- Steek geen voorwerpen in het rek.
- Houd het achterrek uit de buurt van stoffen of gordijnen.
- Waarschuwing: Dek de kachel niet af om oververhitting te voorkomen.
- De kachel mag niet direct onder een stekker worden geplaatst.
- Houd kinderen onder de drie jaar uit de buurt, tenzij ze onder voortdurend toezicht staan.
- Dit apparaat kan worden gebruikt door kinderen of mensen met lichamelijke, zintuiglijke of verstandelijke handicaps, maar ook door mensen met gebrek aan ervaring en kennis, zolang ze onder toezicht staan of instructies hebben gekregen met betrekking tot het veilige gebruik en de bijbehorende mogelijke gevaren begrijpen. Kinderen mogen niet met dit apparaat spelen. Reinigings- en onderhoudstaken door de gebruiker mogen niet zonder toezicht door kinderen worden uitgevoerd.
- Kinderen tussen de drie en acht jaar mogen het apparaat alleen aan- en uitzetten als het in de normale werkpositie is geplaatst of geïnstalleerd en ze zijn geïnstrueerd over het veilige gebruik van het apparaat en de risico's begrijpen. Kinderen tussen de drie en acht jaar mogen de stekker niet in het stopcontact steken, het apparaat regelen of schoonmaken, of het onderhoud door de gebruiker uitvoeren.

VOORZICHTIGHEID: Sommige onderdelen van dit product kunnen erg heet worden en brandwonden veroorzaken. Let vooral op als er kinderen of kwetsbare mensen zijn.

LISTA CZĘŚCI

1. Kontrolka zasilania
2. Stojak
3. Koło prędkości
4. Przełącznik zabezpieczający przed przewróceniem
5. Koło temperatury

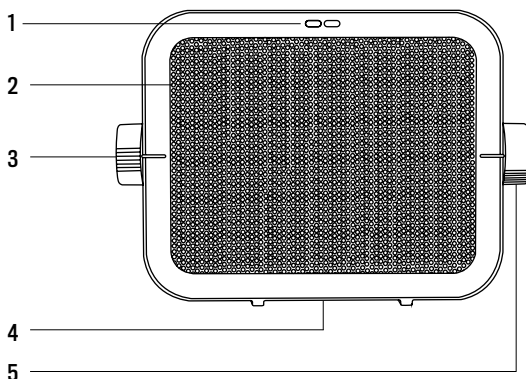

INSTRUKCJA UŻYCIA

- Wyjmij grzejnik z opakowania i umieść go w wybranym miejscu.
- Sprawdź, czy między grzejnikiem a meblami, zasłonami itp. Jest bezpieczny obszar. (Strefa bezpieczeństwa 50 cm od góry i po bokach oraz 120 cm z przodu).
- Rozwiń przewód zasilający i podłącz go do gniazda elektrycznego.
- Aby włączyć nagrzewnicę, należy obrócić pokrętło w prawo do pozycji chłodnego powietrza. 
- Obróć pokrętło do pozycji „1”, aby ustawić moc pośrednią, lub obróć do pozycji „2”, aby ustawić moc maksymalną.

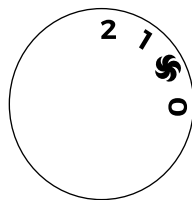

AUTOMATYCZNE ODŁĄCZENIE BEZPIECZEŃSTWA

Podgrzewacz posiada wbudowane urządzenie zabezpieczające, które rozłączy grzejnik w przypadku przypadkowego przegrzania. Aby ponownie zapalić grzejnik, wykonaj następujące czynności:

1. Przekręć pokrętło do pozycji „0”.
2. Odłącz grzejnik i poczekaj 5-10 minut, aż ostygnie.
3. Po ostygnięciu podłącz go i używaj normalnie.
4. Obróć przełącznik obrotowy do żądanej pozycji (wentylator, niskie lub wysokie).
5. Ustaw przełącznik termostatu na żądane ustawienie temperatury.
6. Gdy temperatura w pomieszczeniu będzie Ci odpowiadała, powoli przekręć przełącznik termostatu w kierunku przeciwnym do ruchu wskazówek zegara do minimalnego ustawienia, zanim się wyłączy.
7. Przełącznik termostatu automatycznie utrzyma w pomieszczeniu żądaną temperaturę.

Możesz również obrócić przełącznik termostatu zgodnie z ruchem wskazówek zegara do pozycji maksymalnej, aby obniżyć lub zwiększyć temperaturę.

PRZEŁĄCZNIK ZABEZPIECZAJĄCY PRZED PRZEWRÓCENIEM

Ta nagrzewnica jest wyposażona w wyłącznik bezpieczeństwa zapobiegający przechyleniu, który automatycznie odłącza element grzejny, jeśli nie znajduje się on w pozycji pionowej. Grzejnik powróci do normalnej pracy po powrocie do pozycji pionowej.

CZYSZCZENIE I KONSERWACJA

- Przed czyszczeniem wyłącz urządzenie i wyjmij wtyczkę z gniazdka.
- Poczekaj, aż wystarczająco ostygnie.
- Wyczyść korpus nagrzewnicy wilgotną szmatką. NIE dopuścić, aby woda dostała się do urządzenia.
- NIE używaj mydła ani środków chemicznych, które mogą uszkodzić obudowę grzejnika.
- Przed ponownym włączeniem odczekaj, aż wyschnie.
- Regularnie czyść wloty i wyloty powietrza odkurzaczem (przynajmniej dwa razy w roku, jeśli używasz go regularnie).
- Jeśli grzejnik nie jest używany, zalecamy przechowywanie go w oryginalnym opakowaniu w chłodnym, suchym miejscu.

CECHY

Ten produkt nadaje się tylko do dobrze izolowanych przestrzeni lub do okazjonalnego użytku.

Moc cieplna		Type warmteaccumulatie, alleen voor elektrische kachels lokaal (selecteer er een)	
Nominalna moc cieplna	1,5 KW	Handmatige regeling van de thermische belasting, met geïntegreerde thermostaat.	NIE
Minimalna moc cieplna (orientacyjna)	0,75 KW	Handmatige regeling van de warmtebelasting, met ruimte-en / voor buitentemperatuurterugmelding.	NIE
Maksymalna ciągła moc cieplna	1,5 KW	Elektronische thermische lastregeling met spleet en / voor buitentemperatuurterugmelding.	NIE
Dodatkowe zużycie energii elektrycznej		Moc grzewcza wspomagana wentylatorem	NIE
Nominalna moc cieplna	0.000 KW	Rodzaj mocy cieplnej / regulacja temperatury w pomieszczeniu (Proszę wybrać jeden).	
Min. Moc cieplna	0.000 KW	Jednostanowa moc cieplna bez regulacji temperatury w pomieszczeniu.	NIE
W trybie czuwania	0.000 KW	Dwa lub więcej stopni ręcznych bez regulacji temperatury w pomieszczeniu.	NIE
		Z mechanicznym termostatem regulującym temperaturę w pomieszczeniu.	TAK
		Z elektroniczną regulacją temperatury w pomieszczeniu.	NIE
		Elektroniczna regulacja temperatury pokojowej i programatora dziennego.	NIE
		Elektroniczna regulacja temperatury w pomieszczeniu oraz programator tygodnia.	NIE
		Inne opcje sterowania (możliwe wielokrotne wybory).	
		Regulacja temperatury w pomieszczeniu z wykrywaniem obecności.	NIE
		Regulacja temperatury w pomieszczeniu z wykrywaniem otwartego okna.	NIE
		Z opcją zdalnego sterowania.	NIE
		Z adaptacyjną kontrolą startu.	NIE
		Z ograniczonym czasem pracy.	NIE
		Z czujnikiem czarnej żarówki.	NIE



Zgodnie z dyrektywami: 2012/19 / UE i 2015/863 / UE w sprawie ograniczenia stosowania niebezpiecznych substancji w sprzęcie elektrycznym i elektronicznym, a także ich usuwania. Symbol z przekreślonym pojemnikiem na śmieci pokazany na opakowaniu oznacza, że produkt pod koniec okresu użytkowania będzie zbierany jako osobny odpad. Dlatego każdy produkt, który osiągnął koniec okresu użytkowania, musi zostać dostarczony do wyspecjalizowanych centrów usuwania odpadów w celu selektywnej zbiórki użytego sprzętu elektrycznego i elektronicznego lub zwrócony do sprzedawcy przy zakupie podobnego nowego sprzętu, w jednym dla jednej bazy. Właściwa selektywna zbiórka w celu późniejszego uruchomienia sprzętu przeznaczonego do recyklingu, obróbki i utylizacji w sposób przyjazny dla środowiska pomaga zapobiegać potencjalnym negatywnym skutkom dla środowiska i zdrowia oraz optymalizuje recykling i ponowne użycie elementy składające się na urządzenie. Niewłaściwe usunięcie produktu przez użytkownika oznacza nałożenie sankcji administracyjnych zgodnie z prawem.

CREATE



FR

Cet appareil
se recycle

À DÉPOSER
EN MAGASIN



OU

À DÉPOSER
EN DÉCHÈTERIE



Points de collecte sur www.quefairedemesdechets.fr
Privilégiez la réparation ou le don de votre appareil !



RoHS



/ Made in P.R.C.