

IKOHS

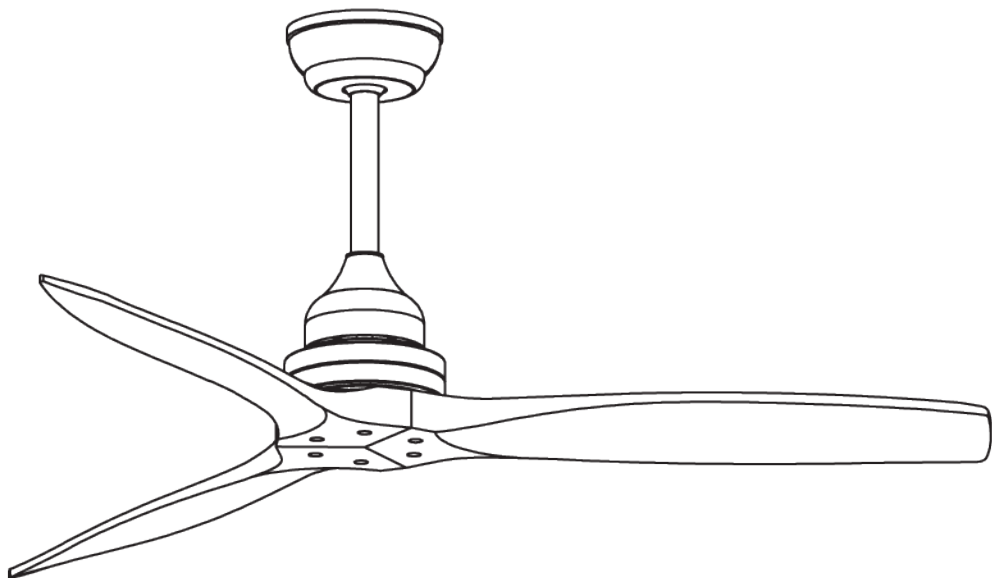

WINDWOOD

CEILING FAN

WINDWOOD CEILING FAN

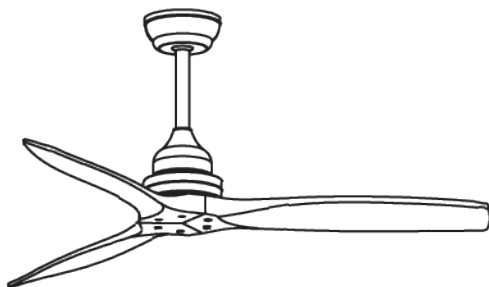

EN	ENGLISH	4 - 9
----	---------	-------

ES	ESPAÑOL	10 - 15
----	---------	---------

PT	PORTUGUÊS	16 - 21
----	-----------	---------

FR	FRANÇAIS	22 - 27
----	----------	---------

IT	ITALIANO	28 - 33
----	----------	---------

DE	DEUTSCH	34 - 39
----	---------	---------

NL	NEDERLANDS	40 - 45
----	------------	---------

PL	POLSKI	46 - 51
----	--------	---------

ENGLISH

WELCOME

Thank you for choosing our ceiling fan. Before using the appliance, and to ensure the best use, carefully read these instructions.

The safety precautions enclosed herein reduce the risk of death, injury and electrical shock when correctly adhered to. Keep the manual in a safe place for future reference, along with the completed warranty card, purchase receipt and package. If applicable, pass these instructions on to the next owner of the appliance. Always follow basic safety precautions and accident-prevention measures when using an electrical appliance. We assume no liability for customer failing to comply with these requirements.

SAFETY INSTRUCTIONS

When using any electrical appliance, basic safety precautions should always be observed.

- This appliance is not intended for use by persons with reduced physical, sensory or mental capabilities or lack of experience and knowledge, unless they are under supervision, or have been given instruction concerning the safe use of the appliance and understand the hazards involved.
- Children do not recognize the dangers that may occur when operating a ceiling fan. Keep children away from ceiling fans.
- Do not expose the ceiling fan to rain or moisture. Do not operate the ceiling fan outdoors or with wet hands.

LOCATION AND INSTALLATION REQUIREMENTS

Mechanical issues

- According to safety regulations, the lowest point of the fan blade must be at least 2.3m (7 feet) from the floor.
- Please, make sure the chosen location will not allow the rotating fan blades to come into contact with any objects.
- Ensure ceiling joists are sound and of adequate size and strength to support the weight of the fan.
- To reduce the risk of fire, electrical shock or personal injury, ensure that the fan mounting bracket is supported directly from the building structure. DO NOT mount to an outlet box.
- The mounting bracket must be firmly screwed to a load bearing structure, e.g. a concrete ceiling, steel structure or timber frame. If a timber frame is added, it must be securely nailed or screwed between two beams.
- To reduce risk of personal injury and property damage, do not bend or damage the downrod or the fan blades when handling or installing them. If you notice any product imperfections, please contact our after-sales service before proceeding to install the fan.
- Make sure the ceiling fan is securely fastened to the ceiling. All set screws must be checked and re-tightened where necessary before fan operation.

Electrical issues

- Always turn the power off before servicing the ceiling fan, turn off the circuit breaker that feeds the power to the light. To avoid possible electric shock, make sure electricity is turned off at the fuse box or circuit breaker panel before wiring.
- The fan, mounting bracket and light kit must be earthed. Ensure all spliced connections are adequately insulated.
- Check and confirm that all connections are proper and secure. When all the electrical connections are done, store all wires neatly.
- Do not attempt to control this fan from any wall or remote control that is not approved by the manufacturer for use with this fan. DO NOT use a solid state controller. The use of an unapproved wall or remote control will void the warranty.
- Do not connect the ceiling fan to a dimmer switch or a regulator.

PARTS LIST

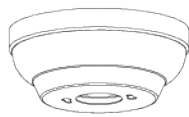

Ceiling Canopy

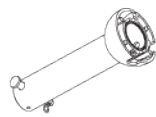

Downrod & hanger ball



Downrod

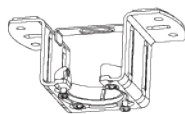

Mounting Bracket



Motor Canopy

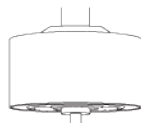

Motor housing



Blades

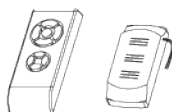

Remote control



Expansion screws

INSTALLATION INSTRUCTIONS

- Mark the correct position of the holes and fix the ceiling bracket using the screws with metal anchor or screws and washers suitable for the type of ceiling chosen.
- Check the correct installation of the bracket before hanging the fan. This plate must support the full weight of the fan.

Fixing the mounting bracket

The outlet box and joist must be securely mounted and capable of reliably supporting at least the weight of the fan.

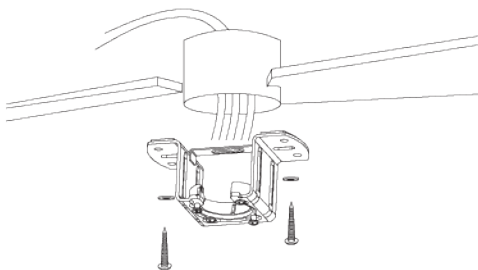
**Wooden ceiling**

Securely attach the mounting bracket with wood screws and washers to the ceiling joists.

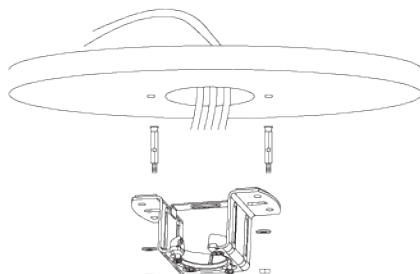
**Concrete ceiling**

Bore holes with an 8mm drill, according to the length of the expansion screws. After that, fix the mounting bracket on the ceiling with the expansion screws.

Don't fix the mounting bracket directly on ceilings thinner than 10mm to avoid the risk of the wood screw becoming loose.

Downrod installation

Choose the suspension bar that best suits your situation: it has a 15 cm and a 25 cm suspension bar.

Remove the bar bolt, removing the pin, and pass the canopy (roof trim) and the engine canopy through the suspension bar. Next, route the fan motor cables through the inside of the suspension bar. Tighten the suspension bar to the engine and insert the bolt and pin.

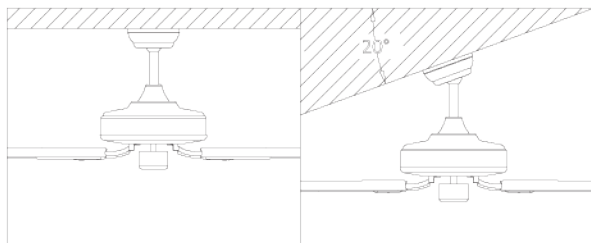

This fan can be installed both on a normal and a vaulted ceiling, and you can extend the hanging length using the longer downrod (provided). To install the downrod you will need the following tools: a screwdriver, a flat-head screwdriver, adjustable pliers or a wrench, a stepladder, wire cutters and rated electrical tape.

Feed the fan's wires all the way from the motor housing, through the downrod, the decorative cover and canopy to the ceiling.

Tip: Applying a small piece of electrical tape to the ends of the wires will help keep them together when threading them through the downrod.

Attaching the downrod to the motor housing

Electrical wiring

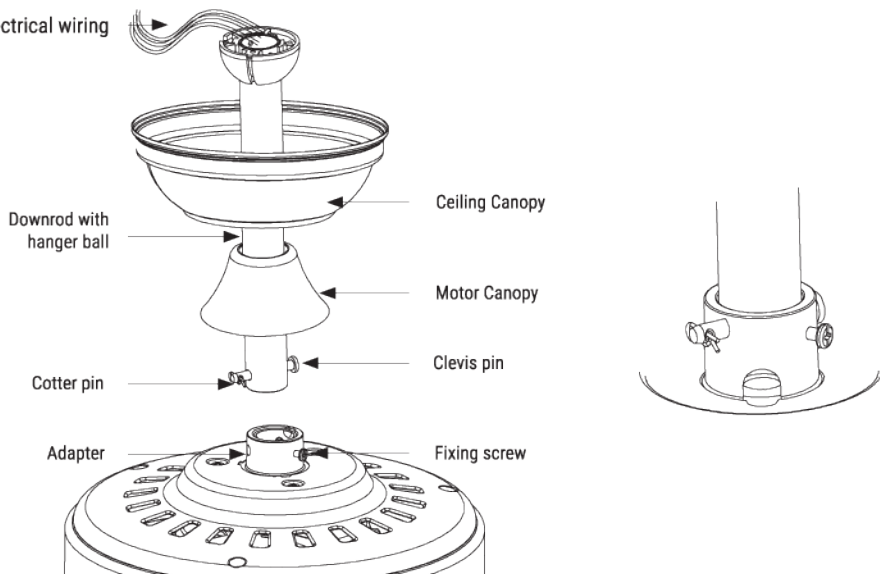

1. Remove the cotter pin from the clevis pin and pull the clevis pin out.
2. Unscrew the fixing screws.
3. Push the downrod into the top of the motor housing and align the holes on the downrod.
4. Insert the clevis pin back in and lock it with the cotter pin.
5. Fasten the fixing screws.
6. Cover with the motor canopy.

Remote control connection

- Make the connection between the receiver cables and the fan motor cables following the color indications. Make sure the connection is tight.

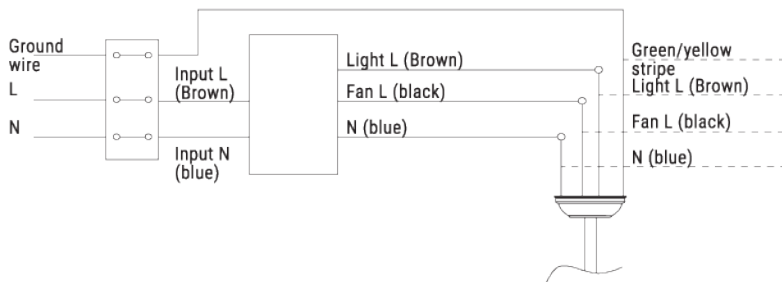

Hanging the fan

- Hang the fan on the ceiling mount. Bring the suspension axle closer to the bracket and let the motor assembly rest on the roof bracket. Insert the remote control receiver into the left space when installing the ceiling mount, between the ceiling and the suspension bar. So that the connection cables are outside the metal plate to connect the cables.
- Pass the receiver first, letting the cables protrude through the sides of the bracket, as indicated in the drawings.

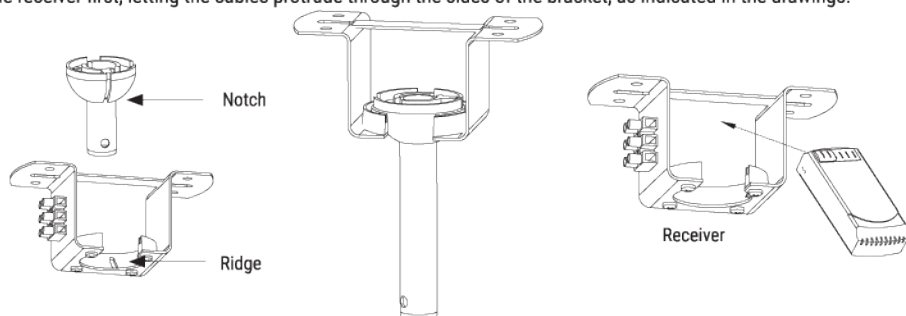

1. Hang the motor housing on the mounting bracket. Rotate the fan so that the notch on the ball engages the ridge in the mounting bracket.
2. Place the remote control receiver in the slot on the mounting bracket as shown in the figure.

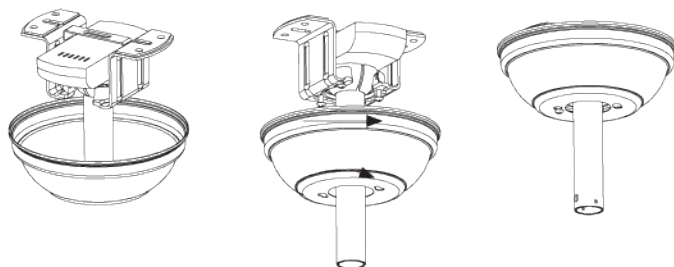

3. Fit two screws to the halfway position on opposite holes until there is approximately 5mm between the screw head and the rim of the mounting plate. Don't forget to place washers between the screw head and the mounting bracket.
4. Slide the canopy over the mounting bracket and align the locking slots with the two screws installed.
5. Twist the canopy and tighten the screws. Install the two remaining mounting screws into the other two holes on the canopy and tighten firmly.



4. Once the electrical installation has been checked and completed, push the "ceiling rose" (ceiling trim) upwards until the ceiling mount and all the connection cables are covered. Match the screws by aligning the holes in the "ceiling rose" (ceiling trim) with the side holes in the bracket.
5. At this time you can also push the engine canopy down until it engages with the engine body.

Installing the fan blades

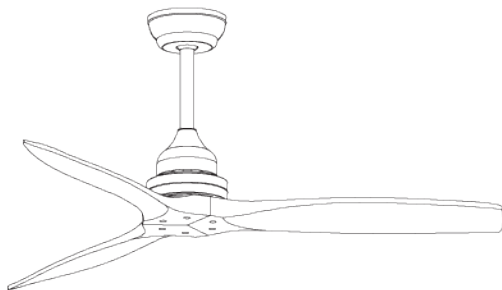
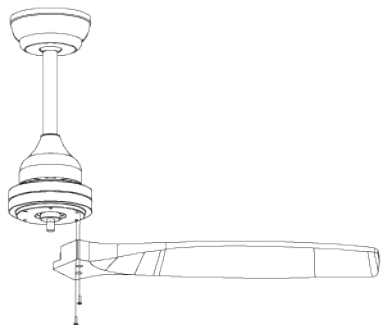

Align the holes on the blade holder with the holes on the blades and the motor body and screw them in place, but don't tighten them until they are all placed and screwed in.

Tip: To save time, you can fit the washers on each screw prior to installing the blades.

Check the installation

- Check the correct operation of the ceiling fan, checking that no strange movement or misalignment is observed in any part of the fan.
- In the event that some kind of hum / vibration can be seen, you can proceed to adjust the blades with the shooting kit.
- This kit has self-adhesive weights and "u" shaped clips.
- Turn off the ceiling fan.
- You can put the clip in the center of any blade and check if the vibration decreases.
- Turn on the fan and check. If no change is seen, turn off the fan and add another clip to a different blade or use the adhesive weights.

REMOTE CONTROL

Digital wireless RF transmission technology allows for one-by-one control mode, (one control can only be used for one fan). This provides a matching code rate of less than 1 in a million. (If the transmitter or receiver are damaged, they should be repaired by the manufacturer.)

You can use the receiver from anywhere in the house. Thanks to the remote control's memory function, the controller can save the status (light and direction) but if there was a power cut the fan would return to its initial state.

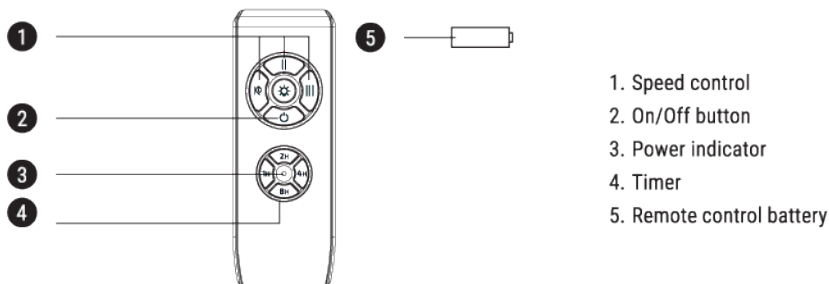

Warnings

1. Use this product under the correct tension. Too low a voltage will result in a failed operation.
 2. Remove the batteries from the remote if you are not going to use it for a long time.
- Note: For safety reasons and to ensure optimum performance, connect the ground wire correctly.
3. When installing the fan, make sure that nothing is pressing on the receiver antenna or other cables to prevent a short circuit.

PROBLEM SHOOTING

1. When the remote control doesn't work, check if:
 - The fan has power.
 - The fan is properly connected.
 - The battery in the remote control is charged.
 - There are other products controlled by remote control nearby and in operation. Remote control products with the same frequency that are working in proximity will interfere with each other.

TECHNICAL SPECIFICATIONS

EN	Characteristics
Power	75 W
Voltage	220V
Motor	AC 100% Copper 153*18mm
Speeds	3
RPM	100/150/190
Airflow	100/175/220
Size	52inch (D=1320mm)
Certificates	Ce, RoHS, CB



In compliance with Directives: 2002/95/CE, 2002/96/CE and 2003/108/CE on the restriction of the use of dangerous substances in electric and electronic equipment as well as their waste disposal. The symbol with the crossed dustbin shown on the package indicates that the product at the end of its service life shall be collected as separate waste. Therefore, any products that have reached the end of their useful life must be given to waste disposal centres specialising in separate collection of waste electrical and electronic equipment, or given back to the retailer at the time of purchasing new similar equipment, on a one for one basis. The adequate separate collection for the subsequent start-up of the equipment sent to be recycled, treated and disposed of in an environmentally compatible way contributes to preventing possible negative effects on the environment and health and optimises the recycling and reuse of components making up the apparatus. Abusive disposal of the product by the user involves application of the administrative sanctions according to the laws.

BIENVENIDO

Gracias por elegir nuestro ventilador de techo. Antes de utilizar este electrodoméstico y para asegurar su mejor uso, por favor, lea detenidamente las instrucciones.

Las medidas de seguridad aquí indicadas reducen el riesgo de incendio, descarga eléctrica y lesiones cuando se siguen correctamente. Guarde el manual en un lugar seguro para futuras referencias, así como la garantía, el recibo de compra y la caja. Si procede, entregue estas instrucciones al futuro propietario del electrodoméstico. Siempre siga las instrucciones básicas de seguridad y las medidas de prevención de riesgos cuando utilice un electrodoméstico eléctrico. El fabricante no se responsabilizará de ningún daño derivado del incumplimiento de estas instrucciones por parte del usuario.

INSTRUCCIONES DE SEGURIDAD

Al utilizar cualquier aparato eléctrico, deben observarse siempre las siguientes precauciones básicas de seguridad.

- El ventilador no está destinado para ser utilizado por personas con capacidad física, sensorial o mental reducida, falta de experiencias y conocimientos, salvo que estén bajo supervisión o que se les haya dado la supervisión o instrucción en la relación con el uso del aparato por la persona responsable de su seguridad.
- Los niños no entienden los peligros que conllevan los ventiladores de techo. Mantenga a los niños alejados del ventilador.
- No lo instale en el exterior. Exponerlo al agua o a humedad es peligroso. No maneje con las manos mojadas.

SELECCIONANDO LA UBICACIÓN

Requerimientos mecánicos

- Las aspas del ventilador deben estar a una altura mínima de 2,3 metros.
- Asegúrese de que, donde lo instale, las aspas del ventilador no hagan contacto con cualquier objeto en ningún momento.
- La estructura que soporta el ventilador debe ser capaz de resistir un peso de al menos el ventilador.
- Para reducir el riesgo de fuego, descarga eléctrica o lesiones personales, asegúrese de que el soporte está instalado directamente sobre la estructura del edificio. No lo monte a una caja de salida.
- El soporte debe ir firmemente atornillado a una estructura de carga (ej.: un techo de hormigón, un armazón de acero o una estructura de madera). Si se añade un marco de madera, debe ir debidamente clavado o atornillado entre dos vigas.
- Para reducir el riesgo de lesiones y daño material, no doble ni dañe la barra de suspensión o las aspas durante la instalación. Si detecta cualquier imperfección, contacte con el servicio de postventa antes de proceder con la instalación.
- Asegúrese de que el ventilador está bien enganchado al techo y de manera segura. Compruebe y apriete todos los tornillos de presión cuando sea necesario antes de poner en marcha el ventilador.

Requerimientos eléctricos

- Siempre desconecte la luz antes de reparar el ventilador. Apague el disyuntor que suministra energía a la luz. Para evitar una posible descarga eléctrica, asegúrese de que la electricidad está desconectada desde la caja de fusibles o desde el panel del disyuntor antes de tocar el cableado.
- El ventilador, soporte y las luces deberán estar conectados a la tierra. Asegúrese de que todos los empalmes están debidamente aislados.
- Compruebe y confirme que todas las conexiones están correctas y seguras. Cuando haya terminado de realizar todas las conexiones eléctricas guarde los cables de manera aseada.
- No intente controlar la operación del ventilador desde ningún controlador de pared o mando a distancia que no haya sido expresamente aprobado por el fabricante para este ventilador. No utilice un interruptor electrónico de estado sólido. El uso de un controlador o mando no aprobado anulará la garantía.
- No conecte el ventilador de techo a un regulador.

LISTA DE PARTES

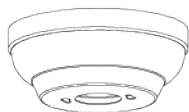

Florón

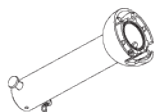

Barra de suspensión & bola



Barra de suspensión

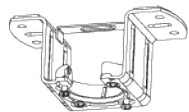

Soporte de montaje



Florón del motor



Carcasa del motor



Aspas

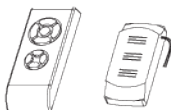

Mando a distancia



Tornillos de expansión

INSTRUCCIONES DE INSTALACIÓN

- Marque la posición correcta de los agujeros y fije el soporte de techo utilizando los tornillos con anclaje metálico o tornillos y arandelas adecuados al tipo de techo elegido.
- Verifique la correcta instalación del soporte antes de colgar el ventilador. Esta placa debe de soportar todo el peso del ventilador.

Instalación del soporte de montaje

La caja de salida y la viga deben ir instaladas de manera segura y deben ser capaces de soportar de forma fiable por lo menos el peso del ventilador.

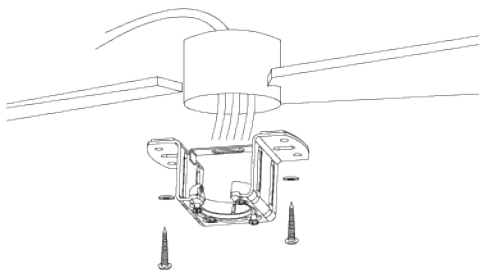

Techos de madera

Sujete de manera segura el soporte de montaje con tornillos para madera y arandelas a las vigas.

No instale el soporte de montaje directamente en techos que sean más finos que 10mm para evitar el riesgo de que el tornillo se suelte.

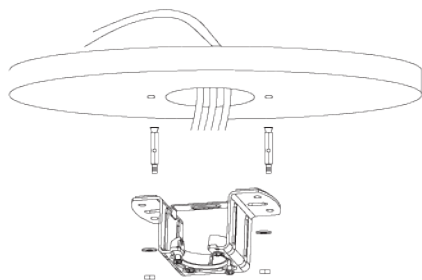

Techos de hormigón/escayola

Taladre agujeros con una broca de 8mm, acorde con la longitud de los tornillos de expansión. Después, fije el soporte de montaje con los tornillos de expansión.

Instalación de la barra de suspensión

Elija la barra de suspensión que más se adapte a su situación: dispone de una barra de suspensión de 15 cm y una de 25 cm.

Retire el perno de la barra, quitando el pasador y pase el florón (embellecedor del techo) y el florón del motor a través de la barra de suspensión. A continuación, pase los cables del motor del ventilador por el interior de la barra de suspensión. Ajuste la barra de suspensión al motor e introduzca el perno y el pasador.

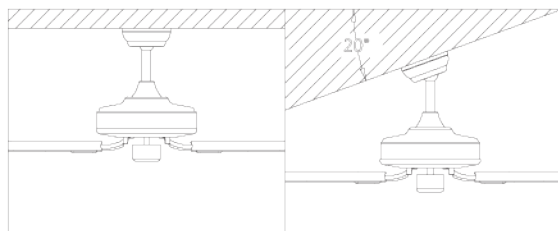

Este ventilador se puede instalar tanto en un techo normal como en uno abovedado, y puede extender la longitud de suspensión con la barra de suspensión más larga (suministrada). Para instalar la barra de suspensión necesitará las siguientes herramientas: un destornillador, un destornillador de cabeza plana, alicates ajustables o una llave inglesa, una escalera de tijera, un corta-cables y cinta aislante.

Pase los cables del ventilador desde el motor, por la barra de suspensión, la cubierta decorativa y el florón hasta el techo.

Consejo: Aplicar un pequeño trozo de cinta aislante en los extremos de los cables ayudará a mantenerlos unidos al pasarlos a través de la barra de suspensión.

Conexión de la barra de suspensión a la carcasa del motor

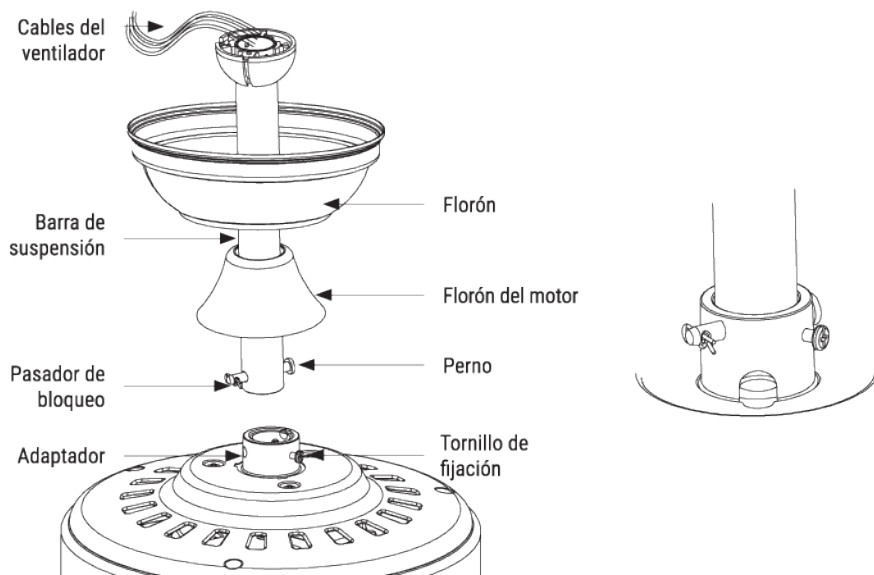

1. Retire el pasador de bloqueo del perno y saque el perno.
2. Desatornille los tornillos de fijación.
3. Introduzca la barra de suspensión en la parte de superior de la carcasa del motor y alinee los agujeros de la barra.
4. Vuelva a introducir el perno y bloquéelo con el pasador de bloqueo.
5. Apriete los tornillos de fijación.
6. Cúbralo con el florón del motor.

Conexión del mando a distancia

- Realice la conexión entre los cables del receptor y los cables del motor del ventilador siguiendo las indicaciones de color. Asegúrese de que la conexión esté bien ajustada.



Suspensión del ventilador

- Cuelgue el ventilador en el soporte de techo. Acerque el eje de suspensión al soporte y deje que el conjunto del motor descansa sobre el soporte del techo. Inserte el receptor del control remoto en el espacio izquierdo al instalar el soporte de techo, entre el techo y la barra de suspensión. Para que los cables de conexión estén fuera de la placa metálica para poder conectar los cables.
- Primero pase el receptor, dejando que los cables sobresalgan por los lados del soporte, como se indica en los dibujos.

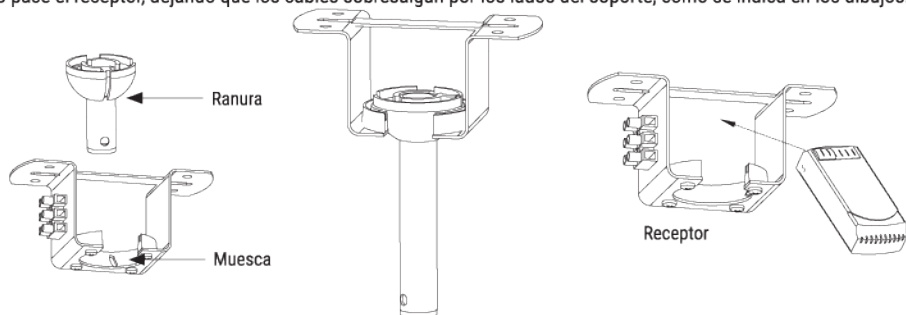

- Cuelgue la carcasa del motor en el soporte de montaje. Gire el ventilador para que la muesca en la bola se enganche en la cresta del soporte de montaje.
- Coloque el receptor del control remoto en la ranura del soporte de montaje como se muestra en la figura.

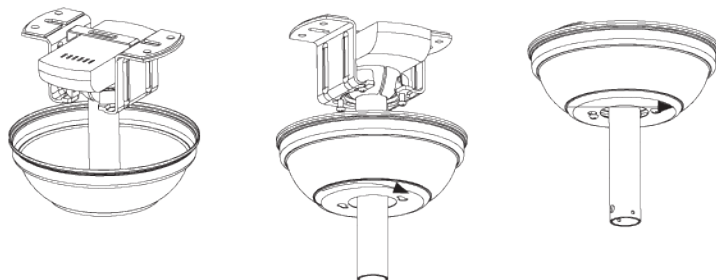

- Coloque dos tornillos en la posición intermedia en agujeros opuestos hasta que haya aproximadamente 5 mm entre la cabeza del tornillo y el borde de la placa de montaje. No olvide colocar arandelas entre la cabeza del tornillo y el soporte de montaje.



4. Una vez comprobada y terminada la instalación eléctrica, empuje el "florón" (embellecedor de techo) hacia arriba hasta conseguir tapan el soporte de techo y todos los cables de conexión. Haga coincidir los tornillos alineando los agujeros del "florón" (embellecedor de techo) con los agujeros laterales del soporte.
5. En este momento también puede empujar el florón del motor hacia abajo hasta conseguir que se una con el cuerpo del motor

Instalación de las aspas

Monte las aspas en su soporte metálico mediante los tornillos y arandelas suministrados.

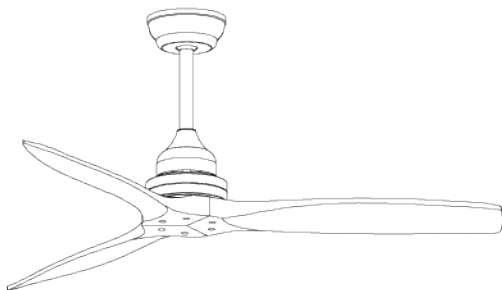
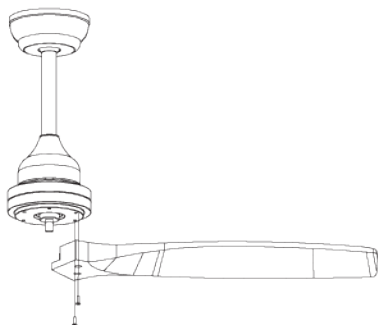

Alinee los orificios del soporte de las aspas con los orificios de las aspas y del cuerpo del motor y atorníllelas en su sitio, pero no apriete los tornillos hasta que estén todas colocadas y atornilladas.

Consejo: Para ahorrar tiempo, puede colocar las arandelas en cada tornillo antes de instalar las aspas.

Comprobar la instalación

- Compruebe el correcto funcionamiento del ventilador de techo, revisando que no se observe algún movimiento extraño o desajuste en alguna pieza del ventilador.
- En el caso de que se pueda apreciar algún tipo de zumbido/vibración, puede proceder a ajustar las aspas con el kit de balaceo.
- En este kit dispone de contrapesos autoadhesivos y clips en forma de "u".
- Apague le ventilador de techo.
- Puede poner el clip en el centro de cualquier aspa y revisar si la vibración disminuye.
- Encienda el ventilador y compruebe. Si no se aprecia cambio, apague el ventilador y añada otro clip en otra aspa o use los contrapesos adhesivos.

MANDO A DISTANCIA

La tecnología de transmisión digital inalámbrica por RF permite el modo de control uno por uno, (un mando solo sirve para un ventilador). Esto proporciona una tasa de código coincidente inferior a 1 entre un millón. (Si el transmisor o el receptor estuviesen dañados deben enviarse a la fábrica para que los reparen.)

Puede utilizar el receptor desde cualquier punto de la vivienda. Gracias a la función de memoria que tiene el mando, el controlador puede guardar el estado (luz y dirección) pero si hubiese un corte de luz el ventilador, este volvería a su estado inicial.

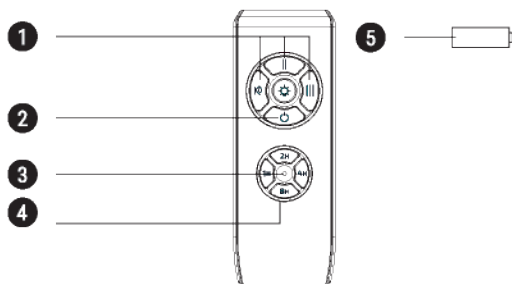

1. Control de velocidad
2. Botón de apagado
3. Indicador de encendido
4. Temporizador
5. Pila para el mando

Advertencias

1. Utilice este producto bajo la tensión correcta. Un voltaje demasiado bajo resultará en una operación fallida.
2. Retire las pilas del mando si no lo va a utilizar durante mucho tiempo.
Nota: Por motivos de seguridad y para garantizar un óptimo funcionamiento, conecte el cable de tierra correctamente.
3. Cuando instale el ventilador, asegúrese de que nada presiona la antena del receptor u otros cables para evitar que se produzca un cortocircuito.

RESOLUCIÓN DE PROBLEMAS

1. Cuando el mando a distancia no funcione, compruebe si:
 - El ventilador tiene corriente.
 - El ventilador está correctamente conectado.
 - La pila en el mando a distancia está cargada.
 - Hay otros productos controlados por mando a distancia cerca y en funcionamiento. Productos teledirigidos con la misma frecuencia que estén funcionando con proximidad, interferirán entre ellos.

ESPECIFICACIONES TÉCNICAS

ES	Características
Potencia	75 W
Voltaje	220V
Motor	AC 100% Cobre 153*18mm
Velocidades	3
RPM	100/150/190
Flujo de aire	100/175/220
Dimensiones	D=1320mm
Certificados	Ce, RoHS, CB



Según las Directrices Europeas 2002/95CE, 2002/96/CE y 2003/108/CE, relativas a la reducción del uso de sustancias peligrosas en los aparatos eléctricos, además del desecho de residuos. El símbolo tachado del contenedor que se encuentra en el packaging indica la obligación de que el producto, al final de su vida útil, deberá depositarse en un lugar separado de los demás residuos. Por lo tanto el usuario deberá entregar el aparato, cuando deje de utilizarse, a los adecuados centro de recogida diferenciada de residuos electrónicos y electro técnicos, o deberá devolverlo al vendedor en el momento de compra de un nuevo aparato de tipo equivalente, uno o cambio de otro. La adecuada recogida diferenciada del aparato inutilizado para los sucesivos procesos ambientalmente compatibles de reciclaje, tratamiento y desecho, contribuye a evitar posibles efectos negativos en el medio ambiente y en la salud, y favorece el reciclaje de los materiales de los que se compone el aparato. El desecho abusivo del producto por parte del usuario implica la aplicación de las sanciones previstas por la ley.

BEM-VINDO

Obrigado por escolher a nossa ventoinha de teto. Antes de utilizar este electrodoméstico e para garantir o seu melhor uso, por favor, leia atentamente as instruções.

As medidas de segurança aqui indicadas reduzem o risco de incêndio, descarga eléctrica e lesões quando cumpridas correctamente. Guarde o manual num lugar seguro para futuras consultas, assim como a garantia, o recibo de compra e a caixa. E, se for o caso entregue estas instruções ao futuro proprietário deste dispositivo. Cumpra sempre as instruções básicas de segurança e as medidas de prevenção de riscos quando utilize um electrodoméstico. O fabricante não se responsabilizará de nenhum dano derivado do incumprimento destas instruções por parte do usuário

MEDIDAS DE SEGURANÇA

Ao usar qualquer aparelho eléctrico, as seguintes precauções básicas de segurança devem ser sempre observadas.

- A ventoinha não pode ser utilizada por pessoas com capacidades físicas, sensoriais ou mentais reduzida, falta de experiências e conhecimentos, a não ser que estejam sob supervisão, ou instruídos no uso do aparelho pela pessoa responsável pela sua segurança.
- As crianças não entendem os perigos que acarretam as ventoinhas de teto. Mantenha as crianças longe da ventoinha.
- Não instale esta ventoinha de teto no exterior. Não instale a ventoinha em lugares onde esteja exposta à água ou humidade é perigoso. Não manuseie-a com as mãos molhadas.

SELECIONANDO A LOCALIZAÇÃO

Exigências mecánicas

- As pás da ventoinha devem estar a uma altura mínima de 2,3 metros.
- Por favor, Comprove que o lugar de instalação para que as pás da ventoinha não entrem em contacto com nenhum objeto em nenhum momento.
- A estrutura que suporta a ventoinha deve ser capaz de aguentar pelo menos o peso da ventoinha.
- Para reduzir o risco de fogo, descarga eléctrica ou lesões pessoais, comprove que o suporte está instalado directamente sobre a estrutura do edifício. Não o monte a uma caixa de saída.
- O suporte deve ir firmemente aparafusado a uma estrutura de carga como, por exemplo, um teto de betão, uma armação de aço ou uma estrutura de madeira. Se se junta uma tábua de madeira, esta deve ir devidamente cravado ou aparafusado entre duas vigas.
- Para reduzir o risco de lesões pessoais e dano patrimonial, não dobre nem parta a barra de suspensão ou as pás durante a instalação. Se detecta qualquer imperfeição, por favor, contacte com o nosso serviço de pós-venda antes de continuar com a instalação.
- Comprove que a ventoinha está bem fixa ao teto e de maneira segura. Comprove e aperte todos os parafusos de pressão caso seja necessário antes de pôr a funcionar a ventoinha.

Exigências eléctricas

- Desconecte sempre a luz antes de reparar a ventoinha. Apague o disjuntor que fornece energia. Para evitar uma possível descarga eléctrica, comprove que a corrente está desconectada na caixa de fusíveis ou no quadro do disjuntor antes de tocar os fios.
- A ventoinha, suporte e as luzes deverão estar conectados a terra. Comprove que todos as ligações estão devidamente isolados.
- Comprove e confirme que todas as conexões estão correctas e seguras. Quando terminar de realizar todas as conexões eléctricas arrume os cabos.
- Não tente controlar a operação da ventoinha a partir de nenhum controlador de parede ou comando à distância que não tenha sido expressamente aprovado pelo fabricante para este ventilador. Não utilize um interruptor electrónico de estado sólido. O uso de um controlador ou comando não aprovado anulará a garantia.
- Não conecte a ventoinha de teto a um regulador.

LISTA DE PARTES

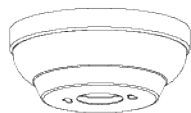

Florão

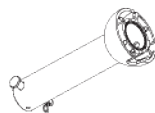

Barra de suspensão



Barra de suspensión

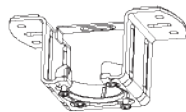

Suporte de montagem



Florão do motor



Carcassa do motor



Pás



Comando à distância



Parafusos de expansão

INSTRUÇÕES DE INSTALAÇÃO

- Marque a posição correta dos orifícios e fixe o suporte de teto usando os parafusos com âncora de metal ou parafusos e arruelas adequados ao tipo de teto escolhido.
- Verifique a instalação correta do suporte antes de pendurar o ventilador. Esta placa deve suportar todo o peso do ventilador.

Instalação do suporte de montagem

A caixa de saída e a viga devem ser instaladas de maneira segura e devem ser capazes de suportar de forma fiável pelo menos o peso da ventoinha.

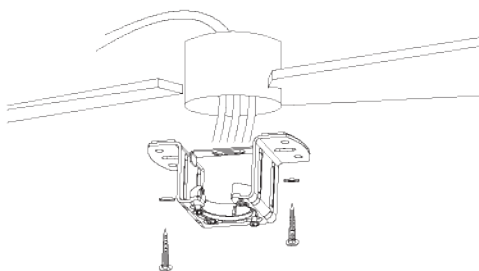

Tetos de madeira

Fixe de maneira segura o suporte de montagem com parafusos para madeira e anilhas às vigas.

Não instale o suporte de montagem directamente em tetos com menos de 10mm de grossura para evitar o risco do parafuso soltar-se.

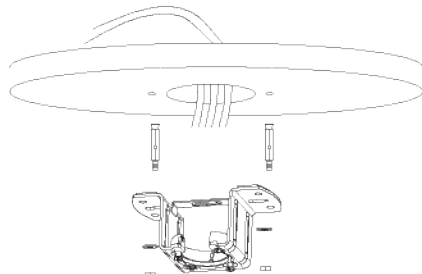

Tetos de betão/gesso

Faça buracos com uma broca de 8mm, de acordo com a longitude dos parafusos de expansão. Depois, fixe o suporte de montagem com os parafusos de expansão.

Instalando a barra de suspensão

Escolha a barra de suspensão que melhor se adapta à sua situação: possui uma barra de suspensão de 15 cm e 25 cm. Remova o parafuso da barra, remova o pino e passe a cobertura (cobertura do teto) e a cobertura do motor pela barra de suspensão. Em seguida, direcione os cabos do motor do ventilador pela parte interna da barra de suspensão. Aperte a barra de suspensão no motor e insira o parafuso e o pino.

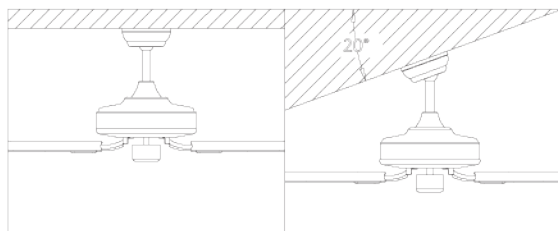

Este ventilador pode ser instalado em um teto regular e abobadado e pode estender o comprimento da suspensão com a barra de suspensão mais longa (fornecida). Para instalar a barra de suspensão, você precisará das seguintes ferramentas: uma chave de fenda, uma alicate ajustável ou uma chave inglesa, uma escada de mão, um cortador de cabo e fita isolante.

Direcione os cabos do ventilador do motor, através da barra de suspensão, tampa de destaque e capota até o teto.

Conselhos: A aplicação de um pequeno pedaço de fita isolante nas extremidades dos cabos ajudará a mantê-los unidos à medida que passam pela barra de suspensão.

Ligar a barra de suspensão à carcaça do motor

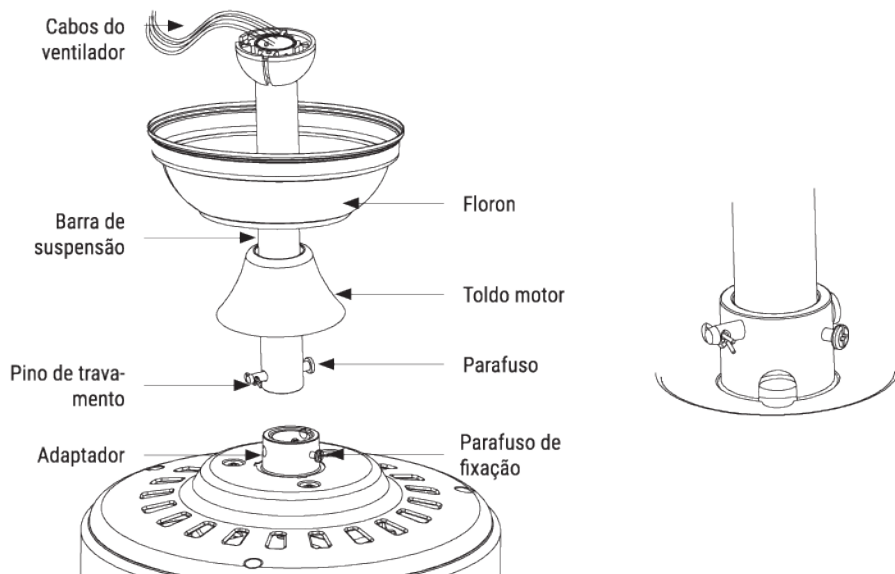

1. Remova o pino de travamento do parafuso e remova o parafuso.
2. Desaparafuse os parafusos de fixação.
3. Insira a barra de suspensão na parte superior da carcaça do motor e alinhe os orifícios na barra.
4. Reinsira o parafuso e trave-o com o pino de trava.
5. Aperte os parafusos de fixação.
6. Cubra com a cobertura do motor.

Conexão de controle remoto

- Faça a conexão entre os cabos do receptor e os cabos do motor do ventilador seguindo as indicações de cores. Verifique se a conexão está firme.



Suspensão do ventilador

- Pendure o ventilador no suporte de teto. Aproxime o eixo da suspensão do suporte e deixe o conjunto do motor sobre o suporte do teto. Insira o receptor do controle remoto no espaço esquerdo ao instalar o suporte de teto, entre o teto e a barra de suspensão. Para que os cabos de conexão estejam fora da placa de metal para conectar os cabos.
- Passe o receptor primeiro, deixando os cabos se projetarem pelas laterais do suporte, conforme indicado nos desenhos.

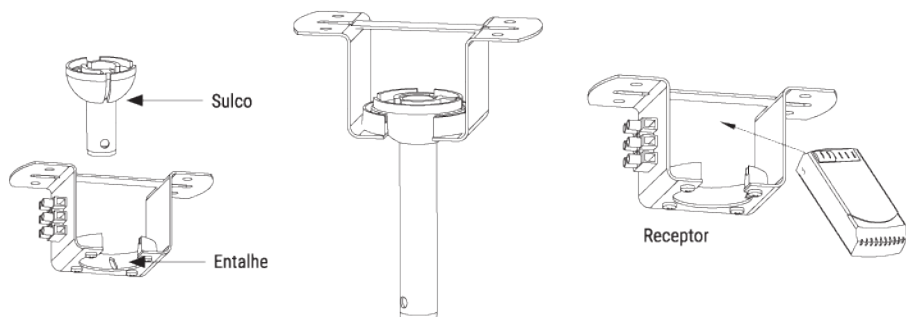

1. Pendure a carcaça do motor no suporte de montagem. Gire o ventilador para que o entalhe na bola engate na crista no suporte de montagem.
2. Coloque o receptor do controle remoto no slot no suporte de montagem, como mostrado na figura.

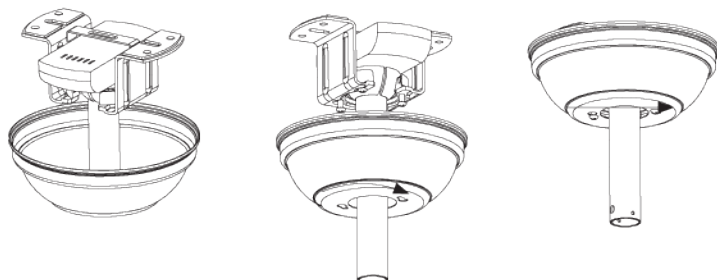

3. Encaixe dois parafusos na posição intermediária nos orifícios opostos até que haja aproximadamente 5 mm entre a cabeça do parafuso e a borda da placa de montagem. Não se esqueça de colocar as arruelas entre a cabeça do parafuso e o suporte de montagem.



4. Depois que a instalação elétrica tiver sido verificada e concluída, empurre a "rosa do teto" (guarnição do teto) para cima até que o suporte do teto e todos os cabos de conexão estejam cobertos. Combine os parafusos alinhando os orifícios no "toldo do teto" com os orifícios laterais no suporte.

5. Nesse momento, você também pode empurrar a capota do motor para baixo até que ela engate com o corpo do motor.

Instalação da lâmina

Monte as lâminas no suporte de metal usando os parafusos e arruelas fornecidos.

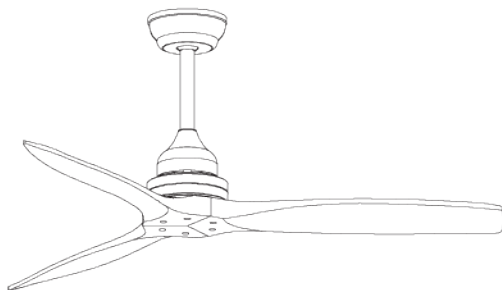
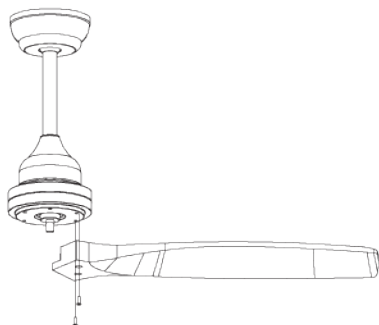

Alinhe os orifícios no suporte da lâmina com os orifícios nas lâminas e no corpo do motor e aperte-os no lugar, mas não aperte os parafusos até que estejam todos dentro e aparafusados.

Conselhos: Para economizar tempo, você pode colocar as arruelas em cada parafuso antes de instalar as lâminas.

Verifique a instalação

- Verifique o funcionamento correto do ventilador de teto, verificando se nenhum movimento estranho ou desalinhamento é observado em qualquer parte do ventilador.
- Caso seja observado algum tipo de zumbido / vibração, você pode prosseguir com o ajuste das lâminas com o kit de disparo.
- Este kit possui pesos autoadesivos e cliques em forma de "u".
- Desligue o ventilador do teto.
- Você pode colocar o clipe no centro de qualquer lâmina e verificar se a vibração diminui.
- Ligue o ventilador e verifique. Se nenhuma alteração for vista, desligue o ventilador e adicione outro clipe em uma lâmina diferente ou use os pesos adesivos.

CONTROLE REMOTO

A tecnologia de transmissão digital sem fio RF permite o modo de controle um por um (um botão é apenas para um ventilador). Isso fornece uma taxa de código correspondente a menos de 1 em um milhão. (Se o transmissor ou o receptor estiver danificado, eles deverão ser enviados à fábrica para reparo.)

Você pode usar o receptor de qualquer lugar da casa. Graças à função de memória do controle remoto, o controlador pode salvar o estado (luz e endereço), mas se houver um corte de energia, o ventilador retornará ao seu estado inicial.

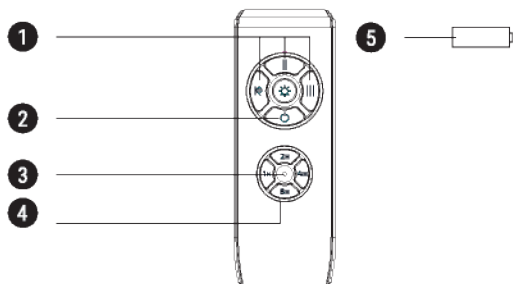

1. Controle de velocidade
2. Botão desligado
3. Indicador de energia
4. Temporizador
5. Bateria de controle remoto

Advertência

1. Use este produto sob a tensão correta. Uma voltagem muito baixa resultará em falha na operação.
2. Remova as pilhas do controle remoto se não for usá-lo por um longo período de tempo.
Nota: Por razões de segurança e para garantir o desempenho ideal, conecte o fio terra corretamente.
5. Ao instalar o ventilador, verifique se nada está pressionando a antena do receptor ou outros cabos para evitar um curto-circuito.

RESOLUÇÃO DE PROBLEMAS

1. Quando o controle remoto não funcionar, verifique se:
 - O ventilador tem energia.
 - O ventilador está conectado corretamente.
 - A bateria no controle remoto está carregada.
 - Existem outros produtos controlados por controle remoto nas proximidades e em operação. Os produtos de controle remoto com a mesma frequência que estão trabalhando nas proximidades interferem entre si.

AS ESPECIFICAÇÕES TÉCNICAS

PT	Características
Poder	75 W
Tensão	220V
Motor	CA 100% Cobre 153 * 18mm
Velocidades	3
RPM	100/150/190
Fluxo de ar	100/175/220
Dimensões	D = 1320mm
Certificados	Ce, RoHS, CB



De acordo com as Diretrizes Europeias 2002/95CE, 2002/96/CE e 2003/108/CE, relativas á redução do uso de substâncias perigosas nos aparelhos eléctricos, além dos resíduos. O símbolo riscado do contendor que está no packaging indica a obrigação de que o producto, ao final da sua vida útil, deverá depositar-se num lugar separado aos demais resíduos. Por tanto o usuário deverá entregar o aparelho, quando deixe de usar-se, aos adequados centros de recolha diferenciada de resíduos electrónicos e electro-técnicos, ou deverá devolvê-lo ao vendedor no momento de compra de um novo aparelho de tipo equivalente, um a troca de outro. A adequada recolha diferenciada do aparelho inutilizado para os sucessivos processos ambientalmente compatíveis de reciclagem, tratamento e resíduos, contribui a evitar possíveis efeitos negativos no meio-ambiente e na saúde, e favorece a reciclagem dos materiais dos que se compõe o aparelho. O descarte abusivo do producto por parte do usuário implica a aplicação das sanções previstas pela lei.

BIENVENUE

Merci d'avoir choisi notre ventilateur de plafond. Avant d'utiliser cet appareil et afin d'assurer une utilisation optimale, veuillez lire attentivement le mode d'emploi.

Les mesures de sécurité indiquées ici réduisent les risques d'incendie, de choc électrique et de blessures si elles sont respectées. Conservez ce manuel dans un endroit sûr pour référence ultérieure, ainsi que la garantie, le ticket d'achat et la boîte. Le cas échéant, donnez ces instructions au futur propriétaire de l'appareil. Respectez toujours les consignes de sécurité de base et les mesures de prévention des risques lors de l'utilisation d'un appareil électrique. Le fabricant n'est pas responsable des dommages résultant du non-respect de ces instructions par l'utilisateur.

MESURES DE SÉCURITÉ IMPORTANTES

Lors de l'utilisation d'un appareil électrique, les précautions de sécurité de base doivent toujours être respectées.

- Le ventilateur n'est pas destiné à être utilisé par des personnes ayant des capacités physiques, sensorielles ou mentales réduites ou un manque d'expérience et de connaissances, si elles ont été supervisés ou ont reçu des instructions pour l'utilisation de l'appareil en toute sécurité et de comprendre les dangers qu'il comporte.
- Les enfants ne comprennent pas les dangers des ventilateurs de plafond. Maintenez-les loin du ventilateur.
- Ne l'installez pas à l'extérieur où il est exposé à l'eau ou à l'humidité. Ne pas manipuler avec les mains mouillées.

SÉLECTION DE L'EMPLACEMENT

Exigences mécaniques

- Les pales du ventilateur doivent être à une hauteur minimale de 2,3 mètres.
- Veillez à ne pas faire le montage à un endroit où les pales du ventilateur fassent contact avec des objets.
- La structure supportant le ventilateur doit être capable de supporter au moins le poids du ventilateur.
- Pour réduire les risques d'incendie, de choc électrique ou de blessures, assurez-vous qu'il est directement installé sur la structure du bâtiment.
- Le support doit être vissé solidement sur une structure porteuse telle que par exemple un toit en béton, une charpente en acier ou une structure en bois. Si un cadre est ajouté il doit être correctement cloués ou vissés entre deux poutres.
- Pour réduire les risques de blessures et de dommages matériels, ne pliez pas et n'endommagez pas la barre de suspension ou les pales pendant l'installation. Si vous détectez des imperfections, veuillez contacter notre service après-vente avant de procéder à l'installation.
- Assurez-vous qu'il est solidement fixé au plafond. Vérifiez et serrez tous les boulons de pression avant de le mettre en marche.

Exigences électriques

- Toujours couper le courant avant de réparer le ventilateur. Fermer le disjoncteur qui transmet l'énergie. Pour éviter tout risque de choc électrique, veillez à ce que l'alimentation soit déconnecté de la boîte à fusibles ou du tableau électrique avant de toucher le câblage.
- Le ventilateur, le support et les lumières doivent être connectés à la prise de terre. Assurez-vous tous les raccords sont correctement isolés.
- Vérifiez et confirmez que toutes les connexions sont correctes et sécurisées. Lorsque toutes les connexions électriques sont terminées, rangez soigneusement les câbles.
- N'essayez pas de contrôler le fonctionnement du ventilateur à partir d'une commande murale ou d'une télécommande non expressément approuvée par le fabricant. Ne pas utiliser un interrupteur électronique d'état solide. L'utilisation d'un contrôleur ou d'une télécommande non compatible annulera la garantie.
- Ne raccordez pas le ventilateur de plafond à un régulateur.

LISTE DE PIÈCES

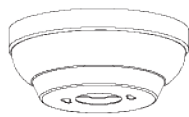

Floron

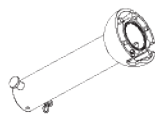

Barre et boule de suspension



Barre de suspension

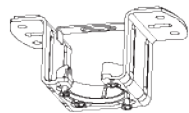

Support de montage



Auvent moteur

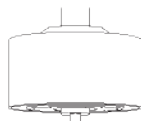

Boîtier moteur



Lames

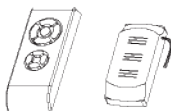

Télécommande



Boulons d'expansion

INSTRUCTIONS D'INSTALLATION

- Marquez la position correcte des trous et fixez le support de plafond à l'aide des vis avec ancrage métallique ou des vis et rondelles adaptées au type de plafond choisi.
- Vérifiez la bonne installation du support avant de suspendre le ventilateur. Cette plaque doit supporter tout le poids du ventilateur.

Installation du support de montage

La boîte de sortie et la poutre doivent être solidement installées et doivent pouvoir supporter de manière fiable au moins le poids du ventilateur.

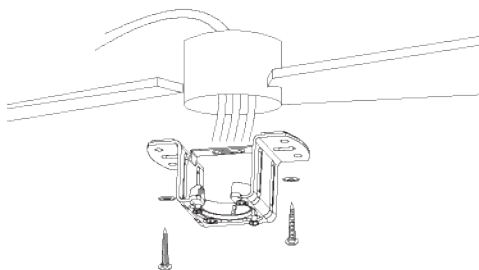

Plafonds en bois

Fixez solidement le support de montage avec des vis à bois et des rondelles aux solives.

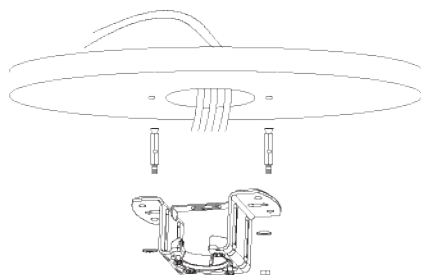

Plafonds en béton / plâtre

Percez des trous avec un foret de 8 mm, en fonction de la longueur des vis d'expansion. Fixez ensuite le support de montage avec les vis d'extension.

N'installez pas le support de montage directement sur des plafonds d'une épaisseur inférieure à 10 mm pour éviter le risque de desserrage de la vis.

Installation de la barre de suspension

Choisissez la barre de suspension qui convient le mieux à votre situation: elle a une barre de suspension de 15 cm et 25 cm. Retirez le boulon de la barre, retirez la goupille et passez la verrière (garniture de toit) et la verrière du moteur à travers la barre de suspension. Ensuite, faites passer les câbles du moteur du ventilateur à l'intérieur de la barre de suspension. Serrez la barre de suspension au moteur et insérez le boulon et la goupille.

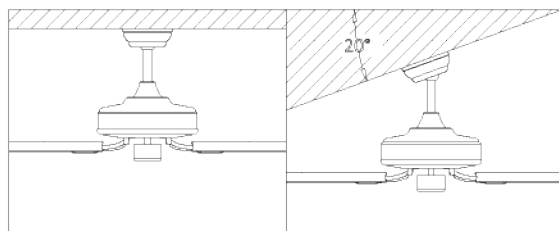

Ce ventilateur peut être installé sur un plafond régulier et voûté, et peut étendre la longueur de la suspension avec la barre de suspension la plus longue (fournie). Pour installer la barre de suspension, vous aurez besoin des outils suivants: un tournevis, un tournevis à tête plate, une pince réglable ou une clé, un escabeau, un coupe-câble et du ruban électrique.

Acheminez les câbles du ventilateur du moteur à travers la barre de suspension, le couvercle d'accentuation et la verrière jusqu'au plafond.

Conseil: L'application d'un petit morceau de ruban électrique aux extrémités des câbles aidera à les maintenir ensemble lorsqu'ils passent à travers la barre de suspension.

Connexion de la barre de suspension au boîtier du moteur

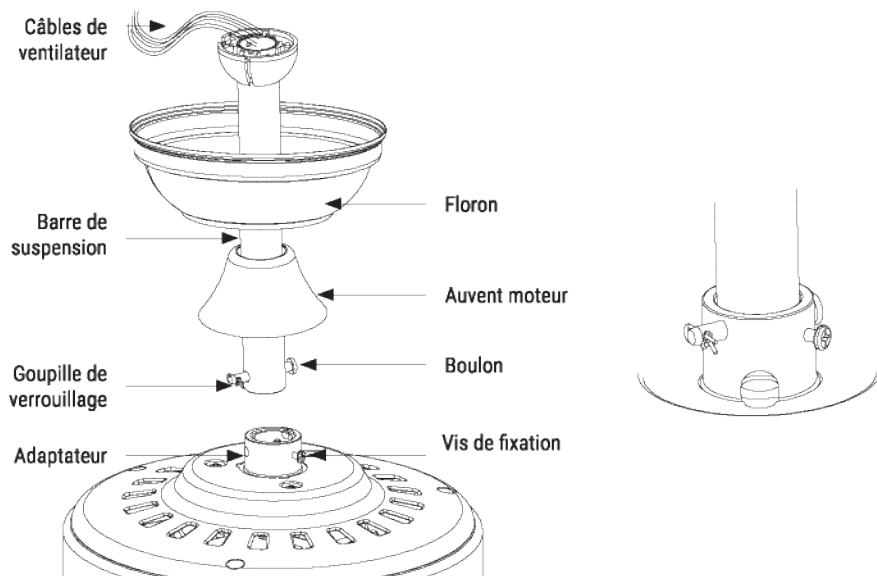

1. Retirez la goupille de verrouillage du boulon et retirez le boulon.
2. Dévissez les vis de fixation.
3. Insérez la barre de suspension dans le haut du boîtier du moteur et alignez les trous dans la barre.
4. Réinsérez le boulon et verrouillez-le avec la goupille de verrouillage.
5. Serrez les vis de fixation.
6. Couvrez-le avec le capot moteur.

Connexion télécommande

- Effectuez la connexion entre les câbles du récepteur et les câbles du moteur du ventilateur en suivant les indications de couleur. Assurez-vous que la connexion est bien serrée.

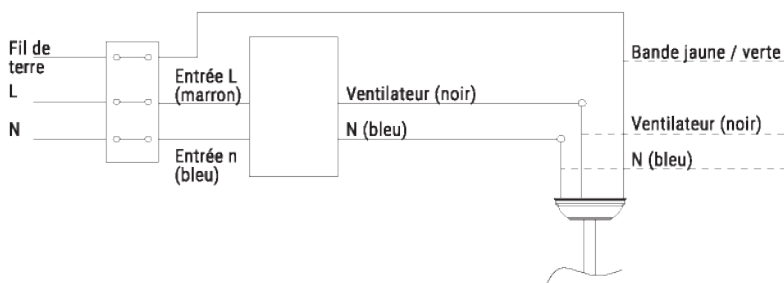

Suspension de ventilateur

- Accrochez le ventilateur au support de plafond. Rapprochez l'axe de suspension du support et laissez l'ensemble moteur reposer sur le support de toit. Insérez le récepteur de la télécommande dans l'espace gauche lors de l'installation du support de plafond, entre le plafond et la barre de suspension. Pour que les câbles de connexion soient à l'extérieur de la plaque métallique pour connecter les câbles.
- Passez d'abord le récepteur en laissant les câbles dépasser à travers les côtés du support, comme indiqué sur les dessins.

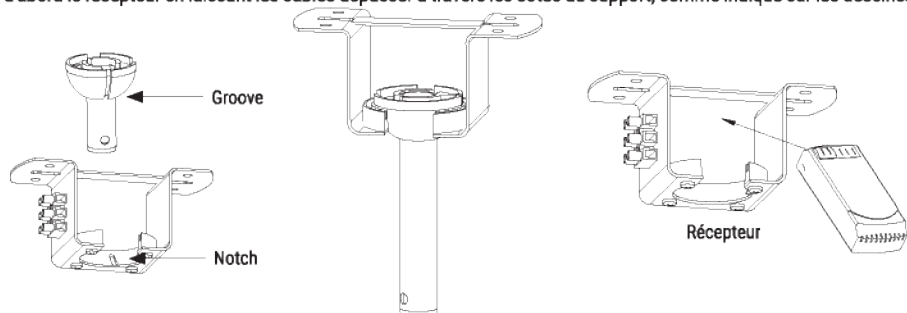

- Accrochez le boîtier du moteur sur le support de montage. Faites tourner le ventilateur de sorte que l'encoche sur la balle s'engage dans l'arête du support de montage.
- Placez le récepteur de télécommande dans la fente sur le support de montage comme indiqué sur la figure.

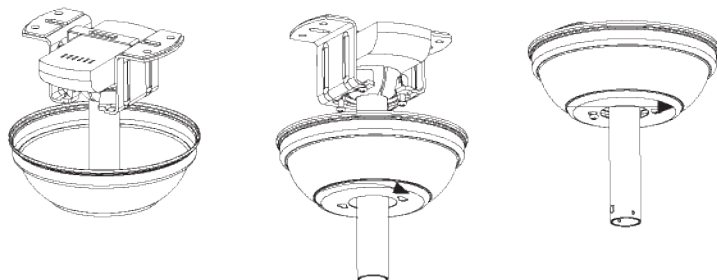

- Placez deux vis à mi-chemin sur les trous opposés jusqu'à ce qu'il y ait environ 5 mm entre la tête de vis et le bord de la plaque de montage. N'oubliez pas de placer des rondelles entre la tête de vis et le support de montage.



4. Une fois l'installation électrique vérifiée et terminée, poussez la «rosace de plafond» (garniture de plafond) vers le haut jusqu'à ce que le support de plafond et tous les câbles de connexion soient couverts. Faites correspondre les vis en alignant les trous de la «rosace de plafond» (garniture de plafond) avec les trous latéraux du support.
5. À ce moment, vous pouvez également pousser la verrière du moteur vers le bas jusqu'à ce qu'elle s'engage avec le corps du moteur.

Installation de la lame

Montez les lames sur leur support métallique à l'aide des vis et rondelles fournies.

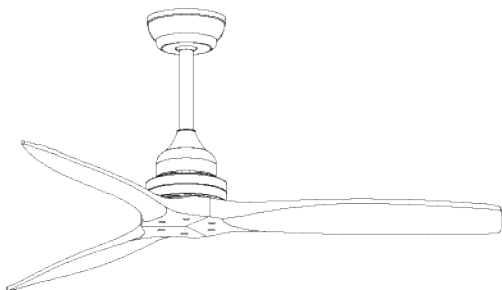
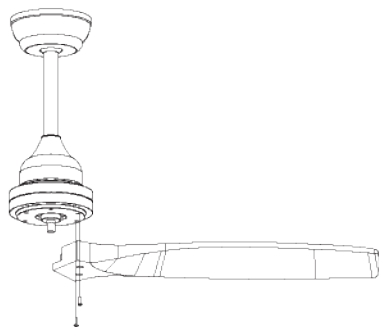

Alignez les trous du porte-lame avec les trous des lames et du corps du moteur et vissez-les en place, mais ne serrez pas les vis tant qu'elles ne sont pas toutes en place et vissées.

Conseil: Pour gagner du temps, vous pouvez mettre les rondelles sur chaque vis avant d'installer les lames.

Vérifiez l'installation

- Vérifiez le bon fonctionnement du ventilateur de plafond, en vérifiant qu'aucun mouvement étrange ou désalignement n'est observé dans aucune partie du ventilateur.
- Dans le cas où une sorte de bourdonnement / vibration peut être observée, vous pouvez procéder au réglage des lames avec le kit de tir.
- Ce kit a des poids auto-adhésifs et des clips en "U".
- Éteignez le ventilateur de plafond.
- Vous pouvez placer le clip au centre de n'importe quelle lame et vérifier si les vibrations diminuent.
- Allumez le ventilateur et vérifiez. Si aucun changement n'est constaté, éteignez le ventilateur et ajoutez un autre clip sur une autre lame ou utilisez les poids adhésifs.

TÉLÉCOMMANDE

La technologie de transmission numérique sans fil RF permet un mode de contrôle un par un (un bouton est uniquement pour un ventilateur). Cela fournit un taux de code correspondant inférieur à 1 sur un million. (Si l'émetteur ou le récepteur est endommagé, ils doivent être envoyés à l'usine pour réparation.)

Vous pouvez utiliser le récepteur de n'importe où dans la maison. Grâce à la fonction mémoire de la télécommande, le contrôleur peut sauvegarder l'état (lumière et adresse) mais s'il y avait une coupure de courant, le ventilateur reviendrait à son état initial.

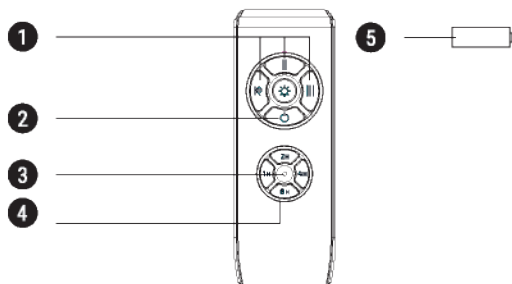

1. Contrôle de vitesse
2. Bouton arrêt
3. Indicateur d'alimentation
4. Minuterie
5. Pile de la télécommande

Avertissement

1. Utilisez ce produit sous la bonne tension. Une tension trop basse entraînera un échec de fonctionnement.
3. Retirez les piles de la télécommande si vous ne comptez pas l'utiliser pendant une longue période.
Remarque: Pour des raisons de sécurité et pour garantir des performances optimales, connectez correctement le fil de terre.
5. Lors de l'installation du ventilateur, assurez-vous que rien n'appuie sur l'antenne du récepteur ou sur d'autres câbles pour éviter un court-circuit.

RÉSOLUTION DES PROBLÈMES

1. Lorsque la télécommande ne fonctionne pas, vérifiez si:
 - Le ventilateur est alimenté.
 - Le ventilateur est correctement connecté.
 - La batterie de la télécommande est chargée.
 - Il y a d'autres produits contrôlés par télécommande à proximité et en fonctionnement. Les produits de télécommande avec la même fréquence qui fonctionnent à proximité interfèrent les uns avec les autres.

SPÉCIFICATIONS TECHNIQUES

FR	CARACTÉRISTIQUES
Puissance	75 W
La tension	220V
Moteur	AC 100% cuivre 153 * 18mm
Vitesses	3
RPM	100/150/190
Débit d'air	100/175/220
Les dimensions	D = 1320 mm
Certificats	Ce, RoHS, CB



Selon les directives européennes 2002/95/CE, 2002/96/CE et 2003/108/CE concernant la réduction de l'utilisation de substances dangereuses dans les équipements électriques ainsi que l'élimination des déchets. Le symbole de la poubelle barrée d'une croix sur l'emballage indique l'obligation d'éliminer le produit, à la fin de sa vie utile, en le séparant des autres déchets. L'utilisateur doit donc retourner l'appareil, lorsqu'il n'est plus utilisé, au centre de tri des déchets électroniques et électrotechniques, ou le retourner au vendeur lors de l'achat d'un appareil neuf du même type, en échange. Une collecte différenciée adéquate du dispositif inutilisé pour les processus successifs de recyclage, de traitement et d'élimination respectueux de l'environnement contribue à éviter d'éventuels effets négatifs sur l'environnement et sur la santé, et favorise le recyclage des matériaux qui composent le dispositif. L'élimination abusive du produit par l'utilisateur implique l'application des sanctions prévues par la loi.

BENVENUTO

Grazie per aver scelto il nostro ventilatore a soffitto. Leggere attentamente le istruzioni d'uso prima di utilizzare l'apparecchio e per garantirne un uso ottimale.

Le norme di sicurezza qui indicate riducono il rischio di incendio e scosse elettriche; riducono inoltre il rischio di lesioni, se seguite correttamente. Conservare il manuale in un luogo sicuro per future consultazioni, così come la garanzia, la ricevuta d'acquisto e la scatola. Nel caso il ventilatore venisse venduto a terzi, consegnare i seguenti documenti ed istruzioni al futuro proprietario dell'apparecchio. Seguire sempre le istruzioni di base, le misure di sicurezza e di prevenzione dei rischi durante l'uso. Il fornitore non è responsabile di eventuali danni derivanti dal mancato rispetto di queste istruzioni dell'utente.

NORME DI SICUREZZA

Durante l'uso di qualsiasi apparecchio elettrico, bisogna sempre osservare le seguenti precauzioni.

- Il ventilatore a soffitto non è destinato a persone con ridotte capacità fisiche, sensoriali o mentali, con mancanza di esperienza e conoscenza, eccetto siano sotto supervisione o istruiti e all'uso dell'apparecchio dalla persona responsabile della loro sicurezza.
- I bambini non sono in grado di capire i pericoli dei ventilatori a soffitto. Tenere i bambini lontano dalla portata del ventilatore.
- Non installare all'esterno. L'esposizione all'acqua o all'umidità è pericolosa. Non toccare con le mani bagnate.

PROCEDURA DI INSTALLAZIONE

Elementi meccanici

- Le pale del ventilatore a soffitto devono essere disposte almeno 2,3 metri d'altezza dal pavimento.
- Accertarsi prima dell'uso che la posizione di montaggio non interferisca in qualsiasi momento il contatto delle pale con oggetti.
- La struttura che supporta il ventilatore deve essere in grado di sostenerne almeno il peso.
- Per ridurre il rischio di incendio, scossa elettrica o lesioni personali, assicurarsi che la staffa del ventilatore sia installata direttamente sulla base del soffitto.
- La staffa di sospensione dovrà essere fissata ad una superficie con appositi elementi di montaggio. Gli elementi di montaggio dovranno essere avvitati su trave o una struttura in legno. Se si aggiunge una cornice di legno, deve essere fissata correttamente o avvitata tra due travi.
- Per ridurre il rischio di lesioni personali e danni materiali, non piegare o danneggiare la barra di sospensione o le pale durante l'installazione. Se presentano delle imperfezioni, contattare il nostro servizio post-vendita prima di procedere all'installazione.
- Assicurarsi che sia saldamente collegato al soffitto. Controllare e stringere tutte le viti prima di accendere il ventilatore.

Elementi elettrici

- Staccare sempre la luce prima di riparare il ventilatore. Spegnerne l'interruttore automatico che alimenta la luce. Per evitare possibili scosse elettriche, assicurarsi che l'alimentazione sia scollegata dalla scatola dei fusibili o dal pannello dell'interruttore automatico prima di toccare il cablaggio.
- Il ventilatore, la staffa e le luci devono essere messi a terra. Assicurarsi che tutte le giunzioni siano adeguatamente isolate.
- Verificare che tutti i collegamenti siano corretti e sicuri. Quando tutti i collegamenti elettrici saranno collegati fra di loro, assicurarsi di conservare i cavi in modo ordinato.
- Non provare a controllare il funzionamento della ventola da un controller a parete o telecomando a distanza non omologato per questo tipo di ventilatore. Utilizzare solo i componenti presenti nell'imballaggio e forniti dal produttore o venditore stesso. Non utilizzare un relè. Utilizzando un controller o un telecomando non dotato dalla confezione la garanzia verrà automaticamente annullata.
- Non collegare il ventilatore a soffitto ad un regolatore.

ELENCO DEI COMPONENTI

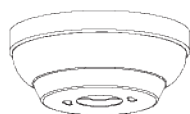

Rosone

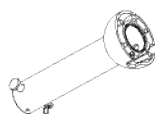

Barra di sospensione



Barra di sospensione

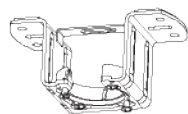

Staffa di montaggio de montage



Motore del rosone



Motore del ventilatore



Pale



Telecomando



Viti di espansione

ISTRUZIONI DI INSTALLAZIONE

- Contrassegnare la posizione corretta dei fori e fissare la staffa del soffitto utilizzando le viti con tassello metallico o viti e rondelle adatte al tipo di soffitto scelto.
- Controllare la corretta installazione della staffa prima di appendere la ventola. Questa piastra deve supportare l'intero peso del ventilatore.

Installazione del supporto di montaggio

Il supporto metallico e la trave devono essere installati in modo sicuro e in grado di supportare il peso del ventilatore.

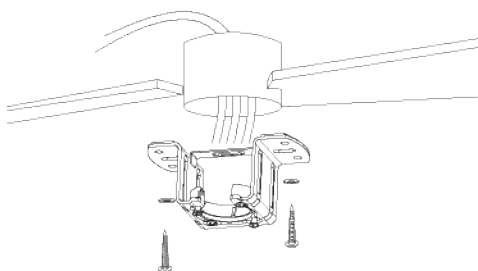

Soffitti in legno

Fissare saldamente la staffa di montaggio con viti e bulloni adatti al fissaggio alle travi di legno.

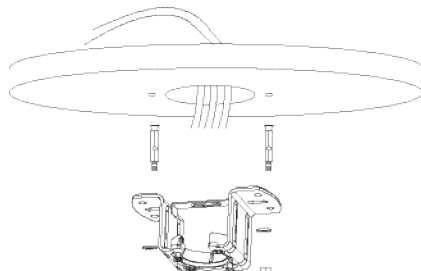

Soffitti in cemento/intonaco

Realizzare i fori con una punta da 8 mm, a seconda della lunghezza delle viti. Successivamente, fissare la staffa o supporto di montaggio con le viti presenti nella confezione.

Non installare la staffa di montaggio direttamente su soffitti di spessore inferiore a 10 mm per evitare il rischio di allentamento delle viti.

Installazione della barra di sospensione

Scegli la barra di sospensione più adatta alla tua situazione: ha una barra di sospensione da 15 cm e una da 25 cm.

Rimuovere il bullone dalla barra, rimuovendo il perno e passare il tettuccio (rivestimento del tetto) e il tettuccio del motore attraverso la barra di sospensione. Quindi, instradare i cavi del motore della ventola all'interno della barra di sospensione. Stringere la barra di sospensione sul motore e inserire il bullone e il perno.

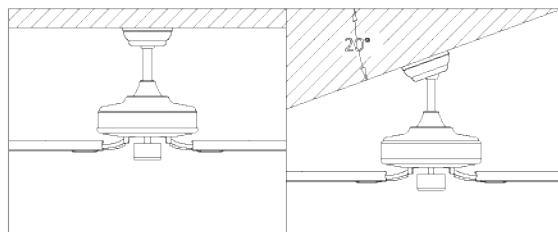

Questo ventilatore può essere installato sia su un soffitto normale che a volta e può estendere la lunghezza della sospensione con la barra di sospensione più lunga (in dotazione). Per installare la barra di sospensione, sono necessari i seguenti strumenti: un cacciavite, un cacciavite a testa piatta, una pinza regolabile o una chiave inglese, una scala a pioli, un tagliacavi e un nastro elettrico.

Instradare i cavi della ventola dal motore, attraverso la barra di sospensione, la copertura dell'accento e il baldacchino fino al soffitto.

consiglio: Applicare un piccolo pezzo di nastro isolante alle estremità dei cavi aiuterà a tenerli uniti mentre passano attraverso la barra di sospensione.

Collegamento della barra di sospensione all'alloggiamento del motore

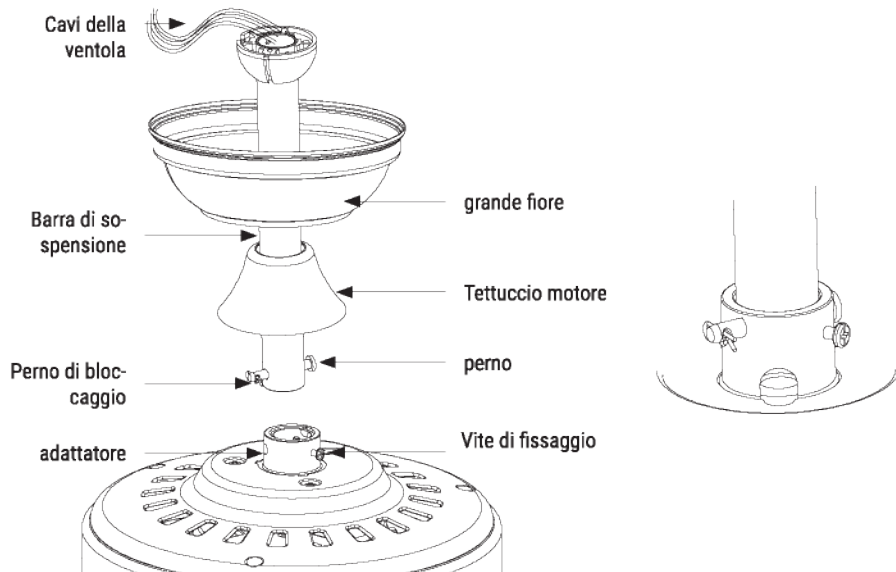

1. Rimuovere il perno di bloccaggio del bullone e rimuovere il bullone.
2. Svitare le viti di fissaggio.
3. Inserire la barra di sospensione nella parte superiore dell'alloggiamento del motore e allineare i fori nella barra.
4. Reinserire il bullone e bloccarlo con il perno di bloccaggio.
5. Stringere le viti di fissaggio.
6. Coprilo con il tettuccio del motore.

Connessione telecomando

- Effettuare il collegamento tra i cavi del ricevitore e i cavi del motore della ventola seguendo le indicazioni di colore. Assicurarsi che la connessione sia stretta.

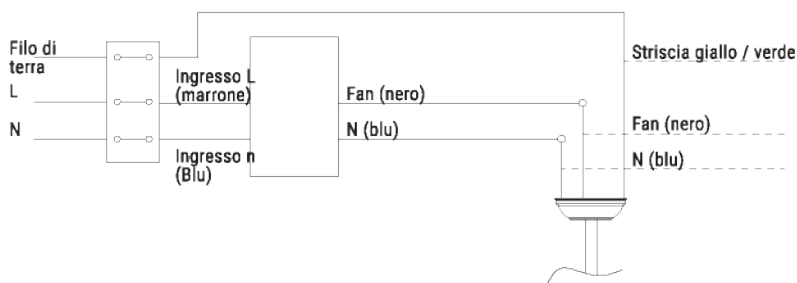

Sospensione del ventilatore

- Appendi la ventola sul supporto a soffitto. Avvicinare l'asse della sospensione alla staffa e lasciare che il gruppo motore poggi sulla staffa del tetto. Inserire il ricevitore del telecomando nello spazio sinistro durante l'installazione del supporto da soffitto, tra il soffitto e la barra di sospensione. In modo che i cavi di collegamento siano all'esterno della piastra metallica per collegare i cavi.
- Passare prima il ricevitore, lasciando sporgere i cavi attraverso i lati della staffa, come indicato nei disegni.

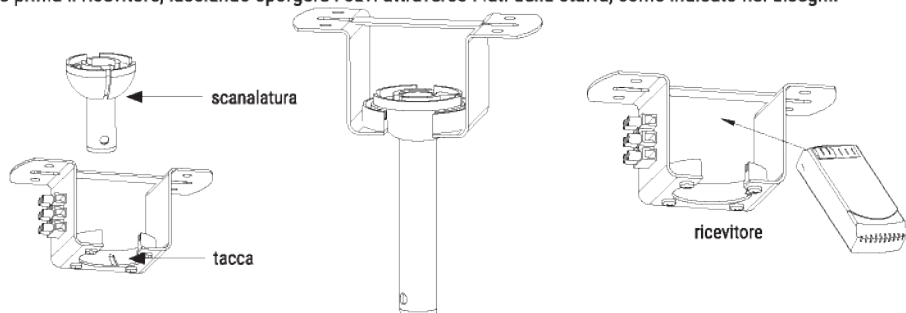

1. Appendere l'alloggiamento del motore sulla staffa di montaggio. Ruotare la ventola in modo che la tacca sulla sfera si innesti nella sporgenza nella staffa di montaggio.
2. Posizionare il ricevitore del telecomando nello slot sulla staffa di montaggio, come mostrato in figura.

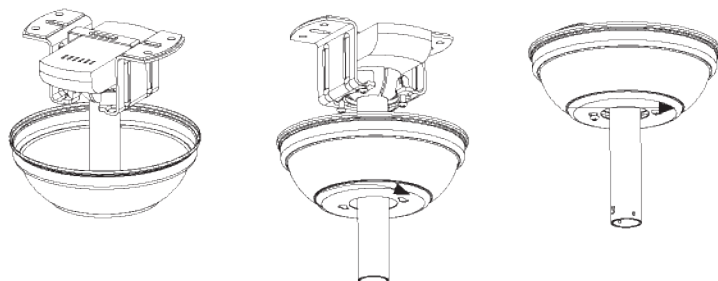

3. Montare due viti nella posizione a metà sui fori opposti fino a quando ci sono circa 5 mm tra la testa della vite e il bordo della piastra di montaggio. Non dimenticare di posizionare le rondelle tra la testa della vite e la staffa di montaggio.

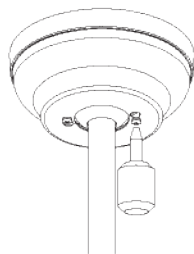

4. Una volta che l'installazione elettrica è stata verificata e completata, spingere la "rosone" (rivestimento del soffitto) verso l'alto fino a quando il supporto da soffitto e tutti i cavi di collegamento sono coperti. Abbinare le viti allineando i fori nella "rosone del soffitto" (rivestimento del soffitto) con i fori laterali nella staffa.
5. In questo momento puoi anche spingere il tettuccio del motore verso il basso fino a quando non si innesta con il corpo del motore.

Installazione della lama

Montare le lame sul loro supporto metallico utilizzando le viti e le rondelle fornite.

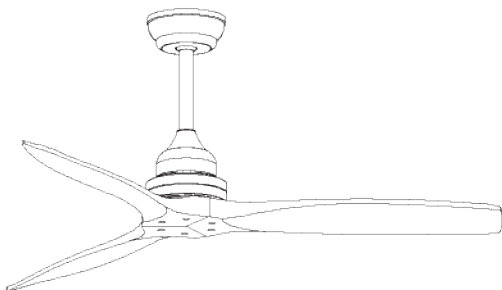
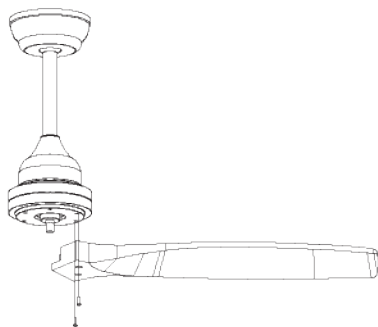

Allineare i fori nel portalama con i fori nella lama e nel corpo del motore e avvitarli in posizione, ma non serrare le viti finché non sono tutte inserite e avvitate.

Consiglio: Per risparmiare tempo, è possibile posizionare le rondelle su ciascuna vite prima di installare le lame.

Controlla l'installazione

- Controllare il corretto funzionamento del ventilatore da soffitto, verificando che non si osservino strani movimenti o disallineamenti in qualsiasi parte del ventilatore.
- Nel caso in cui sia visibile qualche tipo di ronzio / vibrazione, è possibile procedere alla regolazione delle lame con il kit di tiro.
- Questo kit ha pesi autoadesivi e clip a "U".
- Spegni il ventilatore a soffitto.
- È possibile posizionare la clip al centro di qualsiasi lama e verificare se la vibrazione diminuisce.
- Accendi il ventilatore e controlla. Se non si vede alcun cambiamento, spegnere la ventola e aggiungere un'altra clip su una lama diversa o utilizzare i pesi adesivi.

TELECOMANDO

La tecnologia di trasmissione wireless digitale RF consente la modalità di controllo uno a uno (una manopola è solo per una ventola). Ciò fornisce un tasso di codice corrispondente inferiore a 1 su un milione. (Se il trasmettitore o il ricevitore è danneggiato, devono essere inviati alla fabbrica per la riparazione.)

Puoi usare il ricevitore da qualsiasi parte della casa. Grazie alla funzione di memoria del telecomando, il controller può salvare lo stato (luce e indirizzo) ma se si verifica un'interruzione di corrente, la ventola ritorna allo stato iniziale.

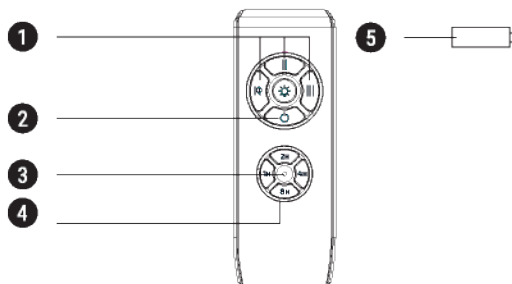

1. Controllo della velocità
2. Pulsante di spegnimento
3. Indicatore di alimentazione
4. timer
5. Batteria del telecomando

Avvertimento

1. Utilizzare questo prodotto con la tensione corretta. Una tensione troppo bassa comporta un'operazione non riuscita.
3. Rimuovere le batterie dal telecomando se non lo si utilizza per un lungo periodo.
nota: Per motivi di sicurezza e per garantire prestazioni ottimali, collegare correttamente il filo di terra.
5. Quando si installa la ventola, assicurarsi che non vi sia pressione sull'antenna del ricevitore o su altri cavi per evitare cortocircuiti.

TROUBLE

1. Quando il telecomando non funziona, controlla se:

- Il ventilatore ha il potere.
- La ventola è collegata correttamente.
- La batteria del telecomando è carica.
- Ci sono altri prodotti controllati dal telecomando nelle vicinanze e in funzione. I prodotti del telecomando con la stessa frequenza che funzionano in prossimità interferiranno l'uno con l'altro.

SPECIFICHE TECNICHE

IT	lineamenti
Potenza	75 W
Tensione	220V
Motore	CA 100% rame 153 * 18 mm
Velocità	3
RPM	100/150/190
Flusso d'aria	100/175/220
dimensioni	D = 1320mm
certificati	Ce, RoHS, CB



Secondo le direttive europee 2002/95/CE, 2002/96/CE e 2003/108/CE sulla riduzione dell'uso di sostanze pericolose nelle apparecchiature elettriche e sullo smaltimento dei rifiuti. Il simbolo barrato sul contenitore sulla confezione indica l'obbligo che il prodotto, al termine della sua vita utile, deve essere smaltito separatamente dagli altri rifiuti. L'utente deve quindi restituire il dispositivo, quando non è più in uso, all'apposito centro di raccolta differenziata per i rifiuti elettronici ed elettrotecnici, oppure restituirlo al venditore al momento dell'acquisto di un nuovo dispositivo di tipo equivalente, uno o sostituzione dell'altro. Un'adeguata raccolta differenziata del dispositivo non utilizzato per i successivi processi di riciclaggio, trattamento e smaltimento compatibili con l'ambiente contribuisce ad evitare possibili effetti negativi sull'ambiente e sulla salute e favorisce il riciclaggio dei materiali di cui il dispositivo è composto. Lo smaltimento abusivo del prodotto da parte dell'utente implica l'applicazione delle sanzioni previste dal codice penale.

WILLKOMMEN

Vielen Dank, dass Sie sich für unseren Deckenventilator entschieden haben. Bevor Sie dieses Haushaltsgerät verwenden und um die optimale Bedienung sicherzustellen, lesen Sie bitte diese Anleitung aufmerksam durch.

Die hier angegebenen Sicherheitsvorkehrungen verringern bei ordnungsgemäßer Einhaltung das Brandrisiko, das Risiko von elektrischen Entladungen und von Verletzungen. Bewahren Sie die Anleitung zur späteren Einsichtnahme wie auch die Garantie, den Einkaufsbeleg und die Verpackung an einem sicheren Ort auf. Händigen Sie gegebenenfalls die Anleitung an den nächsten Besitzer des Haushaltsgeräts aus. Befolgen Sie stets die Sicherheitsanweisungen sowie die Vorkehrungen zur Risikoprävention, wenn Sie ein elektrisches Haushaltsgerät verwenden. Der Hersteller übernimmt keine Verantwortung für Schäden infolge Nichtbefolgung dieser Anweisungen durch den Benutzer.

SICHERHEITSANWEISUNGEN

Bei der Verwendung von Elektrogeräten sind stets die folgenden grundlegenden Sicherheitsvorkehrungen zu befolgen.

- Der Ventilator ist nicht für den Gebrauch durch Personen mit eingeschränkten körperlichen, sensorischen oder geistigen Fähigkeiten, mangelnder Erfahrung und mangelndem Wissen vorgesehen, es sei denn, sie stehen unter Aufsicht oder wurden von der für ihre Sicherheit verantwortlichen Person in den Gebrauch des Geräts unterwiesen.
- Kinder verstehen die Gefahren von Deckenventilatoren nicht. Halten Sie Kinder deshalb vom Ventilator fern.
- Installieren Sie ihn nicht im Freien. Es ist gefährlich, ihn Wasser oder Feuchtigkeit auszusetzen. Nicht mit nassen Händen bedienen.

AUSWAHL DES MONTAGEORTES

Mechanische Anforderungen

- Die Ventilatorflügel müssen sich auf einer Höhe von mindestens 2,3 m befinden.
- Achten Sie darauf, dass die Ventilatorflügel im eingebauten Zustand zu keiner Zeit einen Gegenstand berühren.
- Die Baustruktur, die den Ventilator trägt, muss mindestens dem Gewicht des Ventilators standhalten können.
- Achten Sie darauf, dass die Halterung direkt an der Gebäudestruktur angebracht ist, um die Gefahr von Bränden, Stromschlägen oder Verletzungen zu verringern. Montieren Sie ihn nicht an einem Ausgangskasten.
- Die Halterung muss fest mit einer tragenden Struktur (z. B. einer Betondecke, einer Stahlverstärkung oder einer Holzstruktur) verschraubt werden. Wenn ein Holzrahmen hinzugefügt wird, muss er ordnungsgemäß zwischen zwei Balken genagelt oder geschraubt werden.
- Biegen oder beschädigen Sie die Aufhängungsstange oder die Flügel während der Installation nicht, um das Risiko von Verletzungen und Materialschäden zu verringern. Sollten Sie Mängel feststellen, wenden Sie sich an den Kundendienst, bevor Sie mit der Installation fortfahren.
- Stellen Sie sicher, dass der Ventilator ordnungsgemäß und sicher an der Decke befestigt ist. Überprüfen Sie alle Feststellschrauben und ziehen Sie sie gegebenenfalls an, bevor Sie den Ventilator in Betrieb nehmen.

Elektrische Anforderungen

- Schalten Sie immer das Licht aus, bevor Sie den Ventilator reparieren. Schalten Sie den Schutzschalter aus, der die Leuchte mit Strom versorgt. Um einen möglichen Stromschlag zu vermeiden, stellen Sie sicher, dass der Strom vom Sicherungskasten oder vom Schutzschalterkasten getrennt ist, bevor Sie die Verkabelung berühren.
- Der Ventilator, die Halterung und die Beleuchtung müssen mit der Erde verbunden sein. Achten Sie darauf, dass alle Verbindungen ordnungsgemäß isoliert sind.
- Überprüfen und bestätigen Sie, dass alle Verbindungen korrekt und sicher sind. Wenn Sie alle elektrischen Anschlüsse vorgenommen haben, verwahren Sie die Kabel ordentlich.
- Versuchen Sie nicht, den Ventilatorbetrieb über eine Wandsteuerung oder Fernbedienung zu steuern, die nicht ausdrücklich vom Hersteller für diesen Ventilator zugelassen ist. Verwenden Sie keinen elektronischen Halbleiterschalter. Die Verwendung einer nicht zugelassenen Steuerung oder Fernbedienung führt zum Erlöschen der Garantie.
- Schließen Sie den Deckenventilator nicht an einen Regler an.

TEILELISTE

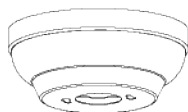

Rosette

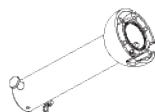

Aufhängungsstange & Kugel



Aufhängungsstange

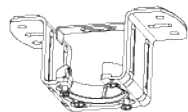

Montagehalterung



Motorrosette

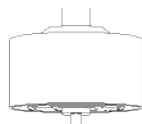

Motorgehäuse



Flügel

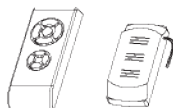

Fernbedienung



Spreizschrauben

INSTALLATIONSANLEITUNG

- Markieren Sie die richtige Position der Löcher und befestigen Sie die Deckenhalterung mit den Schrauben mit Metallanker oder Schrauben und Unterlegscheiben, die für den gewählten Deckentyp geeignet sind.
- Überprüfen Sie die korrekte Installation der Halterung, bevor Sie den Lüfter aufhängen. Diese Platte muss das volle Gewicht des Lüfters tragen.

Anbringen der Montagehalterung

Der Ausgangskasten und der Balken müssen sicher installiert sein und mindestens das Gewicht des Ventilators zuverlässig tragen können.

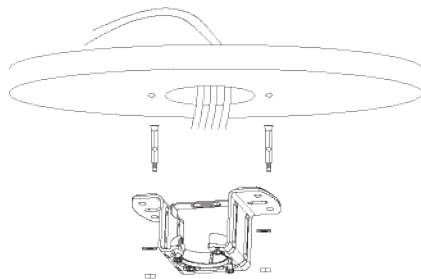
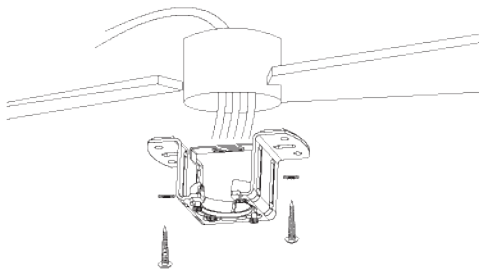
**Holzdecken**

Befestigen Sie die Montagehalterung sicher mit Holzschrauben und Unterlegscheiben an die Balken.

Montagehalterung mit den Spreizschrauben.

Installieren Sie die Montagehalterung nicht direkt an Decken, die dünner als 10 mm sind, um das Risiko zu vermeiden, dass sich die Schraube löst.

Beton-/Gipsdecken

Bohren Sie Löcher mit einem 8-mm-Bohrer entsprechend der Länge der Spreizschrauben. Befestigen Sie dann die

Aufhängungsstange einbauen

Wählen Sie die Aufhängungsstange, die am besten zu Ihrer Situation passt: Sie hat eine Aufhängungsstange von 15 cm und 25 cm.

Entfernen Sie die Schraube von der Stange, entfernen Sie den Stift und führen Sie das Verdeck (Dachverkleidung) und das Motorverdeck durch die Aufhängungsstange. Führen Sie anschließend die Kabel des Lüftermotors durch die Innenseite der Aufhängungsstange. Ziehen Sie die Aufhängungsstange am Motor fest und setzen Sie die Schraube und den Stift ein.

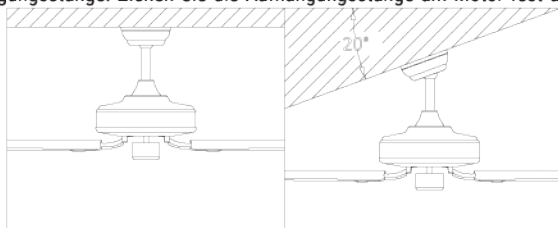

Dieser Lüfter kann sowohl an einer normalen als auch an einer Gewölbedecke installiert werden und kann die Länge der Aufhängung mit der längsten Aufhängungsstange (mitgeliefert) verlängern. Für die Installation der Aufhängungsstange benötigen Sie die folgenden Werkzeuge: einen Schraubendreher, einen Flachkopfschraubendreher, eine verstellbare Zange oder einen Schraubenschlüssel, eine Trittleiter, einen Kabelschneider und ein Isolierband.

Führen Sie die Lüfterkabel vom Motor durch die Aufhängungsstange, die Akzentabdeckung und den Baldachin zur Decke.

Beratung:: Das Anbringen eines kleinen Stücks Klebeband an den Enden der Kabel hilft, sie zusammenzuhalten, wenn sie durch die Aufhängungsstange geführt werden.

Anschließen der Aufhängungsstange an das Motorgehäuse

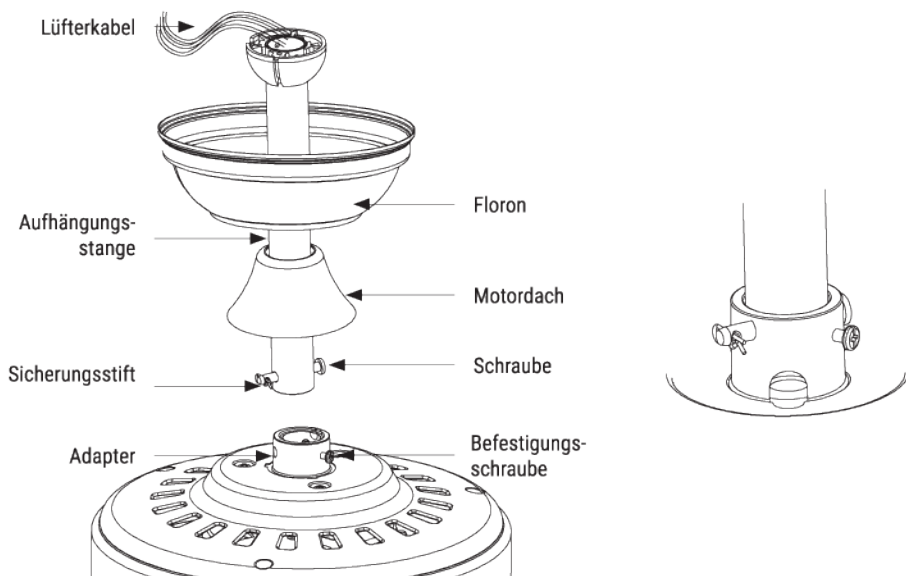

1. Entfernen Sie den Bolzenverriegelungsstift und entfernen Sie den Bolzen.
2. Lösen Sie die Befestigungsschrauben.
3. Setzen Sie die Aufhängungsstange oben in das Motorgehäuse ein und richten Sie die Löcher in der Stange aus.
4. Setzen Sie den Bolzen wieder ein und verriegeln Sie ihn mit dem Sicherungsstift.
5. Ziehen Sie die Befestigungsschrauben an.
6. Decken Sie es mit dem Motorverdeck ab.

Fernbedienungsverbindung

- Stellen Sie die Verbindung zwischen den Empfängerkabeln und den Lüftermotorkabeln gemäß den Farbangaben her. Stellen Sie sicher, dass die Verbindung fest ist.

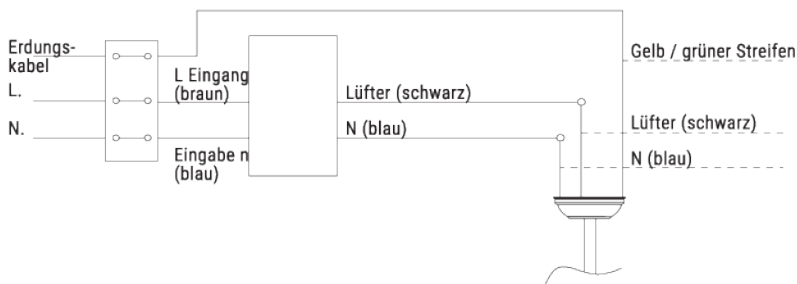

Lüfteraufhängung

- Hängen Sie den Lüfter an die Deckenhalterung. Bringen Sie die Aufhängungsachse näher an die Halterung und lassen Sie die Motorbaugruppe auf der Dachhalterung ruhen. Setzen Sie den Fernbedienungsempfänger bei der Installation der Deckenhalterung zwischen Decke und Aufhängungsstange in den linken Bereich ein. Damit befinden sich die Verbindungskabel außerhalb der Metallplatte, um die Kabel anzuschließen.
- Führen Sie zuerst den Empfänger durch und lassen Sie die Kabel wie in den Zeichnungen angegeben durch die Seiten der Halterung ragen.

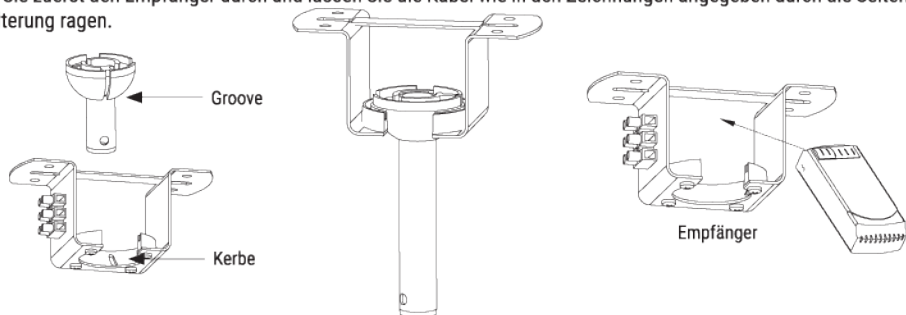

1. Hängen Sie das Motorgehäuse an die Montagehalterung. Drehen Sie den Lüfter so, dass die Kerbe an der Kugel in den First in der Halterung eingreift.
2. Setzen Sie den Fernbedienungsempfänger wie in der Abbildung gezeigt in den Steckplatz an der Halterung ein.

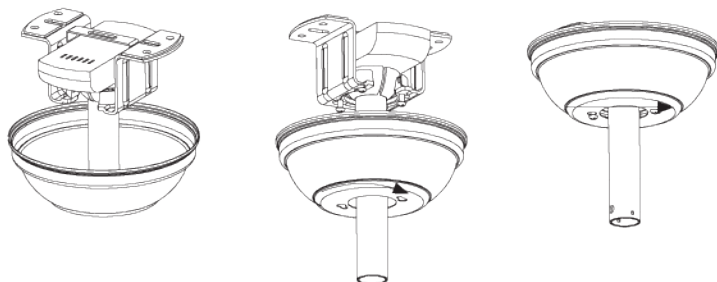

3. Bringen Sie zwei Schrauben in halber Position an den gegenüberliegenden Löchern an, bis zwischen dem Schraubenkopf und dem Rand der Montageplatte ungefähr 5 mm liegen. Vergessen Sie nicht, Unterlegscheiben zwischen dem Schraubenkopf und der Montagehalterung anzubringen.



4. Drücken Sie nach Überprüfung und Fertigstellung der elektrischen Installation die „Deckenrose“ (Deckenverkleidung) nach oben, bis die Deckenhalterung und alle Verbindungskabel abgedeckt sind. Passen Sie die Schrauben an, indem Sie die Löcher in der „Deckenrose“ (Deckenverkleidung) an den seitlichen Löchern in der Halterung ausrichten.
5. Zu diesem Zeitpunkt können Sie auch das Motordach nach unten drücken, bis es mit dem Motorkörper in Eingriff steht.

Klingeninstallation

Befestigen Sie die Klingen mit den mitgelieferten Schrauben und Unterlegscheiben an ihrer Metallstütze.

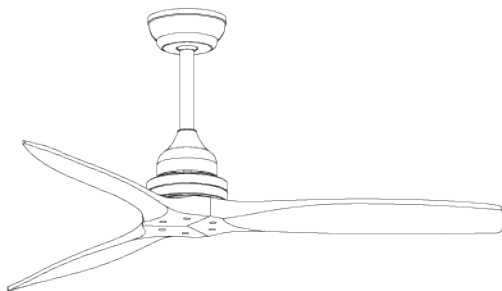
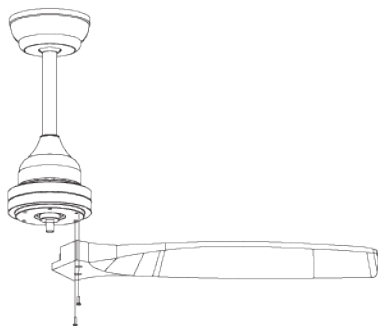

Richten Sie die Löcher im Klingenhalter an den Löchern in den Klingen und am Motorkörper aus und schrauben Sie sie fest. Ziehen Sie die Schrauben jedoch erst an, wenn sie alle eingesetzt und eingeschraubt sind.

Beratung: Um Zeit zu sparen, können Sie die Unterlegscheiben an jeder Schraube anbringen, bevor Sie die Klingen installieren.

Überprüfen Sie die Installation

- Überprüfen Sie den korrekten Betrieb des Deckenventilators und stellen Sie sicher, dass in keinem Teil des Ventilators merkwürdige Bewegungen oder Fehlausrichtungen zu beobachten sind.
- Für den Fall, dass eine Art Brummen / Vibration zu sehen ist, können Sie die Klingen mit dem Schießkit einstellen.
- Dieses Kit hat selbstklebende Gewichte und "u"-förmige Clips.
- Schalten Sie den Deckenventilator aus.
- Sie können den Clip in die Mitte einer Klinge legen und prüfen, ob die Vibration abnimmt.
- Schalten Sie den Lüfter ein und überprüfen Sie. Wenn keine Änderung erkennbar ist, schalten Sie den Lüfter aus und fügen Sie einen weiteren Clip an einer anderen Klinge hinzu oder verwenden Sie die Klebebewichte.

FERNBEDIENUNG

Die digitale drahtlose HF-Übertragungstechnologie ermöglicht einen Einzelsteuermodus (ein Knopf ist nur für einen Lüfter). Dies ergibt eine übereinstimmende Coderate von weniger als 1 zu 1 Million. (Wenn der Sender oder Empfänger beschädigt ist, sollten sie zur Reparatur an das Werk geschickt werden.)

Sie können den Empfänger von überall im Haus aus verwenden. Dank der Speicherfunktion der Fernbedienung kann die Steuerung den Status (Licht und Adresse) speichern. Bei einem Stromausfall kehrt der Lüfter jedoch in den Ausgangszustand zurück.

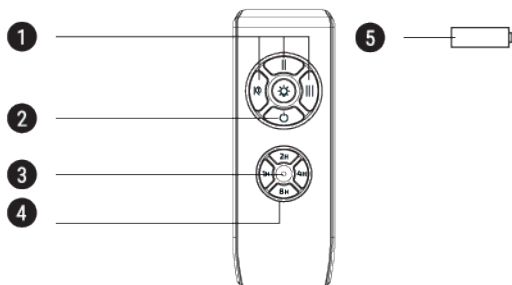

Warnung

1. Verwenden Sie dieses Produkt unter der richtigen Spannung. Eine zu niedrige Spannung führt zu einem fehlgeschlagenen Betrieb.
3. Entfernen Sie die Batterien aus der Fernbedienung, wenn Sie sie längere Zeit nicht verwenden.
Hinweis: Schließen Sie aus Sicherheitsgründen und um eine optimale Leistung zu gewährleisten, das Erdungskabel richtig an.
5. Stellen Sie bei der Installation des Lüfters sicher, dass nichts auf die Empfängerantenne oder andere Kabel drückt, um einen Kurzschluss zu vermeiden.

FEHLERSUCHE

1. Wenn die Fernbedienung nicht funktioniert, prüfen Sie, ob:
 - Der Lüfter hat Strom.
 - Der Lüfter ist richtig angeschlossen.
 - Der Akku in der Fernbedienung ist aufgeladen.
 - Es gibt andere Produkte, die per Fernbedienung in der Nähe und in Betrieb sind. Fernsteuerungsprodukte mit derselben Frequenz, die in der Nähe arbeiten, stören sich gegenseitig.

TECHNISCHE SPEZIFIKATIONEN

DE	Eigenschaften
Macht	75 W
Spannung	220V
Motor	AC 100% Kupfer 153 * 18 mm
Geschwindigkeiten	3
U / min	100/150/190
Luftstrom	100/175/220
Abmessungen	D = 1320 mm
Zertifikate	Ce, RoHS, CB



Gemäß den Europäischen Verordnungen 2002/95/EG, 2002/96/EG und 2003/108/EG hinsichtlich der Vermeidung von Gefahrenstoffen in elektrischen Geräten sowie der Entsorgung von Abfällen. Das durchgestrichene Containersymbol auf der Verpackung gibt an, dass das Produkt am Ende seiner Nutzungsdauer vom Hausmüll getrennt zu entsorgen ist. Daher muss der Benutzer das Gerät nach Beendigung der Benutzung an einer geeigneten Sammelstelle für elektrische und elektronische Abfälle abgeben oder es an den Hersteller, bei dem es erworben wurde, bei einem Kauf eines neuen, ähnlichen Geräts oder bei einem Tausch zurückgeben. Die sachgemäße differenzierte Entsorgung des aus dem Verkehr gezogenen Geräts für die nachfolgenden umweltgerechten Prozesse zum Recycling, zur Verarbeitung und Entsorgung trägt dazu bei, mögliche negative Folgen für die Umwelt und die Gesundheit zu vermeiden und fördert das Recycling der Materialien, aus denen das Gerät besteht. Die unsachgemäße Entsorgung des Produkts durch den Benutzer kann die Anwendung der gesetzlich vorgeschriebenen Strafen nach sich ziehen.

WELKOM

Bedankt voor het kiezen van onze plafondventilator. Lees de instructies aandachtig door voordat u dit apparaat gebruikt en om er zeker van te zijn dat u het optimaal gebruikt.

De hier vermelde veiligheidsmaatregelen verminderen het risico op brand, elektrische schokken en letsel als ze correct worden opgevolgd. Bewaar de handleiding op een veilige plaats voor toekomstig gebruik, evenals de garantie, aankoopbon en doos. Geef deze handleiding eventueel door aan de toekomstige eigenaar van het apparaat. Volg altijd de basisveiligheidsinstructies en risicopreventiemaatregelen bij het gebruik van een elektrisch apparaat. De fabrikant is niet aansprakelijk voor enige schade die het gevolg is van het niet naleven van deze instructies door de gebruiker.

VEILIGHEIDSINSTRUCTIES

Bij het gebruik van een elektrisch apparaat moeten de volgende fundamentele veiligheidsmaatregelen altijd in acht worden genomen.

- Het beademingsapparaat is niet bedoeld voor gebruik door mensen met een verminderd lichamelijk, zintuiglijk of geestelijk vermogen, gebrek aan ervaring en kennis, tenzij ze onder toezicht staan of onder toezicht staan van instructies hebben gekregen over het gebruik van het apparaat door de persoon die verantwoordelijk is voor uw veiligheid.
- Kinderen begrijpen de gevaren van plafondventilatoren niet. Houd kinderen uit de buurt van de ventilator.
- Installeer het niet buitenshuis. Blootstelling aan water of vocht is gevaarlijk. Niet met natte handen vastpakken.

DE LOCATIE SELECTEREN

Mechanische vereisten

- De ventilatorbladen moeten op een minimale hoogte van 2,3 meter staan.
- Zorg ervoor dat, waar u het installeert, de ventilatorbladen nooit in contact komen met enig object.
- De constructie die de ventilator ondersteunt, moet in staat zijn om minimaal het gewicht van de ventilator te dragen.
- Om het risico op brand, elektrische schokken of persoonlijk letsel te verminderen, moet u ervoor zorgen dat de beugel rechtstreeks op de constructie van het gebouw wordt geïnstalleerd. Monteer het niet op een stopcontactdoos.
- De beugel moet stevig worden vastgeschroefd aan een dragende constructie (bijv. Een betonnen plafond, een stalen frame of een houten constructie). Als er een houten frame wordt toegevoegd, moet deze op de juiste manier tussen twee balken worden genageld of geschroefd.
- Om het risico van letsel en materiële schade te verminderen, mag u de ophangbeugel of bladen niet buigen of beschadigen tijdens de installatie. Neem bij onvolkomenheden contact op met de klantenservice voordat u met de installatie begint.
- Zorg ervoor dat de ventilator stevig en stevig aan het plafond is bevestigd. Controleer alle tapbouten en draai ze waar nodig vast voordat u de ventilator start.

Elektrische vereisten

- Schakel altijd het licht uit voordat u onderhoud aan de ventilator uitvoert. Schakel de stroomonderbreker uit die het licht van stroom voorziet. Om mogelijke elektrische schokken te voorkomen, moet u ervoor zorgen dat de elektriciteit is losgekoppeld van de zekeringkast of het stroomonderbrekerpaneel voordat u de bedrading aanraakt.
- De ventilator, beugel en lampen moeten worden geaard. Zorg ervoor dat alle verbindingen goed geïsoleerd zijn.
- Controleer en bevestig dat alle aansluitingen correct en veilig zijn. Berg de kabels netjes op als je alle elektrische aansluitingen hebt gemaakt.
- Probeer de werking van de ventilator niet te regelen met een wandcontroller of afstandsbediening die niet uitdrukkelijk door de fabrikant is goedgekeurd voor deze ventilator. Gebruik geen halfgeleider elektronische schakelaar. Bij gebruik van een niet-goedgekeurde controller of controller vervalt de garantie.
- Sluit de plafondventilator niet aan op een dimmer.

LIJST MET ONDERDELEN



Floron

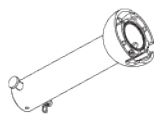

Ophangstang & bal



Hanger bar

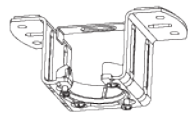

Montagebeugel



Motor rozet



Motorhuis



Bladen

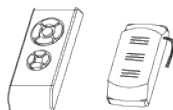

Afstandsbediening



Expansiebouten

INSTALLATIE INSTRUCTIES

- Markeer de juiste positie van de gaten en bevestig de plafondbeugel met behulp van de metalen ankerbouten of schroeven en ringen die geschikt zijn voor het gekozen type plafond.
- Controleer de correcte montage van de beugel voordat u de ventilator ophangt. Deze plaat moet het volledige gewicht van de ventilator dragen.

Montagebeugel installatie

De afvoerkast en -balk moeten stevig zijn geïnstalleerd en in staat zijn om ten minste het gewicht van de ventilator betrouwbaar te dragen.

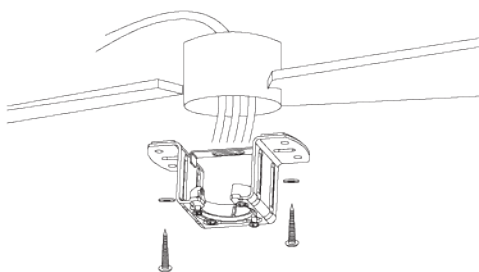

Houten daken

Bevestig de montagebeugel stevig met houtschroeven en ringen aan de draagbalken.

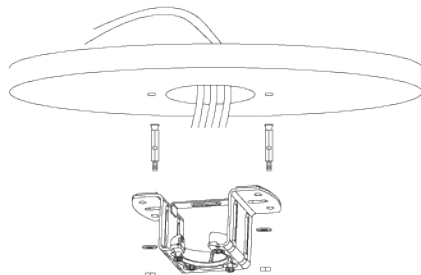

Betonnen / gipsplafonds

Boor gaten met een 8 mm boor, afhankelijk van de lengte van de spreidschroeven. Bevestig vervolgens de montagebeugel met de expansieschroeven.

Installeer de montagebeugel niet rechtstreeks op plafonds die dunner zijn dan 10 mm om het risico van losraken van de schroeven te voorkomen.

Hanger bar installatie

Kies de ophangstang die het beste bij uw situatie past: deze heeft een ophangstang van 15 cm en een ophangstang van 25 cm. Verwijder de bout van de stang door de pen te verwijderen en steek de vin (dakrand) en motorroos door de draagstang. Leid vervolgens de draden van de ventilatormotor in de ophangbeugel. Monteer de ophangstang op de motor en steek de bout en pen erin.

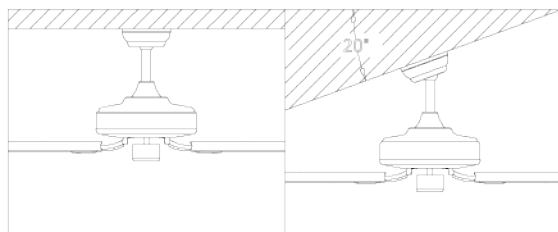

Deze ventilator kan zowel aan een regulier plafond als aan een gewelfd plafond worden gemonteerd en je kunt de ophanglengte verlengen met de langere ophangstang (meegeleverd). Om de ophangbeugel te installeren heeft u het volgende gereedschap nodig: een schroevendraaier, een platte schroevendraaier, een verstelbare tang of een moersleutel, een trapladder, een kabelsnijder en isolatietape.

Leid de ventilatorkabels van de motor door de ophangstang, de decoratieve afdekking en de kruisbloem naar het plafond. **advies:** Als u een klein stukje elektrische tape op de uiteinden van de draden aanbrengt, kunt u ze bij elkaar houden terwijl u ze door de ophangbeugel haalt.

De ophangstang met het motorhuis verbinden

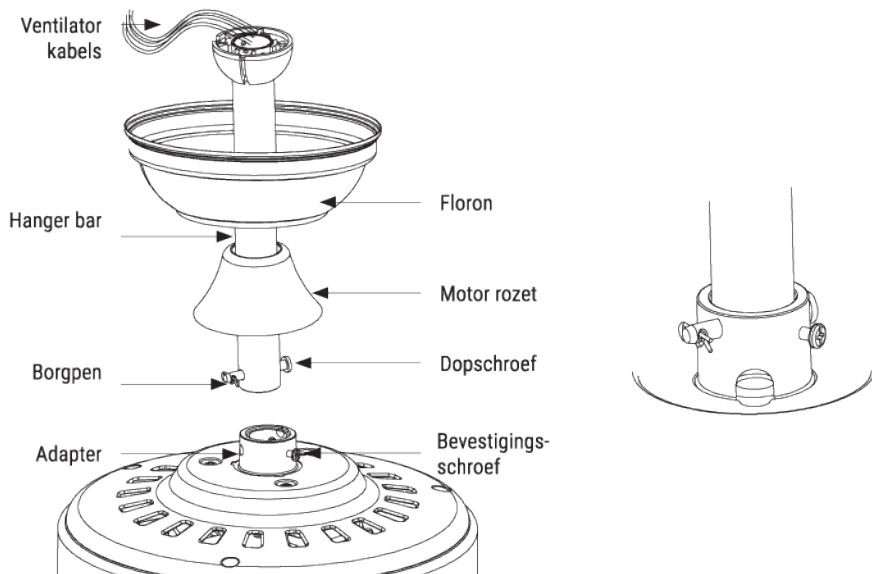

1. Verwijder de borgpen van de bout en verwijder de bout.
2. Draai de bevestigingsschroeven los.
3. Steek de ophangstang in de bovenkant van de motorbehuizing en lijn de gaten in de staaf uit.
4. Plaats de bout terug en vergrendel deze met de borgpen.
5. Draai de stelschroeven vast.
6. Bedek het met de motorrozet.

Afstandsbediening verbinding

- Maak de verbinding tussen de ontvangerdraden en de ventilatormotordraden volgens de kleuraanduidingen. Zorg ervoor dat de verbinding stevig is.

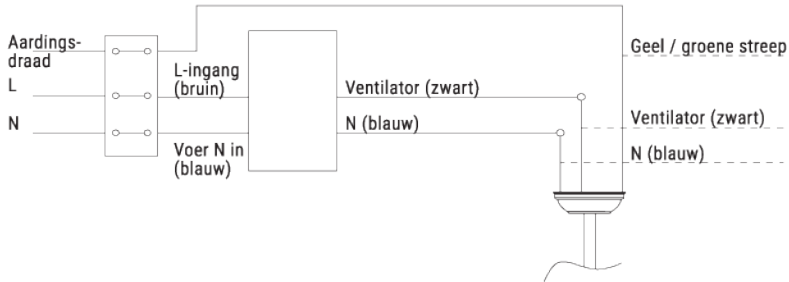

Ventilatorophanging

- Hang de ventilator aan de plafondbeugel. Breng de ophanggas dicht bij de beugel en laat de motor op de plafondbeugel rusten. Plaats de ontvanger van de afstandsbediening in de linker ruimte bij het installeren van de plafondbeugel, tussen het plafond en de ophangstang. Zodat de aansluitkabels zich buiten de metalen plaat bevinden om de kabels te kunnen aansluiten.
- Passeer eerst de ontvanger en laat de kabels door de zijkanten van de beugel steken, zoals aangegeven in de tekeningen.

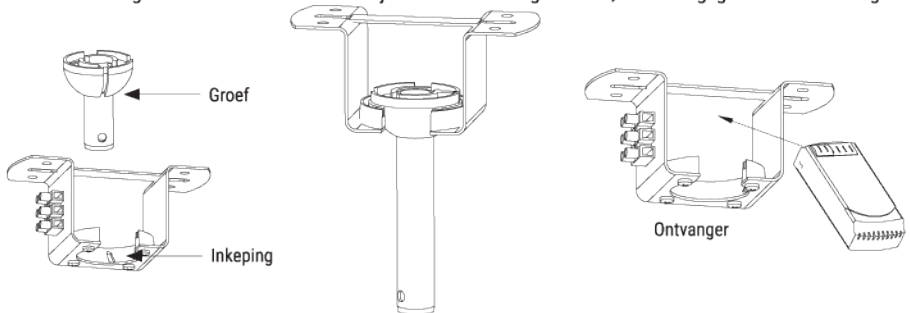

1. Hang het motorhuis aan de montagebeugel. Draai de ventilator zodat de inkeping in de kogel in de nok van de montagebeugel valt.
2. Plaats de ontvanger van de afstandsbediening in de sleuf van de montagebeugel zoals weergegeven in de afbeelding.

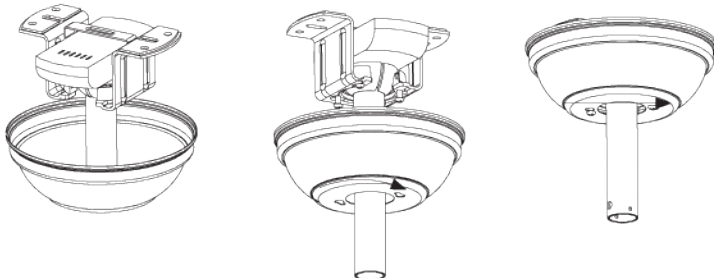

3. Plaats twee schroeven in de middelste positie in tegenoverliggende gaten tot er ongeveer 5 mm zit tussen de schroefkop en de rand van de montageplaat. Zorg ervoor dat u ringen tussen de schroefkop en de montagebeugel plaatst.



4. Als de elektrische installatie is gecontroleerd en voltooid, schuift u de "rozet" (plafondlijst) omhoog totdat de plafondbeugel en alle aansluitkabels bedekt zijn. Pas de schroeven aan door de gaten in de "rozet" (plafondlijst) uit te lijnen met de zijgaten in de beugel.
5. Op dit moment kunt u ook de motorrozet naar beneden duwen totdat deze de motorbehuizing raakt.

Blade Installatie

Monteer de bladen op hun metalen beugel met behulp van de meegeleverde schroeven en ringen.

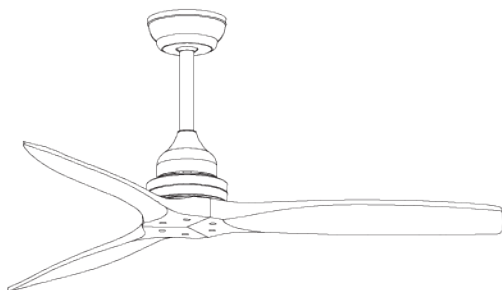
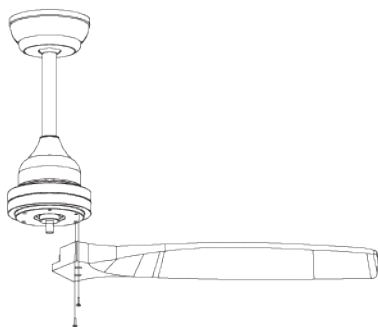

Lijn de gaten in de meshouder uit met de gaten in de messen en het motorhuis en schroef ze op hun plaats, maar draai de schroeven pas vast als ze allemaal op hun plaats zitten en vastgeschroefd zijn.

advies: Om tijd te besparen, kunt u de ringen op elke bout plaatsen voordat u de messen installeert.

Controleer de installatie

- Controleer de juiste werking van de plafondventilator en controleer of er geen vreemde beweging of verkeerde uitlijning wordt waargenomen in enig deel van de ventilator.
- In het geval dat enige vorm van brom / trilling te zien is, kunt u doorgaan met het afstellen van de messen met de balansset.
- Deze kit bevat zelfklevende gewichten en U-vormige clips.
- Zet de plafondventilator uit.
- Je kunt de clip in het midden van elk mes plaatsen en controleren of de trilling afneemt.
- Zet de ventilator aan en controleer. Als er geen verandering is, zet dan de ventilator uit en voeg een andere clip toe aan een ander mes of gebruik de zelfklevende gewichten.

AFSTANDBEDIENING

RF draadloze digitale transmissietechnologie maakt één-voor-één bedieningsmodus mogelijk (één knop werkt alleen voor één ventilator). Dit levert een code-matching-snelheid op van minder dan 1 op een miljoen. (Als de zender of ontvanger beschadigd is, moet deze voor reparatie naar de fabriek worden geretourneerd.)

U kunt de ontvanger overal in huis gebruiken. Dankzij de geheugenfunctie die de afstandsbediening heeft, kan de controller de toestand (licht en richting) opslaan, maar als er een stroomstoring is, keert de ventilator terug naar zijn oorspronkelijke staat.

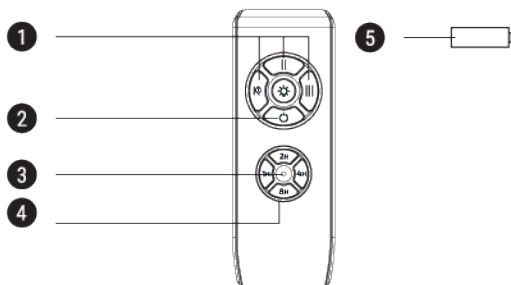

1. Snelheidsregeling
2. Schakel Botton uit
3. Stroomindicator
4. Timer
5. Batterij voor commando

Waarschuwingen

1. Gebruik dit product met het juiste voltage. Een te lage spanning leidt tot een mislukte werking.
2. Haal de batterijen uit de afstandsbediening als u deze voor langere tijd niet gaat gebruiken.
Notitie: Sluit om veiligheidsredenen en om optimale prestaties te garanderen de aarddraad correct aan.
3. Zorg er bij het installeren van de ventilator voor dat er niets op de ontvangerantenne of andere kabels drukt om kortsluiting te voorkomen.

PROBLEEM OPLOSSING

1. Als de afstandsbediening niet werkt, controleer dan of:

- De ventilator heeft stroom.
- De ventilator is correct aangesloten.
- De batterij in de afstandsbediening is opgeladen.
- Er zijn andere producten die met de afstandsbediening worden bediend en in gebruik zijn. Afstandsbedieningen met dezelfde frequentie die in de buurt werken, zullen elkaar storen.

TECHNISCHE SPECIFICATIES

NL	Kenmerken
Kracht	75 W
Spanning	220V
Motor	AC 100% koper 153 * 18 mm
Snelheden	3
RPM	100/150/190
Luchtstroom	100/175/220
Dimensies	D = 1320 mm
Certificaten	Ce, RoHS, CB



Volgens de Europese richtlijnen 2002 / 95CE, 2002/96 / CE en 2003/108 / CE, met betrekking tot de vermindering van het gebruik van gevaarlijke stoffen in elektrische apparatuur, naast de verwijdering van afval. Het doorgekruiste symbool op de container op de verpakking geeft de verplichting aan dat het product aan het einde van zijn nuttige levensduur op een aparte plaats van ander afval moet worden afgevoerd. Daarom moet de gebruiker het apparaat, wanneer het niet langer in gebruik is, afleveren bij het juiste centrum voor gescheiden inzameling van elektronisch en elektrotechnisch afval, of het terugbrengen naar de verkoper op het moment van aankoop van een nieuw apparaat van een gelijkwaardig type, een apparaat of een wijziging. van andere. De gepaste gedifferentieerde inzameling van het ongebruikte apparaat voor de opeenvolgende milieuvriendelijke recycling-, verwerkings- en verwijderingsprocessen helpt mogelijke negatieve effecten op het milieu en de gezondheid te vermijden en bevordert de recycling van de materialen waaruit het apparaat bestaat. De onrechtmatige verwijdering van het product door de gebruiker impliceert de toepassing van de wettelijke sancties.

WITAMY

Dziękujemy za wybranie naszego wentylatora sufitowego. Przed użyciem tego urządzenia i aby zapewnić jego najlepsze wykorzystanie, należy uważnie przeczytać instrukcję.

Wymienione tutaj środki bezpieczeństwa zmniejszają ryzyko pożaru, porażenia prądem elektrycznym i obrażeń, jeśli są właściwie przestrzegane. Instrukcję należy przechowywać w bezpiecznym miejscu do wykorzystania w przyszłości, jak również gwarancję, dowód zakupu i opakowanie. Jeśli ma to zastosowanie, należy przekazać tę instrukcję przyszłemu właścicielowi urządzenia. Zawsze przestrzegaj podstawowych instrukcji bezpieczeństwa i środków zapobiegania ryzyku podczas korzystania z urządzenia elektrycznego. Producent nie ponosi odpowiedzialności za szkody wynikające z nieprzestrzegania niniejszej instrukcji przez użytkownika.

INSTRUKCJE BEZPIECZEŃSTWA

Podczas korzystania z dowolnego urządzenia elektrycznego należy zawsze przestrzegać następujących podstawowych środków ostrożności.

- Respirator nie jest przeznaczony do użytku przez osoby o ograniczonej sprawności fizycznej, sensorycznej lub umysłowej, bez doświadczenia i wiedzy, chyba że są one pod nadzorem lub otrzymały nadzór lub instrukcje dotyczące użytkowania urządzenia przez osobę odpowiedzialną za Twoje bezpieczeństwo.
- Dzieci nie rozumieją niebezpieczeństw związanych z wentylatorami sufitowymi. Trzymaj dzieci z dala od wentylatora.
- Nie instaluj go na zewnątrz. Narażenie go na działanie wody lub wilgoci jest niebezpieczne. Nie dotykać mokrymi rękami.

WYBÓR LOKALIZACJI

Wymagania mechaniczne

- Łopatki wentylatora muszą znajdować się na minimalnej wysokości 2,3 metra.
- Upewnij się, że w miejscu instalacji łopatki wentylatora nigdy nie stykają się z żadnym przedmiotem.
- Konstrukcja podtrzymująca wentylator musi być w stanie utrzymać ciężar co najmniej samego wentylatora.
- Aby zmniejszyć ryzyko pożaru, porażenia prądem elektrycznym lub obrażeń ciała, należy upewnić się, że wspornik jest zainstalowany bezpośrednio na konstrukcji budynku. Nie montuj go do puszeki.
- Wspornik musi być mocno przykręcony do konstrukcji nośnej (np. Stropu betonowego, ramy stalowej lub konstrukcji drewnianej). W przypadku dodania drewnianej ramy należy ją odpowiednio przybić gwoździami lub wkręcić między dwie belki.
- Aby zmniejszyć ryzyko obrażeń ciała i szkód materialnych, nie zginaj ani nie uszkadzaj pręta wieszaka lub ostrzy podczas instalacji. Jeśli zauważysz jakiegokolwiek niedoskonałości, skontaktuj się z obsługą posprzedażną przed przystąpieniem do instalacji.
- Upewnij się, że wentylator jest bezpiecznie i bezpiecznie przymocowany do sufitu. Sprawdź i w razie potrzeby dokręć wszystkie śruby z łbem walcowym przed uruchomieniem wentylatora.

Wymagania elektryczne

- Zawsze odłączaj światło przed serwisowaniem wentylatora. Wyłącz bezpiecznik zasilający światło. Aby uniknąć możliwego porażenia prądem, upewnij się, że zasilanie jest odłączone w skrzynce bezpieczników lub panelu wyłącznika przed dotknięciem okablowania.
- Wentylator, wspornik i światła muszą być uziemione. Upewnij się, że wszystkie spawy są odpowiednio zaizolowane.
- Sprawdź i potwierdź, że wszystkie połączenia są prawidłowe i bezpieczne. Po wykonaniu wszystkich połączeń elektrycznych przechowuj starannie kable.
- Nie należy podejmować prób sterowania działaniem wentylatora za pomocą dowolnego sterownika ściennego lub pilota, który nie został wyraźnie zatwierdzony przez producenta dla tego wentylatora. Nie używaj półprzewodnikowego przełącznika elektronicznego. Użycie niezatwierdzonego kontrolera lub kontrolera spowoduje unieważnienie gwarancji.
- Nie podłączaj wentylatora sufitowego do ściemniacza.

LISTA CZĘŚCI

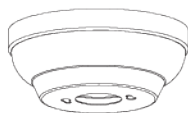

Floron

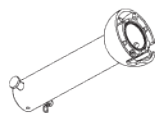

Drażek i kula do zawieszania



Wieszak na drążek

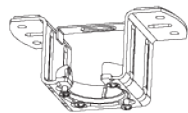

Uchwyt montażowy



Rozeta silnika



Obudowa silnika



Ostrza

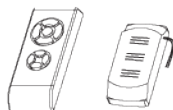

Zdalne sterowanie



Kołki rozporowe

INSTRUKCJE INSTALACJI

- Zaznacz prawidłowe położenie otworów i zamocuj wspornik sufitowy za pomocą metalowych śrub kotwiących lub śrub i podkładek odpowiednich dla wybranego rodzaju sufitu.
- Przed zawieszeniem wentylatora należy sprawdzić poprawność montażu wspornika. Płyta ta musi wytrzymać cały ciężar wentylatora.

Montaż wspornika montażowego

Skrzynka wylotowa i belka muszą być solidnie zainstalowane i zdolne do pewnego utrzymania co najmniej ciężaru wentylatora.

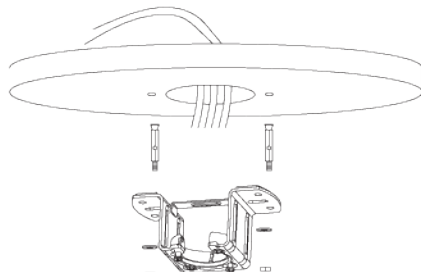
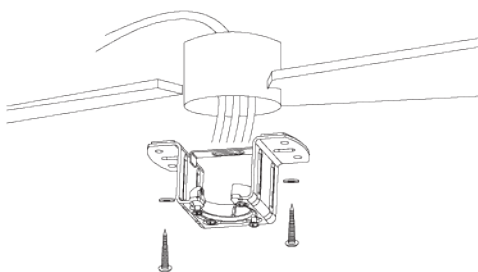
**Drewniane dachy**

Mocno przymocuj wspornik montażowy za pomocą wkrętów do drewna i podkładek do legarów.

Stropy betonowe / gipsowe

Wywierć otwory wiertłem 8 mm zgodnie z długością wkrętów rozporowych. Następnie zamocuj wspornik montażowy za pomocą śrub rozporowych.

Nie instaluj wspornika montażowego bezpośrednio na sufitach, które są cieńsze niż 10 mm, aby uniknąć ryzyka poluzowania się śruby.

Montaż pręta wieszaka

Wybierz belkę do zawieszania, która najlepiej pasuje do Twojej sytuacji: ma drążek do zawieszania 15 cm i 25 cm.

Odkręć śrubę z pręta, wyjmując sworzeń i przeprowadź pletwę (wykończenie dachu) i silnik podniesiony przez pręt wieszaka. Następnie poprowadź przewody silnika wentylatora wewnątrz pręta wieszaka. Zamocuj pręt zawieszania do silnika i włóż śrubę i sworzeń.

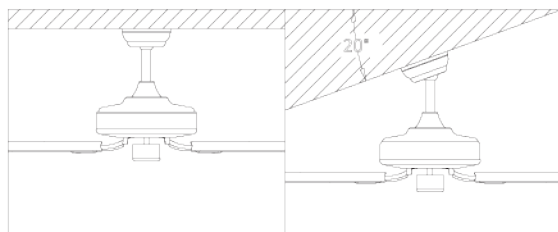

Ten wentylator można zainstalować zarówno na zwykłym suficie, jak i na sklepionym suficie, a długość zawieszania można przedłużyć za pomocą dłuższego drążka do zawieszania (w zestawie). Do montażu wieszaka potrzebne będą następujące narzędzia: śrubokręt, śrubokręt płaski, nastawne szczypce lub klucz, drabinka, przecinak do kabli i taśma izolacyjna.

Poprowadź kable wentylatora od silnika, przez listwę do zawieszania, ozdobną osłonę i zwieńczenie do sufitu.

Rada: Nałożenie małego kawałka taśmy izolacyjnej na końcu przewodów pomoże utrzymać je razem podczas przechodzenia przez pręt wieszaka.

Połączenie drążka zawieszania z obudową silnika

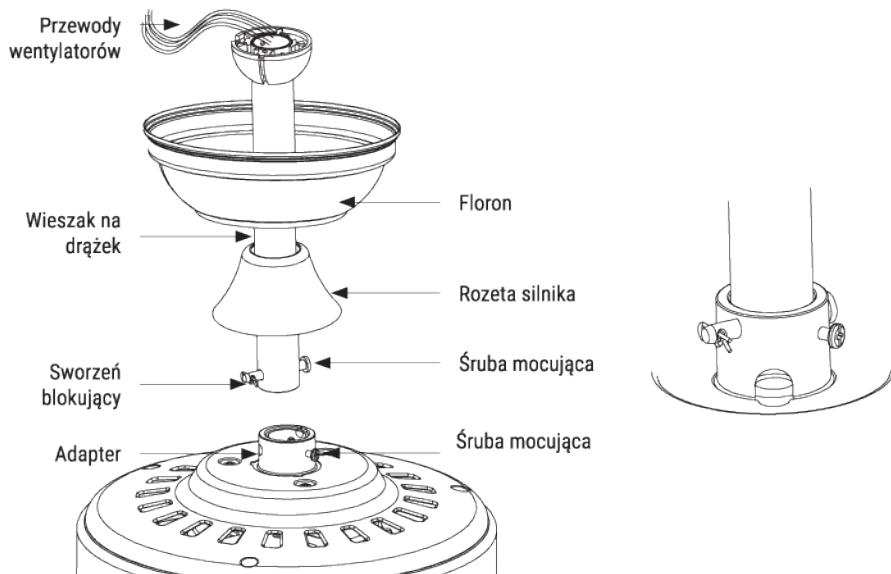

1. Usuń zawleczkę ze śruby i wyjmij śrubę.
2. Odkręć śruby mocujące.
3. Włóż wieszak do górnej części obudowy silnika i wyrównaj otwory w belce.
4. Ponownie włóż śrubę i zablokuj ją zawleczką.
5. Dokręć śruby ustalające.
6. Przykryj ją rozetą silnika.

Podłączenie zdalnego sterowania

- Wykonać połączenie między przewodami odbiornika i przewodami silnika wentylatora zgodnie ze wskazaniami kolorystycznymi. Upewnij się, że połączenie jest szczelne.

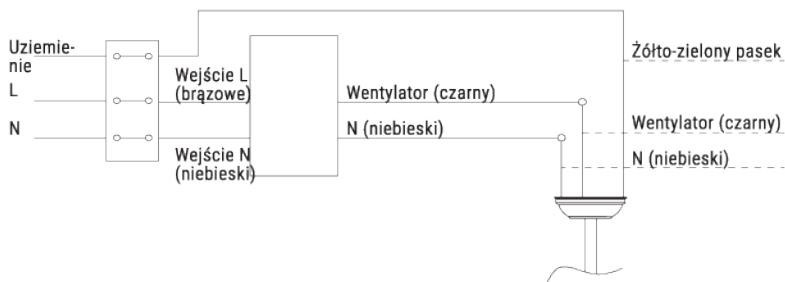

Zawieszenie wentylatora

- Zawieś wentylator na wsporniku sufitowym. Zbliżyć wałek zawieszania do wspornika i pozostawić zespół silnika na wsporniku sufitowym. Podczas montażu wspornika sufitowego, między sufitem a wieszakiem, umieść odbiornik pilota w lewym miejscu. Tak, aby kable połączeniowe znajdowały się na zewnątrz metalowej płyty, aby można było je podłączyć.
- Najpierw przeprowadź odbiornik, pozwalając kablom wystawać z boków wspornika, jak pokazano na rysunkach.

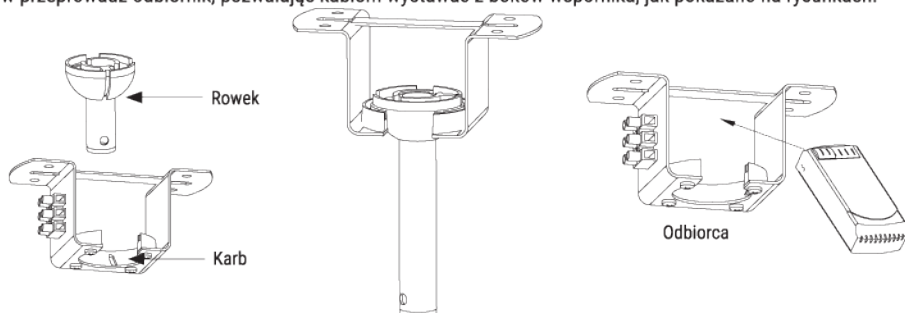

- Zawieś obudowę silnika na wsporniku montażowym. Obróć wentylator tak, aby wycięcie w kuli zetknęło się z grzbietem wspornika montażowego.
- Umieść odbiornik pilota w szczeliny wspornika montażowego, jak pokazano na rysunku.

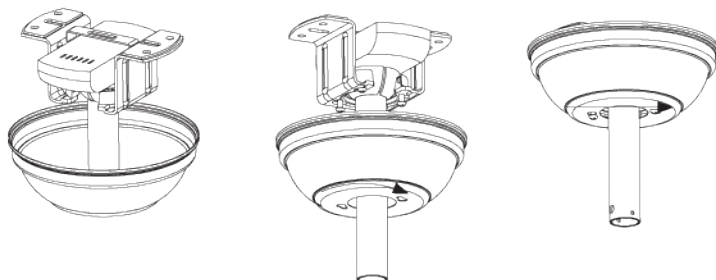

- Umieścić dwie śruby w pozycji środkowej w przeciwległych otworach, tak aby między łbem śruby a krawędzią płyty montażowej było około 5 mm. Pamiętaj, aby umieścić podkładki między łbem śruby a wspornikiem montażowym.



4. Po sprawdzeniu i zakończeniu instalacji elektrycznej należy przesunąć „rozetę” (listwę sufitową) do góry, aż wspornik sufitowy i wszystkie kable połączeniowe zostaną zakryte. Dopasuj śruby, ustawiając otwory w „rozecie” (listwie sufitowej) z bocznymi otworami we wsporniku.
5. W tym momencie można również pchnąć rozetę silnika w dół, aż dotknie korpusu silnika

Instalacja ostrza

Zamontuj ostrza na metalowym wsporniku za pomocą dostarczonych śrub i podkładek.

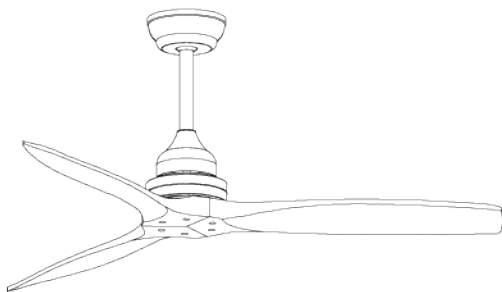
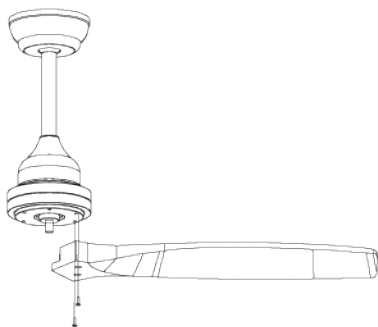

Dopasuj otwory we wsporniku ostrza do otworów w ostrzach i korpusie silnika i przykręć je na miejscu, ale nie dokręcaj śrub, dopóki nie znajdą się na miejscu i nie zostaną wkręcone.

Rada: Aby zaoszczędzić czas, przed zamontowaniem ostrzy można nałożyć podkładki na każdą śrubę.

Sprawdź instalację

- Sprawdź prawidłowe działanie wentylatora sufitowego, sprawdzając, czy nie zaobserwowano dziwnego ruchu lub niewspółosiowości żadnej części wentylatora.
- W przypadku pojawienia się jakiegokolwiek przydźwięku / wibracji można przystąpić do regulacji ostrzy za pomocą zestawu wyważającego.
- Zestaw zawiera samoprzylepne ciężarki i klipsy w kształcie litery U.
- Wyłącz wentylator sufitowy.
- Możesz umieścić klips na środku dowolnego ostrza i sprawdzić, czy wibracje zmniejszają się.
- Włącz wentylator i sprawdź. Jeśli nie ma zmian, wyłącz wentylator i dodaj kolejny klips do innego ostrza lub użyj ciężarków samoprzylepnych.

ZDALNE STEROWANIE

Technologia bezprzewodowej transmisji cyfrowej RF umożliwia sterowanie trybem jeden po drugim (jedno pokrętko działa tylko dla jednego wentylatora). Zapewnia to współczynnik dopasowania kodu mniejszy niż 1 na milion. (Jeśli nadajnik lub odbiornik są uszkodzone, należy je przesłać do fabryki w celu naprawy).

Możesz używać odbiornika z dowolnego miejsca w domu. Dzięki funkcji pamięci jaką posiada pilot, sterownik może zapamiętać stan (światło i kierunek) ale w przypadku zaniku zasilania wentylator powróci do stanu początkowego.

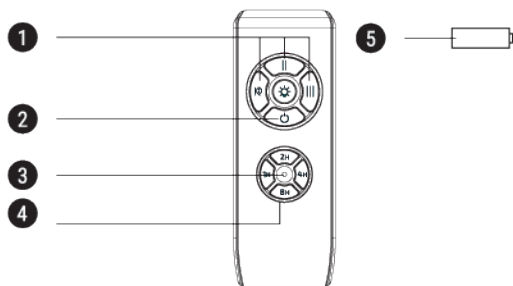

1. Kontrola prędkości
2. Wyłącz Botton
3. Wskaźnik mocy
4. Regulator czasowy
5. Bateria do dowodzenia

Ostrzeżenia

1. Używaj tego produktu pod odpowiednim napięciem. Zbyt niskie napięcie spowoduje niepowodzenie operacji.
2. Wyjmij baterie z pilota, jeśli nie będziesz go używać przez dłuższy czas.
Uwaga: Ze względów bezpieczeństwa oraz w celu zapewnienia optymalnej wydajności należy prawidłowo podłączyć przewód uziemiający.
3. Podczas montażu wentylatora upewnij się, że nic nie naciska na antenę odbiornika lub inne kable, aby zapobiec zwarciu.

ROZWIĄZANIE PROBLEMU

1. Gdy pilot nie działa, sprawdź, czy:
 - Wentylator ma moc.
 - Wentylator jest prawidłowo podłączony.
 - Bateria w pilocie jest naładowana.
 - W pobliżu znajdują się inne produkty sterowane pilotem. Produkty do zdalnego sterowania o tej samej częstotliwości, które działają w bliskiej odległości, będą się wzajemnie zakłócać.

SPECYFIKACJA TECHNICZNA

PL	Cechy
Moc	75 W
Napięcie	220V
Silnik	AC 100% miedz 153 * 18 mm
Prędkości	3
RPM	100/150/190
Przepływ powietrza	100/175/220
Wymiary	D = 1320 mm
Certyfikaty	Ce, RoHS, CB



Zgodnie z Dyrektywami Europejskimi 2002 / 95CE, 2002/96 / CE i 2003/108 / CE, odnoszące się do ograniczenia stosowania niebezpiecznych substancji w sprzęcie elektrycznym, oprócz usuwania odpadów. Przekreślony symbol na pojemniku znajdujący się na opakowaniu oznacza obowiązek umieszczenia produktu na końcu jego okresu użytkowania w innym miejscu niż inne odpady. W związku z tym użytkownik musi dostarczyć wyrób, gdy nie jest już używany, do odpowiedniego oddzielnego punktu zbiórki odpadów elektronicznych i elektrotechnicznych lub zwrócić go sprzedawcy przy zakupie nowego urządzenia równoważnego typu, jednego lub wymiany. Innych. Odpowiednio zróżnicowana zbiórka nieużywanego urządzenia do kolejnych przyjaznych dla środowiska procesów recyklingu, przetwarzania i nieszkodliwienia pomaga uniknąć możliwych negatywnych skutków dla środowiska i zdrowia oraz sprzyja recyklingowi materiałów, z których składa się urządzenie. Nieuczciwe usuwanie produktu przez użytkownika oznacza zastosowanie sankcji przewidzianych prawem.



Made in P.R.C.