

# CREATE

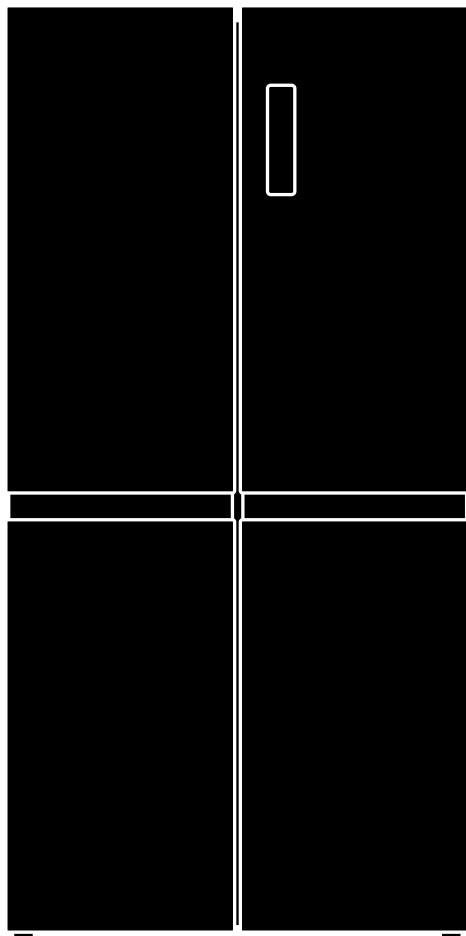

## Fridge Studio Cross Door 503

---

User manual | Manual de instrucciones





# CREATE

## INDEX

---

### ENGLISH

Safety instructions	6
Parts list	9
Unpacking	9
Facility	10
Preparation for use	11
control Panel	11
Operation	12
Food storage	15
Troubleshooting	17
Maintenance and cleaning	18

### PORTUGUÊS

Instruções de segurança	32
Lista de peças	35
Desembalando	35
Instalação	36
Preparação para uso	37
Painel de controle	37
Operação	38
Armazenamento de alimentos	41
Solução de problemas	43
Manutenção e limpeza	44

### ESPAÑOL

Instrucciones de seguridad	19
Lista de partes	22
Desembalaje	22
Instalación	23
Preparación para su uso	24
Panel de control	24
Funcionamiento	25
Almacenamiento de los alimentos	28
Resolución de problemas	30
Mantenimiento y limpieza	31

### FRANÇAIS

Consignes de sécurité	45
Liste des pièces	48
Déballage	48
Facilité	49
Préparation à l'emploi	50
Panneau de contrôle	50
Opération	51
Stockage des aliments	54
Dépannage	56
Entretien et nettoyage	57

## INDEX

---

### ITALIANO

Istruzioni di sicurezza	58
Elenco dei componenti	61
Disimballaggio	61
Facilità	62
Preparazione all'uso	63
pannello di controllo	63
Operazione	64
Conservazione degli alimenti	67
Risoluzione dei problemi	69
Manutenzione e pulizia	70

### DEUTSCH

Sicherheitshinweise	71
Ersatzteilliste	74
Auspacken	74
Einrichtung	75
Vorbereitung zur Verwendung	76
Bedienfeld	76
Betrieb	77
Lebensmittellagerung	80
Fehlerbehebung	82
Wartung und Reinigung	83

### NEDERLANDS

Veiligheidsinstructies	84
Onderdelenlijst	87
Uitpakken	87
Faciliteit	88
Vorbereitung voor gebruik	89
bedieningspaneel	89
Operatie	90
Voedselopslag	93
Probleemoplossing	95
Onderhoud en reiniging	96

### POLSKI

Instrukcje bezpieczeństwa	97
Lista części	100
Rozpakowywanie	100
Obiekt	101
Przygotowanie do użycia	102
Panel sterowania	102
Działanie	103
Przechowywanie żywności	106
Rozwiązywanie problemów	108
Konserwacja i czyszczenie	109

Thank you for choosing our refrigerator. Before using this appliance and to ensure its best use, please read the instructions carefully.

The safety measures outlined here reduce the risk of fire, electric shock, and injury when followed correctly. Keep the manual in a safe place for future reference, as well as the warranty, purchase receipt, and box. If applicable, give these instructions to the future owner of the appliance. Always follow basic safety instructions and risk prevention measures when using an electrical appliance. The manufacturer shall not be liable for any damage resulting from the user's failure to follow these instructions.

## SAFETY INSTRUCTIONS

---

Before using any electrical appliance, basic safety precautions should always be observed.

- Before connecting this appliance, make sure that the voltage and frequency of the circuit correspond to those indicated on the appliance rating label. If this is not the case, contact after-sales service and do not use the refrigerator.
- This appliance is not intended for use by persons (including children) with reduced physical, sensory or mental capabilities, or lack of experience and knowledge, unless they have been given supervision or instruction concerning use of the appliance by a person responsible for their safety. Children should be supervised to ensure that they do not play with the appliance.
- To avoid the risk of electric shock, do not attempt to repair this appliance yourself. It is dangerous for anyone other than authorized service personnel to perform maintenance or repairs that involve removing covers.
- Do not use electrical appliances such as a hair dryer or heater to defrost your refrigerator.
- Containers containing flammable gases or liquids may leak at low temperatures.
- Do not store any containers with flammable materials, such as aerosol cans, fire extinguisher cartridges, etc., in the refrigerator.
- Do not place carbonated or fizzy drinks in the freezer. Ice pops can cause freezer burn if eaten straight from the refrigerator.
- Do not store explosive substances, such as aerosol cans containing a flammable source, in this appliance.
- Do not remove items from the refrigerator with damp or wet hands, as this could cause skin abrasions or frostbite. Do not place bottles or cans in the freezer, as they may burst when the contents freeze.
- Do not store flammable gases or liquids inside your refrigerator.
- If the power cord is damaged, it must be replaced by the manufacturer, its service agent or similarly qualified persons in order to avoid a hazard.
- This appliance is not designed for use as a built-in appliance.

- This appliance is intended for use in domestic and similar applications, such as staff kitchen areas in shops, offices and other work environments, cottages and by guests in hotels, motels and other residential type environments, bed and breakfast type environments, catering and similar non-retail applications.
- Keep ventilation openings, in the appliance cabinet or built-in structure, free from obstruction.
- Do not use mechanical devices or other means to accelerate the defrosting process, other than those recommended by the manufacturer.
- Do not damage the refrigerant circuit.
- Do not use electrical appliances inside the appliance's food storage compartments unless they are of the type recommended by the manufacturer.
- Refrigerating appliances, particularly Type I appliances, may not operate continuously (possibility of thawing of contents or the temperature in the frozen food compartment becoming too high) if they remain for an extended period below the cold end of the temperature range for which the refrigerating appliance is designed.
- The refrigerant used in your appliance and the insulation materials require special disposal procedures.
- When positioning the appliance, ensure that the power cord is not trapped or damaged.
- Do not place multiple portable power outlets or portable power supplies on the back of the appliance.
- The power cord of this appliance is equipped with a plug that fits into standard electrical outlets to minimize the risk of electric shock.
- Make sure the power cord is grounded under all circumstances. This refrigerator requires a standard 220-240V AC, 50/60Hz, grounded outlet.
- This refrigeration appliance is not designed for use with an inverter.
- The cord must be secured behind the appliance and must not be left exposed or dangling to prevent accidental injury.
- Never unplug the refrigerator by pulling on the power cord. Always grasp the plug firmly and pull it straight out.
- Do not use an extension cord with this appliance. If the power cord is too short, have a qualified electrician or service technician install an outlet near the appliance. Using an extension cord may adversely affect the performance of the unit.
- Improper use of the grounded plug may result in the risk of electric shock. If the power cord is damaged, have it replaced by an authorized service center.

## WARNING: FLAMMABLE REFRIGERANT GAS

- Danger! Risk of fire and explosion. The refrigerant gas is flammable and may only be handled by authorized personnel. Do not puncture the refrigerant tube.
- Caution! Risk of fire and explosion. Please contact your local municipal authority for information on RAEE disposal for reuse, recycling, and recovery. Your local distributor or authority will be happy to inform you about the most effective and up-to-date methods and options for environmentally friendly disposal of these materials.
- The refrigerant circuit contains the refrigerant gas isobutane (R600a), however, despite having great environmental compatibility, it is flammable. Ensure that no part of the circuit is damaged during transport and installation of the appliance.

**WARNING:** Do not damage the cooling circuit! Never use an appliance with a damaged refrigerant circuit! If the circuit is damaged, do not place it near any heat source, ignition source or fire. Thoroughly ventilate the room you are in.

- It is dangerous for unauthorized personnel to attempt to repair the device.
- The room in which the refrigerator will be located should be at least 1m<sup>3</sup> for every 8g of refrigerant. The quantity and type of coolant are indicated in the Technical Specifications.
- Do not use other electrical appliances (such as refrigerators) inside the refrigerator unless approved for this use by the manufacturer.
- Do not store explosive substances such as aerosol cans with flammable propellant in this appliance.
- Ensure that no part of the refrigerant circuit is damaged during transport and installation of the appliance.
- Avoid open flames and ignition sources.
- Thoroughly ventilate the room you are in.
- It is dangerous to alter the specifications or modify this product in any way.
- Any damage to the power cord may cause a short circuit, fire, or electric shock.
- This appliance is heavy. Be careful when moving it. To avoid back pain or other injuries, ask another person or consider mechanical assistance when installing it.
- Avoid prolonged exposure of the refrigerator to sunlight.
- This appliance is for domestic use only.
- Any electrical component (plug, power cord, compressor, etc.) must be replaced by authorized personnel.
- Do not use an extension cord. Use only the wall outlet. Do not connect the refrigerator to an outlet to which other appliances are connected.
- Make sure the cord is not crushed or damaged by the back of the appliance as this could overheat and cause a fire.

## AVOID FOOD CONTAMINATION

- Opening the door for prolonged periods may cause a significant increase in temperature in the appliance compartments.
- Regularly clean surfaces that may come into contact with food and accessible drainage systems.
- Clean the water tank if it has not been used for 48 hours, bleed the water system connected to a water supply if water has not been drawn for 5 days.
- Store raw meat and fish in suitable containers in the refrigerator so they do not come into contact with or drip onto other foods.
- The two-star frozen food compartments are suitable for storing pre-frozen foods, storing or preparing ice cream, and making ice cubes.
- The one, two and three star compartments are not suitable for freezing fresh food.
- If the refrigerator remains empty for a long time, turn it off, defrost it, clean it, dry it, and leave the door open to prevent mold from forming inside.

## PARTS LIST

1. Fridge light
2. Refrigerator door shelves
3. Fridge drawers
4. Adjustable feet
5. Height adjustable refrigerator shelves
6. Freezer tray
7. Freezer drawers

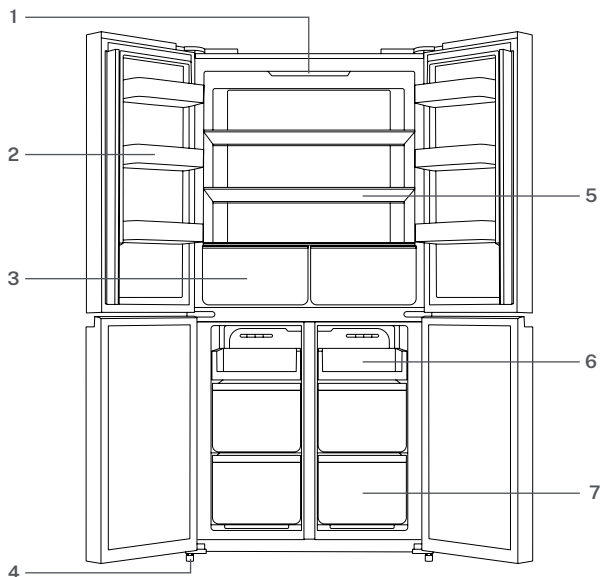

## UNPACKING

- This product has been packaged to protect it from damage during shipping. Remove all packaging material from around and inside the appliance, but do not remove the insulation foam from around the pipes at the rear. Store the original cardboard box and materials in a safe place. It will help prevent damage if the material needs to be transported in the future, and you can use it to store your refrigerator when you're not using it. If you need to dispose of cardboard, please recycle as much of it as possible.
- Plastic wrap can be a suffocation hazard for pets, babies, and children, so for safety reasons, throw it in your recycling bin.
- Check that you have received all the parts indicated in the parts list.
- Completely unwind the cable and inspect it for any possible damage. Do not use the appliance if the refrigerator or power cord is damaged or not working properly. In case of damage, please contact our after-sales service for repair or replacement.
- Make sure the refrigerator is unplugged before cleaning its interior and all internal accessories with warm water, a soft cloth, and mild soap. This will remove dust and help get rid of the typical new product smell. Then dry it well. Important: Do not use detergents or abrasive powders as they will damage the finish.

## FACILITY

- The position you choose for installing the refrigerator should be well ventilated and have less hot air.
- Do not place the refrigerator near a heat source, such as a stove or boiler, and avoid direct sunlight to ensure the cooling effect and save energy.
- Do not place the refrigerator in a humid place to prevent rust and loss of electricity.
- The result of the amount of refrigerant charge in the refrigerator divided by the total space of the room in which the refrigerator is installed must be less than  $8\text{g/m}^3$ . The quantity of refrigerant charged for the refrigerator is shown on the data plate.
- During operation, the refrigerator releases heat into the surroundings. Therefore, at least 30 mm of free space should be left at the top, more than 100 mm on both sides and more than 50 mm at the back of the refrigerator.

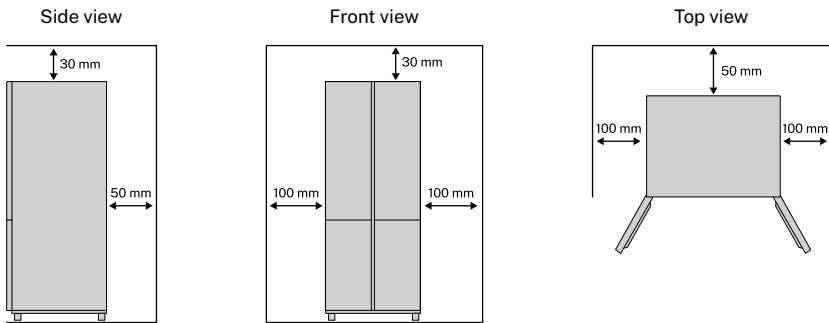

- Place the refrigerator on a solid, flat surface to keep it stable, otherwise the refrigerator will produce vibrations and noise. Ensure unobstructed ventilation around the refrigerator.
- When the refrigerator is placed on flooring materials such as carpet, straw mats, or polyvinyl chloride, solid support plates must be placed under the refrigerator to prevent it from changing color due to heat dissipation.
- Do not cover or block the vents or doors of your appliance.
- Keep the appliance clean and in a dry, well-ventilated place away from heat sources. Place the appliance evenly and do not place heavy objects on it.
- The unit must not be accessible to prevent children from playing with it.

## PREPARATION FOR USE

- Once the refrigerator is installed and cleaned, do not turn it on immediately. Be sure to plug it into power after sitting upright for more than 24 hours to ensure proper operation.
- Check the parts and accessories inside the refrigerator and clean the interior with a soft cloth.
- Insert the plug into the power outlet to start the compressor. After 1 hour, open the freezer door. If the temperature in the freezer compartment drops considerably, it means the cooling system is working properly.
- After a period of operation of the refrigerator, the internal temperature will be automatically controlled according to the user's settings. Once the refrigerator has cooled completely, put the food inside. It usually takes 2 to 3 hours for it to cool completely. In summer, with high temperatures, food takes more than 4 hours to cool completely. Open the refrigerator door as little as possible before the internal temperature drops.
- If the refrigerator is installed in a humid area, be sure to check whether the ground wire and leakage breaker are normal. If vibration noises occur due to the refrigerator touching the wall, or if the wall becomes black due to air convection around the compressor, move the refrigerator away from the wall.
- Installing the refrigerator may cause interference noise or image chaos on the surrounding mobile phone, landline phone, radio receiver, television, etc., so in such cases try to keep the refrigerator as far away as possible.

## CONTROL PANEL

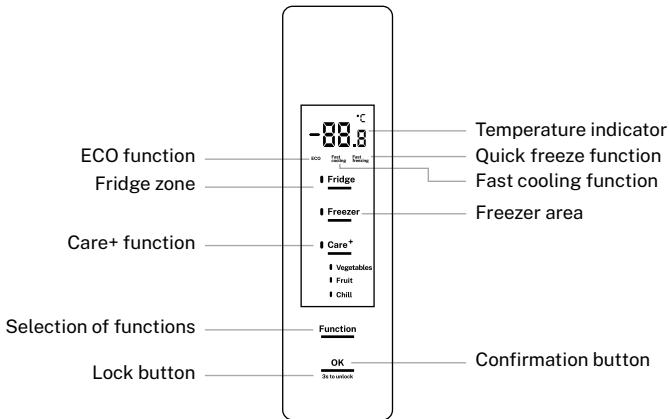

- When the cooling system is switched on for the first time, all icons on the display will light up for 5 seconds.
- Once the refrigerator door is closed, the display will turn off automatically if no key is pressed within 3 minutes.
- When the display is off, it will turn on if the refrigerator door is opened or any key is pressed.
- Operations are only valid when the keys are unlocked and illuminated on the display.

## OPERATION

---

### TEMPERATURE ADJUSTMENT

#### Refrigerator temperature setting:

1. Press the “Fridge” key to adjust the refrigerator temperature to the desired value.
  2. Then press the “OK” key within 5 seconds to validate the setting, the flashing of the current temperature setting will stop.
- The freezer temperature adjustment cycles are: 5°C / 6°C / 7°C / 8°C / OF / 2°C / 3°C / 4°C / 5°C.
  - “OF” indicates that the refrigerator is off, when OFF mode is selected the refrigerator will stop cooling. Make sure to remove all food from the refrigerator compartment before setting this function.

#### Adjusting the freezer temperature:

1. Press the “Freezer” key to adjust the freezer temperature to the expected value.
  2. Then press the “OK” key within 5 seconds to validate the setting, the flashing of the current temperature setting will stop.
- The freezer temperature adjustment cycles are: -18°C / -17°C / -16°C / -24°C / -23°C / -22°C / -21°C / -20°C / -19°C / -18°C.

### CARE+ TEMPERATURE SETTING

1. Press the Care+ key to adjust the temperature of the Care+ space, until the expected temperature mode is selected.
  2. Then press the “OK” key within 5 seconds to validate the setting, the indicator of the selected mode will stop.
- The Care+ space temperature modes are as follows: Vegetables – Fruit – Cool – Vegetables.
  - When the refrigerator temperature is “OF”, Care+ mode is deactivated. It is not valid to press the Care+ key when the refrigerator temperature is set to 'OFF' mode.

### ECO

- When the refrigerator's ECO function is activated, the refrigerator temperature will be controlled at 5°C and the freezer temperature at -18°C, ensuring that food is preserved within a better temperature range, allowing the refrigerator to operate with greater efficiency and performance.
- When the ECO function is activated, the refrigerator and freezer temperatures cannot be changed.

#### Activate “ECO” mode.

1. Press the “Function” key until the ECO icon starts flashing.
2. Then press the “OK” key within 5 seconds to validate the setting, with the “ECO” icon remaining lit.

#### Deactivate “ECO” mode.

1. When the ECO function is active, press the “Function” key until the ECO icon flashes.
  2. Then press the “OK” key within 5 seconds to validate the setting and deactivate the ECO function, the “ECO” icon will turn off and the temperature of each compartment will be restored to the one set before activating the ECO function.
- When the quick freezing or quick cooling function is activated, the ECO function is automatically exited.

## RAPID COOLING

- When the fast cooling function is activated, the refrigerator temperature will be adjusted to 2°C, quickly cooling the fresh food compartment.
- After a cumulative operating period of 8 hours, the rapid cooling function will automatically deactivate.
- This feature ensures that fresh food tastes fresh and maintains its nutritional value.
- When the rapid cooling function is activated, the refrigerator temperature cannot be changed.

### Activate quick cooling mode:

1. Press the “Function” key until the quick cool icon starts flashing.
2. Then press the “OK” key within 5 seconds to validate the setting, the fast cooling icon will remain lit.

### Disable quick cooling mode:

1. With the quick cool function activated, press the “Function” key until the quick cool icon flashes.
  2. Then press the “OK” key within 5 seconds to validate the setting, the quick cooling icon will turn off and the quick cooling function will be disabled.
- If you activate the ECO function, the fast cooling function will be automatically deactivated.

## QUICK FREEZING

- When the quick freeze function is activated, the freezer temperature will be controlled at -32°C automatically.
- After a cumulative operating period of 26 hours, the quick freeze function will automatically deactivate.
- Rapid cooling from freezer temperature is good for preventing nutrient loss in food and preserving its freshness.
- When the quick freeze function is activated, the freezer temperature cannot be changed.

### Activate quick freeze mode:

1. Press the “Function” key until the quick freeze icon starts flashing.
2. Then press the “OK” key within 5 seconds to validate the setting, with the quick freeze icon remaining lit.

### Disable quick freeze mode:

1. When the quick freeze function is activated, press the “Function” key until the quick freeze icon flashes.
  2. Then press the “OK” key within 5 seconds to validate the setting, the quick freeze icon will turn off and the quick freeze function will be disabled.
- When the ECO function is activated, the quick freezing function will be automatically deactivated.

## SECURITY LOCK

- When the safety lock is activated, the temperature and modes cannot be changed to prevent tampering.
- If no button is pressed within 3 minutes, the safety lock is activated automatically.
- Press and hold the safety lock key for 3 seconds to deactivate safety lock mode.

## OPEN DOOR ALARM

- If any door remains open for more than 3 minutes, a continuous sound will be emitted. You can deactivate it by pressing any button on the control panel, but it will be reset after 3 minutes if the door remains open.
- The alarm will not turn off until the door is closed.

## POWER FAILURE MEMORY

- In the event of a power outage, the refrigerator will maintain the operating status established before the power outage when the power is restored.

## DELAYED START

- To prevent damage to the refrigerator compressor in the event of a short-term power failure (i.e., less than 5 minutes), the compressor will not start immediately after being switched on.

## OVERHEATING ALARM (ONLY AFTER POWER FAILURE)

- When the cooling system is turned on, if the freezer sensor temperature is higher than -10°C, the freezer zone digits will flash on the display.
- The freezer temperature can be displayed by pressing any key, and the normal display will be restored by pressing any button again or after 10 seconds.

## FAULT ALARM

- If E0, E1, E2, EB, EH, EC or EE appears on the control panel, it indicates that there is a fault in the refrigerator. In this case, please contact customer service.

## TURN OFF A ZONE OF THE REFRIGERATOR

1. Press and hold the “Fridge” key for 3 seconds to enter the “Special Program Working State” setting program, the display will show “SD” flashing. After 2 seconds, the current setting of the “Special Program” will be displayed, which is on by default, i.e. the character “ON” is displayed.
  2. Next, press the “Fridge” key to change the setting to OFF, with the “OF” character appearing on the display. This setting will be memorized if no key is pressed within 5 seconds, and the current program will be exited and the normal programs will be entered.
  3. Press the “Fridge” key for more than 3 seconds while holding the “Function” key to enter the low beam heater on/off program, which is on by default, with the “ON” character on the display.
  4. You can then press the “Fridge” key to toggle the setting between on and off.
- When the low beam heater status is set to “OF”, the anti-condensation function is disabled, with the low beam heater off. This function will not be memorized, and the low beam heater will be in the on state when the system is turned on again.
  - Do not access this setting during use, this setting is used for testing and adjustment purposes only.

## FOOD STORAGE

---

- The appliance may not operate properly (there is a possibility of defrosting or the temperature in the frozen food compartment becoming too warm) if it is installed for a prolonged period below the cold limit of the temperature range for which the refrigeration appliance is designed.
- Information on the appliance's climate type is shown on the data plate.
- The internal temperature may be affected by factors such as the location of the refrigeration appliance, ambient temperature, frequency of door openings, etc., and, where appropriate, it should be noted that the setting of any temperature control device may need to be adjusted to take these factors into account.
- Fizzy drinks should not be stored in the freezer or in the low-temperature compartment, and some products, such as ice cream, should not be consumed too cold.

## FOOD STORAGE

- Due to the circulation of cold air in the refrigerator, the temperature in each zone is different, so different types of food should be placed in different zones.
- The fresh food compartment is suitable for storing foods that do not need to be frozen, such as cooked foods, beer, eggs, some condiments that require cold storage, milk, fruit juice, etc.
- The vegetable compartment is suitable for preserving vegetables, fruits, etc.
- The freezer compartment is suitable for storing ice cream, frozen foods, and foods that need to be preserved for a long time.

## REFRIGERATOR COMPARTMENTS

### Refrigerator shelf:

- When removing the shelf, lift it up first and then pull it out. When installing the shelf, place it in position before lowering it. Keep the rear edge of the shelf facing up to prevent food from coming into contact with the lining wall. When removing or replacing the shelf, hold it firmly and handle it carefully to avoid damage.

### Refrigerator drawer:

- Pull out the refrigerator drawer to access the food. After using or cleaning the refrigerator drawer cover, be sure to replace it in its proper place so that the internal temperature of the drawer is not affected.

## DRAWER HUMIDITY REGULATOR

- The vegetable drawer humidity regulator is designed to maintain the humidity and freshness of the vegetables stored inside.
- When the humidity regulator is slid to the right, with more holes exposed, lower humidity will be maintained inside the vegetable drawer.
- When the humidity regulator is slid to the left, with fewer holes exposed, higher humidity will be maintained inside the crisper drawer.

## FRUITS AND VEGETABLES

- In the case of refrigerators with a refrigerator compartment, it must be noted that some types of fresh fruit and vegetables are sensitive to cold and are therefore not suitable for storage in this type of compartment.

## FOOD PLACEMENT

- Clean and dry food before storing it in the refrigerator.
- Before placing food in the refrigerator, it is advisable to seal it tightly to prevent water evaporation and keep fruits and vegetables fresh, on the one hand, and prevent the development of odors, on the other.
- Do not place too much or too heavy food in the refrigerator.
- Keep enough space between foods; if they are too close, the flow of cold air will be blocked, affecting the cooling effect.
- Do not store excess or overweight food to avoid crushing the shelf.
- When storing food, keep it at a certain distance from the inner wall and do not place water-rich foods too close to the back wall of the refrigerator, to prevent them from freezing on the inner wall.
- Food should be stored by category, placing the items consumed daily at the front of the shelf to reduce the time it takes to open the door and prevent food spoilage due to expiration.
- Allow hot foods to cool to room temperature before placing them in the refrigerator.
- Place frozen food in the fresh food compartment to defrost, utilizing the low temperature of frozen food to cool fresh food, thus saving energy.
- It is advisable to avoid storing food near the top of the refrigerator liner, where the cold air vent is located, as there is a risk of slight freezing due to the low temperature.

## FREEZER COMPARTMENTS

- The freezer temperature is controlled below  $-18^{\circ}\text{C}$ , and it is advisable to store food in the freezer for long-term preservation, but the storage duration indicated on the food packaging must be respected.
- Freezer drawers are used to store foods that need to be frozen. Large fish and meat should be cut into bite-sized pieces and stored in fresh-food bags before being distributed evenly in the freezer drawers.
- Allow hot foods to cool to room temperature before placing them in the freezer.
- Do not place a glass container with liquid or sealed canned liquid in the freezer compartment, to prevent it from bursting due to volume expansion after the liquid freezes.
- Divide the food into appropriately small portions.
- It is best to package food before freezing, and the packaging bag used should be dry, in case the packaging bags freeze together. Food must be packaged or covered with suitable materials that are firm, tasteless, impermeable to air and water, non-toxic, and non-polluting, to prevent cross-contamination and odor transfer.

### Freezing:

1. Learn how to use quick freeze mode.
2. Compared to normal freezing, quick freezing allows food to pass through the zone of maximum ice crystal formation at a faster rate. Quick freezing can freeze the water content of food into fine ice crystals without damaging the cell membrane, so cell juice will not be lost upon thawing, and the original freshness and nutrition of the food can be maintained.
3. The quick freeze function is designed to preserve the nutrition of frozen foods, with foods completely frozen in the shortest possible time. Quick freezing consumes more energy than normal freezing.

## TROUBLESHOOTING

PROBLEM	CAUSE	SOLUTION
The refrigerator doesn't work	<ul style="list-style-type: none"> <li>• The refrigerator is unplugged.</li> <li>• Circuit breakers or fuses are damaged.</li> <li>• There is no electricity or the line has tripped.</li> </ul>	<ul style="list-style-type: none"> <li>• Plug the refrigerator into the electrical outlet.</li> <li>• Open the door and check that the light comes on.</li> </ul>
Abnormal noise.	<ul style="list-style-type: none"> <li>• The refrigerator is not placed stably and levelly.</li> <li>• The refrigerator is in contact with the wall.</li> </ul>	<ul style="list-style-type: none"> <li>• Adjust the adjustable legs of the refrigerator.</li> <li>• Move the refrigerator away from the wall, maintaining minimum safety distances.</li> </ul>
Low cooling efficiency.	<ul style="list-style-type: none"> <li>• There is hot food or too much food inside the refrigerator.</li> <li>• The refrigerator door is opened frequently.</li> <li>• There is food next to the door seal.</li> <li>• It is exposed to direct sunlight or is near an oven or stove.</li> <li>• The refrigerator is not well ventilated.</li> <li>• The temperature is too high.</li> </ul>	<ul style="list-style-type: none"> <li>• Place food back in the refrigerator when hot food cools.</li> <li>• Check that the door closes properly and do not open it too frequently.</li> <li>• Move the refrigerator away from heat sources.</li> <li>• Maintain separation distances from the refrigerator to maintain good ventilation.</li> <li>• Adjust to the appropriate temperature.</li> </ul>
There is a peculiar smell in the refrigerator.	<ul style="list-style-type: none"> <li>• Food has spoiled inside.</li> <li>• The refrigerator is dirty.</li> <li>• There are foods inside with strong flavors.</li> </ul>	<ul style="list-style-type: none"> <li>• Throw away spoiled food.</li> <li>• Clean the refrigerator regularly.</li> <li>• Package foods with strong flavors before placing them in the refrigerator.</li> </ul>
The control panel is not working.	<ul style="list-style-type: none"> <li>• Check if the security lock function is activated on the control panel.</li> </ul>	<ul style="list-style-type: none"> <li>• Press and hold the lock button for 3 seconds to unlock the control panel.</li> </ul>
It is not possible to adjust the temperature.	<ul style="list-style-type: none"> <li>• Check if the quick or smart freeze function is activated on the control panel.</li> </ul>	<ul style="list-style-type: none"> <li>• Exit the special functions mode and then set the desired temperature.</li> </ul>
The temperature digits displayed on the control panel are flashing.	<ul style="list-style-type: none"> <li>• There has been a power outage previously.</li> </ul>	<ul style="list-style-type: none"> <li>• Press any button to deactivate the alarm, then check whether the food inside the refrigerator and freezer compartments has spoiled.</li> </ul>
<ul style="list-style-type: none"> <li>• If the above descriptions are not applicable to troubleshooting, do not disassemble or repair it yourself. Repairs performed by inexperienced personnel can cause injury or serious malfunctions.</li> <li>• Please contact the establishment where you made your purchase. This product must be repaired by an authorized technician and only original replacement parts must be used.</li> <li>• When the appliance is not used for long periods, unplug it from the mains, empty all food and clean the appliance, leaving the door ajar to avoid unpleasant odors.</li> </ul>		

## MAINTENANCE AND CLEANING

- Before cleaning, first unplug from the power supply, do not plug or unplug the power plug with wet hands, there is a risk of electric shock and serious injury.
- Do not pour water directly onto the refrigerator to avoid rust, power leaks, and accidents.
- Do not put your hands into the bottom of the refrigerator, as you could scratch yourself on the sharp metal corners.
- Clean accumulated dust from the rear panel and side panels of the refrigerator frequently.
- Leftover food in the refrigerator can cause unpleasant odors, so clean your refrigerator regularly. The fresh food compartment is usually cleaned once a month.
- Remove all shelves, drawers, bottle racks, etc., and clean them with a soft cloth dampened with warm water or a neutral detergent. After using detergent, be sure to rinse it with clean water and dry it with a cloth.
- Do not use bristle brush, steel wire brush, detergent, soap powder, alkaline detergent, benzene, gasoline, acid, hot water and other corrosive or soluble elements to clean the cabinet surface, door seal, plastic decorative parts, etc., to avoid damage. To avoid odours and mould, leave the door ajar, lock it or remove it if necessary.
- Carefully dry the door seal, clean the groove with a wooden stick wrapped in cotton thread. After cleaning, first fix the four corners of the door seal, then insert it segment by segment into the door groove.
- Take care of frozen foods in the event of a prolonged shutdown of the refrigeration unit (such as a power outage or a refrigeration system failure).
- Try to open the refrigerator door as little as possible. This way, you can keep food safe and fresh for hours, even in the hot summer.
- If you receive advance notice of a power outage:
  1. Set the thermostat control to high mode one hour in advance, so that the food freezes completely.
  2. Do not store new foods during this time!
  3. Reset the temperature mode to the original setting when the power supply is normalized in a timely manner.
  4. You can also make ice using an airtight container and place it at the top of the freezer to extend the shelf life of fresh food.
- Once you have used your refrigerator, it is best to use it continuously and, under normal circumstances, do not stop using it, so as not to affect its useful life.
- This appliance is designed with an automatic defrost function, so there is no need to defrost it manually.
- The refrigerator uses LED lamps for lighting, which are characterized by low energy consumption and a long service life. In case of any anomaly, please contact customer service. Lamps can only be replaced by the manufacturer.
- Before using the refrigerator, check that the power cord is not broken or damaged, that the plug is firmly inserted into the outlet, and that the plug is not overheating abnormally. If there is any fault, do not use the device and contact customer service.
- Electric shock and fire may occur if the power cord and plug are damaged or stained with dust. In case of an anomaly, unplug the power cord and contact customer service.
- Removing the bottle rack from the refrigerator door: Hold the bottle rack with both hands and push it upwards.
- Removing the refrigerator shelf: Grasp one end of the shelf and lift it up by gently pulling it straight out.



In compliance with Directives: 2012/19/EU and 2015/863/EU on the restriction of the use of dangerous substances in electric and electronic equipment as well as their waste disposal. The symbol with the crossed dustbin shown on the package indicates that the product at the end of its service life shall be collected as separate waste. Therefore, any products that have reached the end of their useful life must be given to waste disposal centres specialising in separate collection of waste electrical and electronic equipment, or given back to the retailer at the time of purchasing new similar equipment, on a one for one basis. The adequate separate collection for the subsequent start-up of the equipment sent to be recycled, treated and disposed of in an environmentally compatible way contributes to preventing possible negative effects on the environment and health and optimises the recycling and reuse of components making up the apparatus. Abusive disposal of the product by the user involves application of the administrative sanctions according to the laws.

Gracias por elegir nuestra nevera. Antes de utilizar este electrodoméstico y para asegurar su mejor uso, por favor, lea detenidamente las instrucciones.

Las medidas de seguridad aquí indicadas reducen el riesgo de incendio, descarga eléctrica y lesiones cuando se siguen correctamente. Guarde el manual en un lugar seguro para futuras referencias, así como la garantía, el recibo de compra y la caja. Si procede, entregue estas instrucciones al futuro propietario del electrodoméstico. Siempre siga las instrucciones básicas de seguridad y las medidas de prevención de riesgos cuando utilice un electrodoméstico eléctrico. El fabricante no se responsabilizará de ningún daño derivado del incumplimiento de estas instrucciones por parte del usuario.

## INSTRUCCIONES DE SEGURIDAD

---

Antes de utilizar cualquier aparato eléctrico, deben observarse siempre las precauciones básicas de seguridad.

- Antes de conectar este aparato, asegúrese de que el voltaje y la frecuencia del circuito corresponden a los indicados en la etiqueta de clasificación del aparato. Si este no fuese el caso, contacte con el servicio de postventa y no utilice la nevera.
- Este aparato no está diseñado para ser utilizado por personas (incluidos niños) con capacidades físicas, sensoriales o mentales reducidas o con falta de experiencia y conocimientos, a menos que hayan recibido supervisión o instrucciones sobre el uso del aparato por parte de una persona responsable de su seguridad. Los niños deben ser supervisados para asegurarse de que no jueguen con el aparato.
- Para evitar el riesgo de descarga eléctrica, no intente reparar este aparato usted mismo. Es peligroso que cualquier persona que no sea personal de servicio autorizado realice tareas de mantenimiento o reparaciones que impliquen retirar las cubiertas.
- No utilice aparatos eléctricos como un secador de pelo o un calentador para descongelar su frigorífico.
- Los contenedores con gases o líquidos inflamables pueden tener fugas a bajas temperaturas.
- No guarde ningún recipiente con materiales inflamables, como latas de aerosol, cartuchos de repuesto para extintores, etc. en el frigorífico.
- No coloque bebidas carbonatadas ni gaseosas en el congelador. Los polos de hielo pueden causar quemaduras por congelación si se consumen directamente del frigorífico.
- No almacene sustancias explosivas, como latas de aerosol con un precedente inflamable, en este aparato.
- No saque artículos del frigorífico con las manos húmedas o mojadas, ya que podría causar abrasiones en la piel o quemaduras por congelación. No coloque botellas ni latas en el congelador, ya que podrían reventar al congelarse el contenido.
- No almacene gases o líquidos inflamables dentro de su frigorífico.

- Si el cable de alimentación está dañado, debe ser reemplazado por el fabricante, su agente de servicio o personas igualmente calificadas para evitar un peligro.
- Este aparato no está diseñado para utilizarse como aparato empotrado .
- Este aparato está diseñado para usarse en aplicaciones domésticas y similares, como áreas de cocina para el personal en tiendas, oficinas y otros entornos de trabajo, casas de campo y por clientes en hoteles, moteles y otros entornos de tipo residencial, ambientes tipo bed and breakfast, catering y aplicaciones similares no minoristas.
- Mantenga las aberturas de ventilación, en el gabinete del aparato o en la estructura incorporada, libres de obstrucciones.
- No utilice dispositivos mecánicos ni otros medios para acelerar el proceso de descongelación, distintos de los recomendados por el fabricante.
- No dañe el circuito refrigerante.
- No utilice aparatos eléctricos dentro de los compartimentos de almacenamiento de alimentos del aparato, a menos que sean del tipo recomendado por el fabricante.
- Los aparatos frigoríficos , en particular los de Tipo I, pueden no funcionar de forma constante (posibilidad de descongelación del contenido o de que la temperatura en el compartimento de alimentos congelados suba demasiado) si permanecen durante un periodo prolongado por debajo del extremo frío del rango de temperaturas para el que está diseñado el aparato frigorífico.
- El refrigerante utilizado en su aparato y los materiales de aislamiento requieren procedimientos de eliminación especiales.
- Al colocar el aparato, asegúrese de que el cable de alimentación no quede atrapado ni dañado.
- No coloque varias tomas de corriente portátiles ni fuentes de alimentación portátiles en la parte trasera del aparato.
- El cable de alimentación de este electrodoméstico está equipado con un enchufe que se conecta a las tomas de corriente estándar para minimizar el riesgo de descarga eléctrica.
- Asegúrese de que el cable de alimentación esté conectado a tierra en cualquier circunstancia. Este refrigerador requiere una toma de corriente estándar de 220-240 V CA, 50/60 Hz, con conexión a tierra.
- Este aparato frigorífico no está diseñado para utilizarse con un inversor.
- El cable debe asegurarse detrás del aparato y no debe dejarse expuesto ni colgando para evitar lesiones accidentales.
- Nunca desenchufe el refrigerador tirando del cable de alimentación. Sujete siempre el enchufe firmemente y tire del mismo hacia afuera.
- No utilice un cable de extensión con este aparato. Si el cable de alimentación es demasiado corto, solicite a un electricista o técnico de servicio cualificado que instale un toma de corriente cerca del aparato. El uso de un cable de extensión puede afectar negativamente el rendimiento de la unidad.
- El uso incorrecto del enchufe con conexión a tierra puede provocar riesgo de descarga eléctrica. Si el cable de alimentación está dañado, solicite su sustitución a un centro de servicio técnico autorizado.

## ADVERTENCIA: GAS REFRIGERANTE INFLAMABLE

- ¡Peligro! Riesgo de fuego y explosión. El gas refrigerante es inflamable y únicamente puede ser manipulado por personal autorizado. No perforo el tubo refrigerante.
- ¡Precaución! Riesgo de fuego y explosión. Por favor, contacte con la autoridad municipal correspondiente para informarse sobre el desecho de los RAEE para su reutilización, reciclaje y su recuperación. Su distribuidor o administración local le informará gustosamente sobre las vías y posibilidades más eficaces y actuales para la eliminación respetuosa con el medioambiente de estos materiales.
- El circuito refrigerante contiene el gas refrigerante isobutano (R600a), sin embargo, a pesar de tener una gran compatibilidad, medioambiental es inflamable. Asegúrese de que durante el transporte e instalación del electrodoméstico, no se daña ninguna parte del circuito.

**ADVERTENCIA:** ¡No dañe el circuito refrigerante! ¡Nunca utilice un aparato que tenga el circuito refrigerante dañado! Si el circuito se estropea, no lo acerque a ninguna fuente de calor ni de ignición ni a fuego. Ventile a fondo la habitación en que se encuentra.

- Es peligroso que personal no autorizado intente reparar el aparato.
- La habitación en la que se vaya a tener la nevera debería ser de al menos 1m<sup>3</sup> por cada 8g de refrigerante. La cantidad y el tipo de refrigerante vienen indicados en las Especificaciones Técnicas.
- No utilice otros aparatos eléctricos (como heladeras) dentro del frigorífico, salvo que lo haya aprobado para este uso el fabricante.
- No guarde sustancias explosivas tales como latas de aerosol con propulsor inflamable en este aparato.
- Asegúrese de que durante el transporte e instalación del electrodoméstico, no se daña ninguna parte del circuito refrigerante.
- Evite llamas abiertas y fuentes de ignición.
- Ventile a fondo la habitación en que se encuentra.
- Es peligroso alterar las especificaciones o modificar este producto de cualquier manera.
- Cualquier daño al cable de alimentación puede causar un cortocircuito, fuego o descargas eléctricas.
- Este electrodoméstico es pesado. Vaya con cuidado cuando lo mueva. Para evitar dolores de espalda o cualquier otro tipo de lesión, pida ayuda a otra persona o considere ayuda mecánica a la hora de instalarlo.
- Evite la exposición prolongada de la nevera a la luz solar.
- Este electrodoméstico es de uso exclusivamente doméstico.
- Cualquier componente eléctrico (enchufe, cable de alimentación, compresor, etc.) debe reemplazarlo personal autorizado.
- No utilice un prolongador. Use exclusivamente la toma de la pared. No conecte el frigorífico a una toma en la que hayan conectados otros aparatos.
- Asegúrese de que el cable no está aplastado ni dañado por la parte trasera del electrodoméstico ya que podría sobrecalentarse y provocar un incendio.

## EVITAR LA CONTAMINACIÓN DE LOS ALIMENTOS

- Abrir la puerta durante periodos prolongados puede provocar un aumento significativo de la temperatura en los compartimentos del aparato .
- Limpie periódicamente las superficies que puedan entrar en contacto con alimentos y los sistemas de drenaje accesibles.
- Limpie el depósito de agua si no se han utilizado durante 48 horas, purgue el sistema de agua conectado a un suministro de agua si no se ha extraído agua durante 5 días.
- Guarde la carne y el pescado crudos en recipientes adecuados en el frigorífico, para que no estén en contacto con otros alimentos ni goteen sobre ellos.
- Los compartimentos para alimentos congelados de dos estrellas son adecuados para almacenar alimentos precongelados, guardar o preparar helados y hacer cubitos de hielo.
- Los compartimentos de una, dos y tres estrellas no son adecuados para la congelación de alimentos frescos.
- Si el aparato frigorífico permanece vacío durante mucho tiempo, apáguelo, descongélelo, límpielo, séquelo y deje la puerta abierta para evitar que se forme moho en su interior.

## LISTA DE PARTES

1. Luz de la nevera
2. Estantes de la puerta de la nevera
3. Cajones de la nevera
4. Patas ajustables
5. Estantes ajustables en altura de la nevera
6. Bandeja de congelación
7. Cajones del congelador

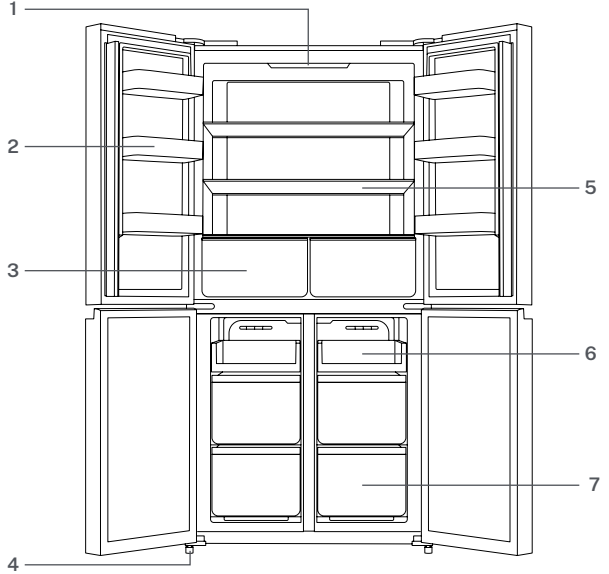

## DESEMBALAJE

- Este producto se ha embalado para protegerlo de daños durante el transporte. Retire todo el material de embalaje de alrededor y de dentro del electrodoméstico, pero no retire la espuma de aislamiento de alrededor de las tuberías en la parte trasera. Guarde la caja de cartón original y los materiales en un lugar seguro. Ayudará a prevenir daños si hubiese que transportar el material en el futuro y puede utilizarlo para almacenar el frigorífico cuando no lo esté gastando. Dado el caso en que tuviese que desechar el cartón, por favor, recicle todo lo que le sea posible.
- Los envoltorios de plástico pueden suponer un riesgo de asfixia para mascotas, bebés y niños, así que, por motivos de seguridad, tírelos a la basura de reciclaje.
- Compruebe que le han llegado todas las partes indicadas en el listado de partes.
- Desenrolle por completo el cable e inspecciónelo para detectar cualquier posible daño. No utilice el electrodoméstico si la nevera o el cable de alimentación tuviesen algún daño o no funcionasen correctamente. En caso de daño, consulte con nuestro servicio de postventa para que le reparen o sustituyan el producto.
- Asegúrese de que el frigorífico está desconectado de la corriente antes de limpiar su interior y todos sus accesorios internos con agua templada, un trapo suave y jabón neutro. Esto eliminará el polvo y ayudará a deshacerse del típico olor a producto nuevo. Después séquelo bien. Importante: no emplee detergentes o polvos abrasivos que dañarán el acabado.

## INSTALACIÓN

- La posición que elija para la instalación del frigorífico debe estar bien ventilada y tener menos aire caliente.
- No coloque el frigorífico cerca de una fuente de calor, como una placa de cocina o caldera, y evite que le dé la luz solar directa para garantizar el efecto de refrigeración y ahorrar energía.
- No ubique el frigorífico en un lugar húmedo, para evitar que se oxide y pierda electricidad.
- El resultado de la cantidad de carga de refrigerante del frigorífico dividido por el espacio total de la habitación en la que está instalado el frigorífico debe ser inferior a  $8\text{g}/\text{m}^3$ . La cantidad de refrigerante cargado para el frigorífico se encuentra en la placa de características.
- Durante su funcionamiento, el frigorífico desprende calor al entorno. Por lo tanto, debe dejarse al menos 30 mm de espacio libre en la parte superior, más de 100 mm en ambos lados y más de 50 mm en la parte trasera de la nevera.

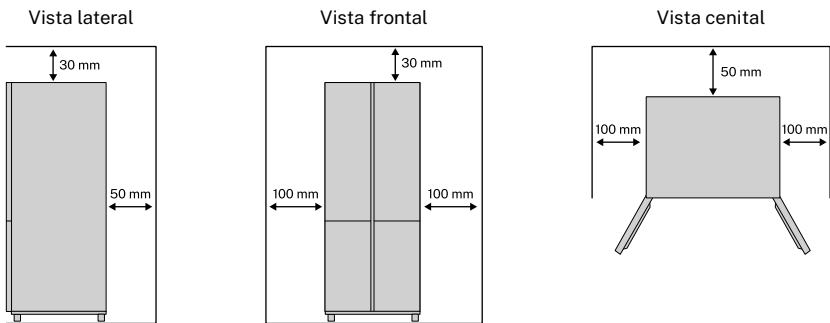

- Coloque el frigorífico sobre una superficie sólida y plana para mantenerlo estable, de lo contrario, el frigorífico producirá vibraciones y ruidos. Asegure una ventilación sin obstáculos alrededor del frigorífico.
- Cuando el frigorífico se coloque sobre materiales de suelo como moqueta, estera de paja o cloruro de polivinilo, deberán colocarse placas de apoyo sólidas debajo del frigorífico para evitar que cambie de color debido a la disipación del calor.
- No cubra ni bloquee las rejillas de ventilación ni las puertas de su aparato.
- Mantenga el aparato limpio en un lugar seco, ventilado y alejado de fuentes de calor, coloque el aparato de manera uniforme y no coloque objetos pesados sobre él.
- La unidad no debe ser accesible para evitar que los niños jueguen con ella.

## PREPARACIÓN PARA SU USO

- Una vez instalado y limpiado el frigorífico, no lo encienda inmediatamente. Asegúrese de conectarlo a la corriente después de más de 24 horas de reposo en posición vertical para garantizar su correcto funcionamiento.
- Confirme las piezas y accesorios del interior del frigorífico y limpie el interior con un paño suave.
- Inserte el enchufe en la toma de corriente para encender el compresor. Después de 1 hora, abra la puerta del congelador. Si la temperatura en el compartimento del congelador baja considerablemente, significa que el sistema de refrigeración funciona correctamente.
- Tras un periodo de funcionamiento del frigorífico, la temperatura interna se controlará automáticamente según la configuración del usuario. Una vez que el frigorífico se haya enfriado por completo, introduzca los alimentos, suelen tardar de 2 a 3 horas en enfriarse por completo. En verano, con temperaturas altas, los alimentos tardan más de 4 horas en enfriarse por completo. Abra la puerta del frigorífico lo menos posible antes de que baje la temperatura interna.
- Si el frigorífico está instalado en un lugar de zonas húmedas, asegúrese de comprobar si el cable de tierra y el disyuntor de fugas son normales. Si se producen ruidos de vibración debido al contacto del frigorífico con la pared o si la pared se ennegrece por la convección de aire alrededor del compresor, aleje el frigorífico de la pared.
- La instalación de la nevera puede causar ruidos de interferencia o caos de imagen en el teléfono móvil, teléfono fijo, receptor de radio, televisor que lo rodea, por lo que en tal caso intente mantener la nevera lo más lejos posible.

## PANEL DE CONTROL

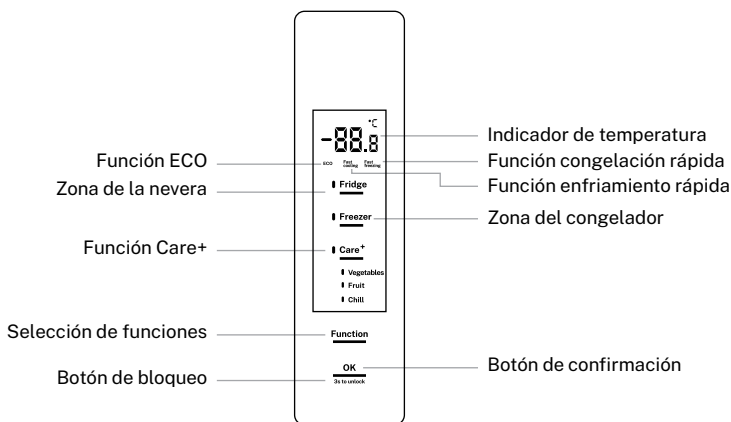

- Cuando el sistema de refrigeración se enciende por primera vez, todos los iconos de la pantalla se iluminan durante 5 segundos.
- Una vez cerrada la puerta de la nevera, la pantalla se apagará automáticamente si no se pulsa ninguna tecla en 3 minutos.
- Cuando la pantalla esté apagada, se encenderá si se abre la puerta de la nevera o se pulsa cualquier tecla.
- Las operaciones sólo son válidas cuando las teclas están desbloqueadas y se iluminan en la pantalla.

## FUNCIONAMIENTO

### AJUSTE DE TEMPERATURA

#### Ajuste de temperatura de la nevera:

1. Pulse la tecla "Fridge" para ajustar la temperatura del frigorífico al valor previsto.
  2. A continuación, pulse la tecla "OK" antes de que transcurran 5 segundos para validar el ajuste, el parpadeo del ajuste de la temperatura actual se detendrá.
- Los ciclos de ajuste de temperatura del congelador son: 5°C / 6°C / 7°C / 8°C / OF / 2°C / 3°C / 4°C / 5°C.
  - "OF" indica que el frigorífico está apagado, cuando se selecciona el modo OFF el frigorífico dejará de enfriar. Asegúrese de sacar todos los alimentos del compartimento del frigorífico antes de configurar esta función.

#### Ajuste de la temperatura del congelador:

1. Pulse la tecla "Freezer" para ajustar la temperatura del congelador al valor esperado.
  2. A continuación, pulse la tecla "OK" antes de que transcurran 5 segundos para validar el ajuste, el parpadeo del ajuste de la temperatura actual se detendrá.
- Los ciclos de ajuste de temperatura del congelador son: -18°C / -17°C / -16°C / -24°C / -23°C / -22°C / -21°C / -20°C / -19°C / -18°C.

### AJUSTE DE TEMPERATURA CARE+

1. Pulse la tecla Care+ para ajustar la temperatura del espacio Care+, hasta seleccionar el modo de temperatura esperado.
  2. Luego pulse la tecla "OK" antes de 5 segundos para validar el ajuste, el indicador del modo seleccionado se detendrá.
- Los modos de temperatura del espacio Care+ son los siguientes: Verduras - Frutas - Enfriar - Verduras.
  - Cuando la temperatura del frigorífico es "OF", el modo Care+ se desactiva. No es válido pulsar la tecla Care+ cuando la temperatura del frigorífico está ajustada en el modo 'OFF'.

### ECO

- Cuando la función ECO del frigorífico está activada, la temperatura del frigorífico se controlará a 5°C y la del congelador a -18°C lo que garantiza que los alimentos se conserven en un mejor rango de temperatura, funcionando el frigorífico con mayor eficiencia y rendimiento.
- Cuando la función ECO está activada, la temperatura del frigorífico y la del congelador no se puede modificar.

#### Activar el modo "ECO".

1. Pulse la tecla "Function" hasta que el icono de ECO empiece a parpadear.
2. A continuación, pulse la tecla "OK" antes de que transcurran 5 segundos para validar el ajuste, con el icono de "ECO" se mantendrá encendido.

#### Desactivar el modo "ECO".

1. Cuando la función ECO esté activa, pulse la tecla "Function" hasta que el icono de ECO parpadee.
  2. Después pulse la tecla "OK" antes de que transcurran 5 segundos para validar el ajuste y desactivar la función ECO, el icono de "ECO" se apagará y la temperatura de cada compartimento se restablecerá a la ajustada antes de activar la función ECO.
- Cuando se activa la función congelación rápida o enfriamiento rápido, se sale automáticamente de la función ECO.

## ENFRIAMIENTO RÁPIDO

- Cuando la función de enfriamiento rápido está activada, la temperatura del frigorífico se ajustará a 2°C, enfriándose rápidamente el compartimento de alimentos frescos.
- Tras un periodo de funcionamiento acumulado de 8 horas, la función de enfriamiento rápido se desactivará automáticamente..
- Esta función garantiza que los alimentos frescos tengan un sabor fresco y mantengan su valor nutritivo.
- Cuando la función de enfriamiento rápido está activada, la temperatura del frigorífico no podrá ser modificada.

### Activar modo enfriamiento rápido:

1. Pulse la tecla "Function" hasta que el icono de enfriamiento rápido empiece a parpadear.
2. A continuación, pulse la tecla "OK" antes de que transcurran 5 segundos para validar el ajuste, el icono de enfriamiento rápido se mantendrá encendido.

### Desactivar modo enfriamiento rápido:

1. Con la función de enfriamiento rápido activada, pulse la tecla "Function" hasta que el icono de enfriamiento rápido parpadee.
  2. A continuación, pulse la tecla "OK" antes de que transcurran 5 segundos para validar el ajuste, con el icono de enfriamiento rápido se apagará y la función de enfriamiento rápido se desactivará.
- Si activa la función ECO, la función de enfriamiento rápido se desactivará automáticamente.

## CONGELACIÓN RÁPIDA

- Cuando la función de congelación rápida está activada, la temperatura del congelador se controlará a -32°C automáticamente.
- Tras un periodo de funcionamiento acumulado de 26 horas, la función de congelación rápida se desactivará automáticamente.
- El enfriamiento rápido de la temperatura del congelador es bueno para prevenir la pérdida de nutrientes de los alimentos y preservar su frescura.
- Cuando la función de congelación rápida está activada, la temperatura del congelador no podrá ser modificada.

### Activar modo congelación rápida:

1. Pulse la tecla "Function" hasta que el icono de congelación rápida empiece a parpadear.
2. A continuación, pulse la tecla "OK" antes de que transcurran 5 segundos para validar el ajuste, con el icono de congelación rápida se mantendrá encendido.

### Desactivar modo congelación rápida:

1. Cuando la función de congelación rápida esté activada, pulse la tecla "Function" hasta que el icono de congelación rápida parpadee.
  2. A continuación, pulse la tecla "OK" antes de 5 segundos para validar el ajuste, el icono de congelación rápida se apagará y la función de congelación rápida se desactivará.
- Cuando se activa la función ECO, la función de congelación rápida se desactivará automáticamente.

## BLOQUEO DE SEGURIDAD

- Cuando se activa el bloqueo de seguridad, la temperatura y los modos no se podrán modificar para evitar manipulaciones indebidas.
- Si no se pulsa ningún botón en 3 minutos, el bloqueo de seguridad se activa automáticamente.
- Mantenga pulsada la tecla bloqueo de seguridad durante 3 segundos para desactivar modo de bloqueo de seguridad.

## ALARMA PUERTA ABIERTA

- Si alguna puerta permanece abierta durante más de 3 minutos, se emitirán un sonido continuado, puede desactivarlo pulsando cualquier botón del panel de control, pero se restablecerán transcurridos 3 minutos si la puerta sigue abierta.
- La alarma no se apagará hasta que se cierre la puerta.

## MEMORIA POR CORTE DE CORRIENTE

- En caso de corte del suministro eléctrico, el frigorífico mantendrá el estado de funcionamiento establecido antes del corte cuando se restablezca el suministro.

## INICIO DIFERIDO

- Para evitar que el compresor del frigorífico resulte dañado en caso de fallo de alimentación de corta duración (es decir, menos de 5 minutos), el compresor no se pondrá en marcha inmediatamente después de encenderse.

## ALARMA DE SOBRECALENTAMIENTO (SÓLO TRAS CORTE DE CORRIENTE)

- Cuando se enciende el sistema de refrigeración, si la temperatura del sensor del congelador es superior a -10°C, los dígitos de la zona del congelador parpadearán en la pantalla.
- La temperatura del congelador puede visualizarse al pulsar cualquier tecla, y la visualización normal se restablecerá al pulsar de nuevo cualquier botón o transcurridos 10 segundos.

## ALARMA DE AVERÍA

- En caso de que aparezca E0, E1, E2, EB, EH, EC o EE en el panel de control, indica que existe un fallo en el frigorífico. En tal caso, póngase en contacto con el servicio de atención al cliente.

## APAGAR UNA ZONA DEL FRIGORÍFICO

1. Mantenga pulsada la tecla “Fridge” durante 3 segundos para entrar en el programa de ajuste “Special Program Working State”, en la pantalla mostrará “SD” parpadeando. Pasados 2 segundos, se mostrará el ajuste actual del “Special Program”, que es encendido por defecto, es decir, se muestra el carácter “ON”.
2. A continuación, pulse la tecla “Fridge” para cambiar el ajuste a OFF, con el carácter “OF” en la pantalla. Dicho ajuste se memorizará si no se pulsa ninguna tecla en 5 segundos, y se saldrá del programa actual para entrar en los programas normales.
3. Pulse la tecla “Fridge” durante más de 3 segundos mientras mantiene pulsada la tecla “Function” para entrar en el programa de encendido/apagado del calefactor del haz de cruce, que está encendido por defecto, con el carácter “ON” en la pantalla.
4. A continuación, puede pulsar la tecla “Fridge” para cambiar el ajuste entre encendido y apagado.
  - Cuando el estado del calefactor del haz de cruce está ajustado en “OF”, la función anticondensación está desactivada, con el calefactor del haz de cruce apagado. Esta función no se memorizará, y el calefactor del haz de cruce estará en estado encendido cuando se vuelva a encender el sistema.
  - No acceda a este ajuste durante el uso, este ajuste se utiliza solo con fines de prueba y ajustes.

## ALMACENAMIENTO DE LOS ALIMENTOS

---

- El aparato podría no funcionar correctamente (existe la posibilidad de descongelación o de que la temperatura se caliente demasiado en el compartimento de alimentos congelados) si se instala durante un periodo de tiempo prolongado por debajo del límite de frío del intervalo de temperatura para el que está diseñado el aparato frigorífico.
- La información sobre el tipo de clima del aparato figura en la placa de características.
- La temperatura interna puede verse afectada por factores como la ubicación del aparato frigorífico, la temperatura ambiente, la frecuencia de apertura de la puerta, etc., y, si procede, debe advertirse de que el ajuste de cualquier dispositivo de control de la temperatura puede tener que modificarse para tener en cuenta estos factores.
- Las bebidas efervescentes no deben guardarse en el congelador ni en el compartimento de baja temperatura, y algunos productos como los helados no deben consumirse demasiado fríos.

### ALMACENAMIENTO DE ALIMENTOS

- Debido a la circulación de aire frío en el frigorífico, la temperatura de cada zona del frigorífico es diferente, por lo que los distintos tipos de alimentos deben colocarse en zonas diferentes.
- El compartimento de alimentos frescos es adecuado para el almacenamiento de alimentos que no necesitan ser congelados, alimentos cocinados, cerveza, huevos, algunos condimentos que necesitan conservación en frío, leche, zumo de fruta, etc.
- El compartimento de verduras es adecuado para la conservación de verduras, frutas, etc.
- El compartimento congelador es adecuado para el almacenamiento de helados, alimentos congelados y alimentos que deben conservarse durante mucho tiempo.

### COMPARTIMENTOS DE LA NEVERA

#### Estante del frigorífico:

- Cuando retire el estante, levántelo primero y luego tire de él. Cuando instale el estante, colóquelo en su posición antes de bajarlo. Mantenga el reborde trasero del estante hacia arriba, para evitar que los alimentos entren en contacto con la pared del revestimiento. Al sacar o colocar el estante, sujételo firmemente y manipúlelo con cuidado para evitar daños.

#### Cajón del frigorífico:

- Extraiga el cajón del frigorífico para acceder a los alimentos. Después de usar o limpiar la cubierta del cajón del frigorífico, asegúrese de volver a colocarlo en su lugar correspondiente, para que la temperatura interna del cajón no se vea afectada.

### REGULADOR DE HUMEDAD DEL CAJÓN

- El regulador de humedad del cajón de verduras está diseñado para mantener la humedad y la frescura de las verduras almacenadas en su interior.
- Cuando el regulador de la humedad se desliza hacia la derecha, con más agujeros expuestos, se mantendrá una menor humedad en el interior del cajón de verduras.
- Cuando el regulador de la humedad se desliza hacia la izquierda, con menos agujeros expuestos, se mantendrá una mayor humedad en el interior del cajón de verduras.

### FRUTAS Y VERDURAS

- En el caso de los aparatos frigoríficos con compartimento refrigerador, deberá indicarse que algunos tipos de hortalizas y frutas frescas son sensibles al frío y, por tanto, no son adecuadas para su almacenamiento en este tipo de compartimento.

## COLOCACIÓN DE ALIMENTOS

- Limpie y seque los alimentos antes de guardarlos en el frigorífico.
- Antes de introducir los alimentos en el frigorífico, es aconsejable cerrarlos herméticamente, para evitar la evaporación del agua y mantener la fruta y la verdura frescas, por un lado, y evitar la aparición de olores, por otro.
- No coloque demasiados alimentos o con demasiado peso dentro del frigorífico.
- Mantenga suficiente espacio entre los alimentos, si están demasiado cerca, se bloqueará el flujo de aire frío, lo que afectará al efecto de refrigeración.
- No almacene alimentos en exceso o con sobrepeso, para evitar que se aplaste el estante.
- Cuando almacene los alimentos, manténgalos a cierta distancia de la pared interior y no coloque los alimentos ricos en agua demasiado cerca de la pared trasera del frigorífico, para evitar que se congelen en la pared interior.
- Los alimentos deben almacenarse por categorías, colocando los que se consumen a diario delante de la estantería, de modo que se acorte el tiempo de apertura de la puerta y se evite el deterioro de los alimentos por caducidad.
- Deje que los alimentos calientes se enfríen hasta alcanzar la temperatura ambiente antes de introducirlos en el frigorífico.
- Ponga los alimentos congelados en el compartimento de alimentos frescos para descongelarlos, utilizando la baja temperatura de los alimentos congelados para enfriar los alimentos frescos, ahorrando así energía.
- Se aconseja evitar el almacenamiento cerca de la parte superior del revestimiento del frigorífico, donde se encuentra la salida de aire frío, ya que existe el riesgo de que se produzca una ligera congelación debido a la baja temperatura.

## COMPARTIMENTOS DEL CONGELADOR

- La temperatura del congelador se controla por debajo de  $-18^{\circ}\text{C}$ , y es aconsejable almacenar los alimentos para su conservación a largo plazo en el congelador, pero debe respetarse la duración de almacenamiento indicada en el envase de los alimentos.
- Los cajones del congelador se utilizan para almacenar alimentos que necesitan ser congelados. El pescado y la carne de gran tamaño deben cortarse en trozos pequeños y guardarse en bolsas para alimentos frescos antes de distribuirlos uniformemente en los cajones del congelador.
- Deje que los alimentos calientes se enfríen hasta alcanzar la temperatura ambiente antes de introducirlos en el congelador.
- No coloque un recipiente de vidrio con líquido o el líquido enlatado que está sellado en el compartimento del congelador, para evitar que estalle debido a la expansión del volumen después de que el líquido se congele.
- Divida la comida en porciones adecuadamente pequeñas.
- Es mejor envasar los alimentos antes de congelarlos, y la bolsa de envasado utilizada debe estar seca, en caso de que las bolsas de envasado se congelen juntas. Los alimentos deben envasarse o cubrirse con materiales adecuados que sean firmes, insípidos, impermeables al aire y al agua, no tóxicos y no contaminantes, para evitar la contaminación cruzada y la transferencia de olores.

### Congelación:

1. Consulte como usar el modo de congelación rápida.
2. En comparación con la congelación normal, la congelación rápida permite que los alimentos atraviesen la zona de máxima formación de cristales de hielo a mayor velocidad. La congelación rápida puede congelar el contenido de agua de los alimentos en finos cristales de hielo, sin dañar la membrana celular, por lo que el jugo celular no se perderá al descongelarse, y la frescura y nutrición originales de los alimentos pueden mantenerse.
3. La función de congelación rápida está diseñada para preservar la nutrición de los alimentos congelados, con los alimentos completamente congelados en el menor tiempo. La congelación rápida consume más energía que la congelación normal.

## RESOLUCIÓN DE PROBLEMAS

PROBLEMA	CAUSA	SOLUCIÓN
EL frigorífico no funciona	<ul style="list-style-type: none"> <li>• El frigorífico está desenchufado.</li> <li>• Los interruptores de circuito o los fusibles están dañados.</li> <li>• No hay electricidad o se ha disparado la línea.</li> </ul>	<ul style="list-style-type: none"> <li>• Enchufe el frigorífico a la red eléctrica.</li> <li>• Abra la puerta y compruebe que la luz se enciende.</li> </ul>
Ruido anormal.	<ul style="list-style-type: none"> <li>• El frigorífico no está colocado estable y nivelado.</li> <li>• El frigorífico está en contacto con la pared.</li> </ul>	<ul style="list-style-type: none"> <li>• Ajuste las patas regulables del frigorífico.</li> <li>• Separe el frigorífico de la pared manteniendo las distancias mínimas de seguridad.</li> </ul>
Poca eficacia frigorífica.	<ul style="list-style-type: none"> <li>• Hay comida caliente o demasiada comida en el interior del frigorífico.</li> <li>• Se abre la puerta del frigorífico con frecuencia.</li> <li>• Hay comida junto a la junta de la puerta.</li> <li>• Le da el sol directamente o está cerca de un horno o estufa.</li> <li>• El frigorífico no está bien ventilado.</li> <li>• La temperatura está demasiado alta.</li> </ul>	<ul style="list-style-type: none"> <li>• Coloque los alimentos en el interior del frigorífico cuando los alimentos calientes se enfríen.</li> <li>• Compruebe que la puerta cierra correctamente y no la abra con mucha frecuencia.</li> <li>• Aleje el frigorífico de las fuentes de calor.</li> <li>• Mantenga las distancias de separación del frigorífico para mantener una buena ventilación.</li> <li>• Ajuste a la temperatura adecuada.</li> </ul>
Existe un olor peculiar en el frigorífico.	<ul style="list-style-type: none"> <li>• Se han estropeado alimentos en su interior.</li> <li>• El frigorífico está sucio.</li> <li>• Hay alimentos en su interior con sabores fuertes.</li> </ul>	<ul style="list-style-type: none"> <li>• Tire la comida en mal estado.</li> <li>• Limpie el frigorífico regularmente.</li> <li>• Envase alimentos de sabores fuertes antes de introducirlos en el frigorífico.</li> </ul>
El panel de control no funciona.	<ul style="list-style-type: none"> <li>• Compruebe si la función bloqueo de seguridad está activada en el panel de control.</li> </ul>	<ul style="list-style-type: none"> <li>• Mantenga pulsado el botón de bloqueo durante 3 segundos para desbloquear el panel de control.</li> </ul>
No es posible ajustar la temperatura.	<ul style="list-style-type: none"> <li>• Compruebe si la función de congelación rápida o inteligente está activada en el panel de control.</li> </ul>	<ul style="list-style-type: none"> <li>• Salga del modo de funciones especiales y, a continuación, configure la temperatura deseada.</li> </ul>
Los dígitos de temperatura que se muestran en el panel de control parpadeando.	<ul style="list-style-type: none"> <li>• Ha habido un corte de luz anteriormente.</li> </ul>	<ul style="list-style-type: none"> <li>• Pulse cualquier botón para desactivar la alarma y, a continuación, compruebe si los alimentos del interior de los compartimentos del frigorífico y del congelador se han estropeado.</li> </ul>
<ul style="list-style-type: none"> <li>• Si las descripciones anteriores no son aplicables a la solución de problemas, no lo desmonte ni lo repare usted mismo. Las reparaciones realizadas por personas inexpertas pueden causar lesiones o fallos graves de funcionamiento.</li> <li>• Póngase en contacto con el establecimiento donde realizó la compra. Este producto debe ser reparado por un técnico autorizado y sólo deben utilizarse piezas de repuesto originales.</li> <li>• Cuando el aparato no se utilice durante períodos prolongados, desconéctelo de la red eléctrica, vacíe todos los alimentos y limpie el aparato, dejando la puerta entreabierto para evitar olores desagradables.</li> </ul>		

## MANTENIMIENTO Y LIMPIEZA

- Antes de limpiar, desenchufe primero la clavija de alimentación, no enchufe ni desenchufe la clavija con la mano mojada, ya que existe riesgo de descarga eléctrica y lesiones.
- No derrame agua directamente sobre el frigorífico, para evitar óxido, fugas de electricidad y accidentes.
- No introduzca las manos en la parte inferior del frigorífico, ya que podría arañarse con las esquinas metálicas afiladas.
- Limpie a menudo el polvo acumulado en el panel trasero y las placas laterales del frigorífico.
- Los restos de comida que quedan en el frigorífico pueden producir malos olores, limpie su frigorífico con regularidad. El compartimento de alimentos frescos suele limpiarse una vez al mes.
- Retire todos los estantes, los cajones, botelleros, etc., y límpielos con un paño suave y humedecido en agua tibia o detergente neutro. Después de usar detergente, asegúrese de aclararlo con agua limpia y secarlo con un paño. Para evitar olores y moho, deje la puerta entreabierta, bloquéela o sáquela si es necesario.
- No utilice cepillo de cerdas, cepillo de alambre de acero, detergente, jabón en polvo, detergente alcalino, benceno, gasolina, ácido, agua caliente y otros elementos corrosivos o solubles para limpiar la superficie del armario, la junta de la puerta, las piezas decorativas de plástico, etc., para evitar daños.
- Seque con cuidado la junta de la puerta, limpie la ranura con un palillo de madera envuelto en hilo de algodón. Después de la limpieza, fije primero las cuatro esquinas de la junta de la puerta y, a continuación, introdúzcala segmento a segmento en la ranura de la puerta.
- Cuide los alimentos congelados en caso de parada prolongada del aparato frigorífico (como interrupción del suministro eléctrico o avería del sistema de refrigeración).
- Intente abrir la puerta del frigorífico lo menos posible, de esta forma podrá conservar los alimentos de forma segura y fresca durante horas incluso en verano caluroso.
- Si recibes un aviso de corte de luz con antelación:
  1. Ajuste el mando del termostato al modo alto con una hora de antelación, para que los alimentos se congelen por completo
  2. ¡No guarde alimentos nuevos durante este tiempo!
  3. Restablezca el modo de temperatura al ajuste original cuando el suministro eléctrico se normalice de manera oportuna.
  4. También puedes hacer hielo con un recipiente hermético y colocarlo en la parte superior del congelador para prolongar el tiempo de conservación de los alimentos frescos.
- Una vez utilizado el frigorífico, es mejor que lo utilice de forma continuada y en circunstancias normales, no deje de utilizarlo, para no afectar a su vida útil.
- Este aparato está diseñado con función de descongelación automática, por lo que no es necesario descongelarlo manualmente.
- El frigorífico utiliza la lámpara LED para la iluminación, que se caracteriza por un bajo consumo de energía y una larga vida útil. En caso de cualquier anomalía, póngase en contacto con el servicio de atención al cliente. Las lámparas sólo pueden ser sustituidas por el fabricante.
- Antes de utilizar el frigorífico compruebe que no esté roto o dañado el cable de alimentación, el enchufe está bien insertado en la toma de corriente y no se sobrecalienta anormalmente el enchufe. Si existe algún fallo no utilice el aparato y póngase en contacto con el servicio de atención al cliente.
- Pueden producirse descargas eléctricas e incendios en caso de que el cable de alimentación y el enchufe estén dañados o manchados de polvo. En caso de anomalía, desenchufe el cable de alimentación y póngase en contacto con el servicio de atención al cliente.
- Desmontar el botellero de la puerta del frigorífico: Sujete el botellero con ambas manos y empújelo hacia arriba.
- Desmontar el estante del frigorífico: Sujete un extremo del estante y levántelo tirando de él hacia fuera con cuidado.



En cumplimiento de las directivas: 2012/19 / UE y 2015/863 / UE sobre la restricción del uso de sustancias peligrosas en equipos eléctricos y electrónicos, así como su eliminación de residuos. El símbolo con el cubo de basura cruzado que se muestra en el paquete indica que el producto al final de su vida útil se recogerá como residuo separado. Por lo tanto, cualquier producto que haya llegado al final de su vida útil debe entregarse a centros de eliminación de residuos especializados en la recogida selectiva de equipos eléctricos y electrónicos de desecho, o devolverse al minorista al momento de comprar equipos nuevos similares, en uno para Una base. La recolección separada adecuada para la posterior puesta en marcha de los equipos enviados para ser reciclados, tratados y eliminados de una manera compatible con el medio ambiente contribuye a prevenir posibles efectos negativos sobre el medio ambiente y la salud y optimiza el reciclaje y la reutilización de los componentes que componen el aparato. La eliminación abusiva del producto por parte del usuario implica la aplicación de las sanciones administrativas de acuerdo con las leyes.

Obrigado por escolher nossa geladeira. Antes de utilizar este aparelho e para garantir seu melhor uso, leia atentamente as instruções.

As medidas de segurança descritas aqui reduzem o risco de incêndio, choque elétrico e ferimentos quando seguidas corretamente. Guarde o manual em um local seguro para referência futura, assim como a garantia, o recibo de compra e a caixa. Se aplicável, forneça estas instruções ao futuro proprietário do aparelho. Siga sempre as instruções básicas de segurança e as medidas de prevenção de riscos ao usar um aparelho elétrico. O fabricante não será responsável por quaisquer danos resultantes da falha do usuário em seguir estas instruções.

## INSTRUÇÕES DE SEGURANÇA

---

Antes de usar qualquer aparelho elétrico, precauções básicas de segurança devem sempre ser observadas.

- Antes de conectar este aparelho, certifique-se de que a voltagem e a frequência do circuito correspondem às indicadas na etiqueta de classificação do aparelho. Caso isso não aconteça, entre em contato com o serviço pós-venda e não utilize o refrigerador.
- Este aparelho não se destina a ser utilizado por pessoas (incluindo crianças) com capacidades físicas, sensoriais ou mentais reduzidas, ou com falta de experiência e conhecimento, a menos que tenham recebido supervisão ou instruções relativas à utilização do aparelho por uma pessoa responsável pela sua segurança. As crianças devem ser supervisionadas para garantir que não brinquem com o aparelho.
- Para evitar o risco de choque elétrico, não tente consertar este aparelho sozinho. É perigoso que qualquer pessoa que não seja pessoal de serviço autorizado realize manutenção ou reparos que envolvam a remoção de tampas.
- Não use aparelhos elétricos, como secadores de cabelo ou aquecedores, para descongelar sua geladeira.
- Recipientes contendo gases ou líquidos inflamáveis podem vazar em baixas temperaturas.
- Não guarde recipientes com materiais inflamáveis, como latas de aerossol, cartuchos de extintores de incêndio, etc., na geladeira.
- Não coloque bebidas gaseificadas ou gaseificadas no congelador. Picolés podem causar queimaduras de congelamento se consumidos diretamente da geladeira.
- Não armazene substâncias explosivas, como latas de aerossol contendo uma fonte inflamável, neste aparelho.
- Não retire itens da geladeira com as mãos úmidas ou molhadas, pois isso pode causar abrasões na pele ou queimaduras pelo frio. Não coloque garrafas ou latas no congelador, pois elas podem estourar quando o conteúdo congela.
- Não armazene gases ou líquidos inflamáveis dentro da geladeira.
- Se o cabo de alimentação estiver danificado, ele deverá ser substituído pelo

fabricante, seu agente de serviço ou pessoa igualmente qualificada para evitar riscos.

- Este aparelho não foi projetado para ser usado como um aparelho embutido.
- Este aparelho foi projetado para uso em aplicações domésticas e similares, como áreas de cozinha para funcionários em lojas, escritórios e outros ambientes de trabalho, casas de campo e por hóspedes em hotéis, motéis e outros ambientes residenciais, ambientes de hospedagem com café da manhã, serviços de buffet e aplicações similares não varejistas.
- Mantenha as aberturas de ventilação, no gabinete do aparelho ou na estrutura embutida, livres de obstruções.
- Não utilize dispositivos mecânicos ou outros meios para acelerar o processo de descongelamento, além daqueles recomendados pelo fabricante.
- Não danifique o circuito refrigerante.
- Não utilize aparelhos elétricos dentro dos compartimentos de armazenamento de alimentos do aparelho, a menos que sejam do tipo recomendado pelo fabricante.
- Os aparelhos de refrigeração, principalmente os do Tipo I, podem não operar continuamente (possibilidade de descongelamento do conteúdo ou de a temperatura no compartimento de alimentos congelados ficar muito alta) se permanecerem por um longo período abaixo do limite frio da faixa de temperatura para a qual o aparelho de refrigeração foi projetado.
- O refrigerante usado no seu aparelho e os materiais de isolamento exigem procedimentos especiais de descarte.
- Ao posicionar o aparelho, certifique-se de que o cabo de alimentação não esteja preso ou danificado.
- Não coloque várias tomadas elétricas portáteis ou fontes de alimentação portáteis na parte traseira do aparelho.
- O cabo de alimentação deste aparelho é equipado com um plugue que se encaixa em tomadas elétricas padrão para minimizar o risco de choque elétrico.
- Certifique-se de que o cabo de alimentação esteja aterrado em todas as circunstâncias. Este refrigerador requer uma tomada padrão de 220-240 V CA, 50/60 Hz, aterrada.
- Este aparelho de refrigeração não foi projetado para uso com um inversor.
- O cabo deve ser preso atrás do aparelho e não deve ser deixado exposto ou pendurado para evitar ferimentos acidentais.
- Nunca desligue o refrigerador puxando pelo cabo de alimentação. Segure sempre o plugue firmemente e puxe-o para fora.
- Não utilize extensão com este aparelho. Se o cabo de alimentação for muito curto, peça a um electricista ou técnico qualificado para instalar uma tomada perto do aparelho. O uso de um cabo de extensão pode afetar negativamente o desempenho da unidade.
- O uso inadequado do plugue aterrado pode resultar em risco de choque elétrico. Se o cabo de alimentação estiver danificado, leve-o para ser substituído em um centro de serviço autorizado.

## AVISO: GÁS REFRIGERANTE INFLAMÁVEL

- Perigo! Risco de incêndio e explosão. O gás refrigerante é inflamável e só pode ser manuseado por pessoal autorizado. Não perfure o tubo de refrigerante.
- Cuidado! Risco de incêndio e explosão. Entre em contato com a autoridade municipal local para obter informações sobre o descarte de RAEE para reutilização, reciclagem e recuperação. Seu distribuidor ou autoridade local terá prazer em informá-lo sobre os métodos e opções mais eficazes e atualizados para o descarte ecologicamente correto desses materiais.
- O circuito refrigerante contém o gás refrigerante isobutano (R600a), porém, apesar de ter grande compatibilidade ambiental, é inflamável. Certifique-se de que nenhuma parte do circuito seja danificada durante o transporte e a instalação do aparelho.

**AVISO:** Não danifique o circuito de refrigeração! Nunca utilize um aparelho com circuito refrigerante danificado! Se o circuito estiver danificado, não o coloque perto de nenhuma fonte de calor, fonte de ignição ou fogo. Ventile bem o ambiente em que você está.

- É perigoso que pessoas não autorizadas tentem consertar o dispositivo.
- O ambiente onde o refrigerador ficará deve ter no mínimo 1m<sup>3</sup> para cada 8g de refrigerante. A quantidade e o tipo de líquido de arrefecimento estão indicados nas Especificações Técnicas.
- Não utilize outros aparelhos elétricos (como geladeiras) dentro do refrigerador, a menos que sejam aprovados para esse uso pelo fabricante.
- Não armazene substâncias explosivas, como latas de aerossol com propelente inflamável, neste aparelho.
- Certifique-se de que nenhuma parte do circuito refrigerante seja danificada durante o transporte e a instalação do aparelho.
- Evite chamas abertas e fontes de ignição.
- Ventile bem o ambiente em que você está.
- É perigoso alterar as especificações ou modificar este produto de qualquer forma.
- Qualquer dano ao cabo de alimentação pode causar curto-circuito, incêndio ou choque elétrico.
- Este aparelho é pesado. Tenha cuidado ao movê-lo. Para evitar dores nas costas ou outros ferimentos, peça ajuda a outra pessoa ou considere assistência mecânica ao instalá-lo.
- Evite a exposição prolongada do refrigerador à luz solar.
- Este aparelho é somente para uso doméstico.
- Qualquer componente elétrico (plugue, cabo de alimentação, compressor, etc.) deve ser substituído por pessoal autorizado.
- Não utilize extensão. Utilize somente a tomada de parede. Não conecte a geladeira a uma tomada onde outros aparelhos estejam conectados.
- Certifique-se de que o cabo não seja esmagado ou danificado pela parte traseira do aparelho, pois isso pode superaquecer e causar um incêndio.

## EVITAR CONTAMINAÇÃO ALIMENTAR

- Abrir a porta por períodos prolongados pode causar um aumento significativo da temperatura nos compartimentos do aparelho.
- Limpe regularmente as superfícies que podem entrar em contato com alimentos e os sistemas de drenagem acessíveis.
- Limpe o reservatório de água se ele não tiver sido usado por 48 horas e sangue o sistema de água conectado a um abastecimento de água se a água não tiver sido retirada por 5 dias.
- Armazene carne e peixe crus em recipientes adequados na geladeira para que não entrem em contato ou pinguem em outros alimentos.
- Os compartimentos para alimentos congelados de duas estrelas são adequados para armazenar alimentos pré-congelados, armazenar ou preparar sorvete e fazer cubos de gelo.
- Os compartimentos de uma, duas e três estrelas não são adequados para congelar alimentos frescos.
- Se a geladeira ficar vazia por muito tempo, desligue-a, descongele-a, limpe-a, seque-a e deixe a porta aberta para evitar a formação de mofo em seu interior.

## LISTA DE PEÇAS

1. Luz do frigorífico
2. Prateleiras da porta do frigorífico
3. Gavetas do frigorífico
4. Pés reguláveis
5. Prateleiras do frigorífico reguláveis em altura
6. Tabuleiro do congelador
7. Gavetas do congelador

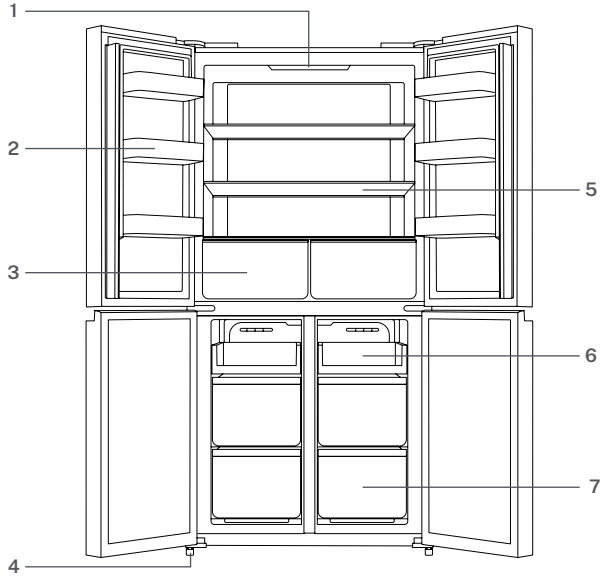

## DESEMBALANDO

- Este produto foi embalado para protegê-lo de danos durante o transporte. Remova todo o material de embalagem ao redor e dentro do aparelho, mas não remova a espuma isolante ao redor dos canos na parte traseira. Guarde a caixa de papelão original e os materiais em um local seguro. Isso ajudará a evitar danos caso o material precise ser transportado no futuro, e você pode usá-lo para guardar sua geladeira quando não estiver em uso. Se você precisar descartar papelão, recicle o máximo possível.
- O filme plástico pode ser um risco de sufocamento para animais de estimação, bebês e crianças, então, por razões de segurança, jogue-o na lixeira de reciclagem.
- Verifique se você recebeu todas as peças indicadas na lista de peças.
- Desenrole completamente o cabo e inspecione-o para verificar se há algum dano possível. Não utilize o aparelho se o refrigerador ou o cabo de alimentação estiverem danificados ou não estiverem funcionando corretamente. Em caso de danos, entre em contato com nosso serviço pós-venda para reparo ou substituição.
- Certifique-se de que a geladeira esteja desligada da tomada antes de limpar seu interior e todos os acessórios internos com água morna, um pano macio e sabão neutro. Isso removerá a poeira e ajudará a eliminar o cheiro típico de produto novo. Depois seque bem. Importante: Não utilize detergentes ou pós abrasivos, pois eles danificam o acabamento.

## INSTALAÇÃO

- O local escolhido para instalar a geladeira deve ser bem ventilado e ter menos ar quente.
- Não coloque o refrigerador perto de uma fonte de calor, como fogão ou caldeira, e evite a luz solar direta para garantir o efeito de resfriamento e economizar energia.
- Não coloque a geladeira em local úmido para evitar ferrugem e perda de energia elétrica.
- O resultado da quantidade de carga de refrigerante no refrigerador dividido pelo espaço total do ambiente em que o refrigerador está instalado deve ser menor que  $8\text{g}/\text{m}^3$ . A quantidade de refrigerante carregada no refrigerador é mostrada na placa de dados.
- Durante o funcionamento, o refrigerador libera calor para o ambiente. Portanto, deve-se deixar pelo menos 30 mm de espaço livre na parte superior, mais de 100 mm em ambos os lados e mais de 50 mm na parte traseira do refrigerador.

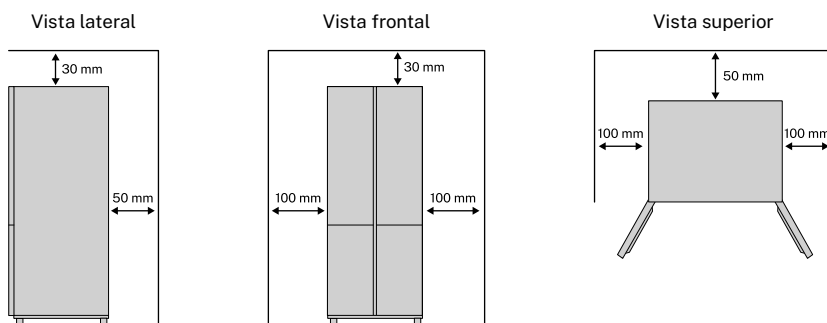

- Coloque a geladeira sobre uma superfície sólida e plana para mantê-la estável, caso contrário, ela produzirá vibrações e ruídos. Garanta ventilação desobstruída ao redor do refrigerador.
- Quando o refrigerador for colocado sobre materiais de piso, como carpete, esteiras de palha ou cloreto de polivinila, placas de suporte sólidas devem ser colocadas sob o refrigerador para evitar que ele mude de cor devido à dissipação de calor.
- Não cubra nem bloqueie as aberturas ou portas do seu aparelho.
- Mantenha o aparelho limpo e em local seco e bem ventilado, longe de fontes de calor. Coloque o aparelho uniformemente e não coloque objetos pesados sobre ele.
- A unidade não deve ser acessível para evitar que crianças brinquem com ela.

## PREPARAÇÃO PARA USO

- Depois que a geladeira estiver instalada e limpa, não a ligue imediatamente. Certifique-se de conectá-lo à energia após permanecer sentado por mais de 24 horas para garantir o funcionamento correto.
- Verifique as peças e acessórios dentro da geladeira e limpe o interior com um pano macio.
- Insira o plugue na tomada elétrica para ligar o compressor. Após 1 hora, abra a porta do congelador. Se a temperatura no compartimento do congelador cair consideravelmente, significa que o sistema de refrigeração está funcionando corretamente.
- Após um período de operação do refrigerador, a temperatura interna será controlada automaticamente de acordo com as configurações do usuário. Assim que a geladeira esfriar completamente, coloque os alimentos dentro. Geralmente, leva de 2 a 3 horas para esfriar completamente. No verão, com temperaturas altas, os alimentos demoram mais de 4 horas para esfriar completamente. Abra a porta da geladeira o mínimo possível antes que a temperatura interna caia.
- Se o refrigerador estiver instalado em uma área úmida, certifique-se de verificar se o fio terra e o disjuntor de fuga estão normais. Se ocorrerem ruídos de vibração devido ao contato do refrigerador com a parede, ou se a parede ficar preta devido à convecção de ar ao redor do compressor, afaste o refrigerador da parede.
- A instalação da geladeira pode causar interferência ou perturbação na imagem de celulares, telefones fixos, rádios ou televisores ao redor, portanto, nesses casos, tente manter a geladeira o mais longe possível.

## PAINEL DE CONTROLE

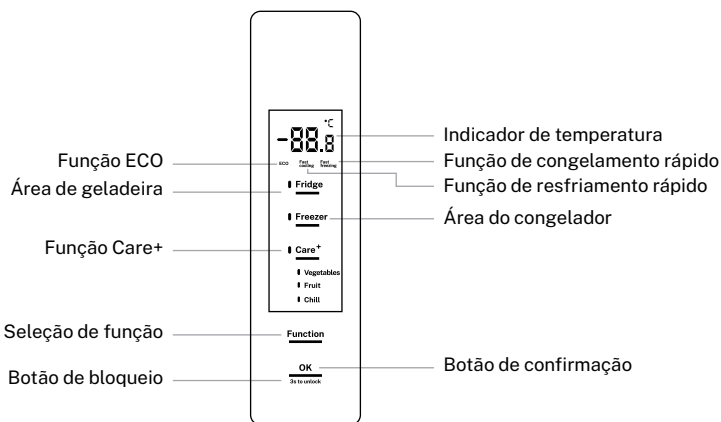

- Quando o sistema de arrefecimento é ligado pela primeira vez, todos os ícones no visor acendem por 5 segundos.
- Depois que a porta do refrigerador for fechada, o visor será desligado automaticamente se nenhuma tecla for pressionada em 3 minutos.
- Quando a tela estiver desligada, ela ligará se a porta da geladeira for aberta ou qualquer tecla for pressionada.
- As operações só são válidas quando as teclas estão desbloqueadas e iluminadas na tela.

## OPERAÇÃO

### AJUSTE DE TEMPERATURA

#### Configuração de temperatura do refrigerador:

1. Pressione a tecla “Fridge” para ajustar a temperatura do refrigerador ao valor desejado.
  2. Em seguida, pressione a tecla “OK” dentro de 5 segundos para validar a configuração, a intermitência da configuração de temperatura atual irá parar.
- Os ciclos de ajuste da temperatura do freezer são: 5°C / 6°C / 7°C / 8°C / OF / 2°C / 3°C / 4°C / 5°C.
  - “OF” indica que o refrigerador está desligado. Quando o modo OFF é selecionado, o refrigerador para de resfriar. Certifique-se de remover todos os alimentos do compartimento do refrigerador antes de definir esta função.

#### Ajustando a temperatura do congelador:

1. Pressione a tecla “Freezer” para ajustar a temperatura do freezer ao valor esperado.
  2. Em seguida, pressione a tecla “OK” dentro de 5 segundos para validar a configuração, a intermitência da configuração de temperatura atual irá parar.
- Os ciclos de ajuste da temperatura do freezer são: -18°C / -17°C / -16°C / -24°C / -23°C / -22°C / -21°C / -20°C / -19°C / -18°C.

### CONFIGURAÇÃO DE TEMPERATURA CARE+

1. Pressione a tecla Care+ para ajustar a temperatura do espaço Care+, até que o modo de temperatura esperado seja selecionado.
  2. Em seguida, pressione a tecla “OK” dentro de 5 segundos para validar a configuração, o indicador do modo selecionado irá parar.
- Os modos de temperatura ambiente do Care+ são os seguintes: Vegetais – Fruta – Legal – Vegetais.
  - Quando a temperatura do refrigerador estiver “OF”, o modo Care+ será desativado. Não é válido pressionar a tecla Care+ quando a temperatura do refrigerador estiver definida para o modo ‘OFF’.

### ECO

- Quando a função ECO do refrigerador estiver ativada, a temperatura do refrigerador será controlada em 5°C e a temperatura do freezer em -18°C, garantindo que os alimentos sejam conservados dentro de uma melhor faixa de temperatura, permitindo que o refrigerador opere com maior eficiência e desempenho.
- Quando a função ECO está ativada, as temperaturas do refrigerador e do freezer não podem ser alteradas.

#### Ative o modo “ECO”.

1. Pressione a tecla “Função” até que o ícone ECO comece a piscar.
2. Em seguida, pressione a tecla “OK” dentro de 5 segundos para validar a configuração, permanecendo o ícone “ECO” aceso.

#### Desative o modo “ECO”.

1. Quando a função ECO estiver ativa, pressione a tecla “Função” até que o ícone ECO pisque.
  2. Em seguida, pressione a tecla “OK” dentro de 5 segundos para validar a configuração e desativar a função ECO, o ícone “ECO” se apagará e a temperatura de cada compartimento será restaurada para aquela definida antes de ativar a função ECO.
- Quando a função de congelamento rápido ou resfriamento rápido é ativada, a função ECO é encerrada automaticamente.

## RESFRIAMENTO RÁPIDO

- Quando a função de resfriamento rápido é ativada, a temperatura do refrigerador será ajustada para 2°C, resfriando rapidamente o compartimento de alimentos frescos.
- Após um período operacional cumulativo de 8 horas, a função de resfriamento rápido será desativada automaticamente.
- Esse recurso garante que os alimentos frescos tenham um sabor fresco e mantenham seu valor nutricional.
- Quando a função de resfriamento rápido é ativada, a temperatura do refrigerador não pode ser alterada.

### Ative o modo de resfriamento rápido:

1. Pressione a tecla “Função” até que o ícone de resfriamento rápido comece a piscar.
2. Em seguida, pressione a tecla “OK” dentro de 5 segundos para validar a configuração, o ícone de resfriamento rápido permanecerá aceso.

### Desativar o modo de resfriamento rápido:

1. Com a função de resfriamento rápido ativada, pressione a tecla “Função” até que o ícone de resfriamento rápido pisque.
  2. Em seguida, pressione a tecla “OK” dentro de 5 segundos para validar a configuração, o ícone de resfriamento rápido será desligado e a função de resfriamento rápido será desabilitada.
- Se você ativar a função ECO, a função de resfriamento rápido será desativada automaticamente.

## CONGELAMENTO RÁPIDO

- Quando a função de congelamento rápido estiver ativada, a temperatura do freezer será controlada automaticamente a -32°C.
- Após um período operacional cumulativo de 26 horas, a função de congelamento rápido será desativada automaticamente.
- O resfriamento rápido da temperatura do congelador é bom para evitar a perda de nutrientes dos alimentos e preservar seu frescor.
- Quando a função de congelamento rápido estiver ativada, a temperatura do freezer não poderá ser alterada.

### Ative o modo de congelamento rápido:

1. Pressione a tecla “Função” até que o ícone de congelamento rápido comece a piscar.
2. Em seguida, pressione a tecla “OK” dentro de 5 segundos para validar a configuração, com o ícone de congelamento rápido permanecendo aceso.

### Desativar modo de congelamento rápido:

1. Quando a função de congelamento rápido estiver ativada, pressione a tecla “Função” até que o ícone de congelamento rápido pisque.
  2. Em seguida, pressione a tecla “OK” dentro de 5 segundos para validar a configuração, o ícone de congelamento rápido será desligado e a função de congelamento rápido será desabilitada.
- Quando a função ECO estiver ativada, a função de congelamento rápido será desativada automaticamente.

## TRAVA DE SEGURANÇA

- Quando a trava de segurança é ativada, a temperatura e os modos não podem ser alterados para evitar adulteração.
- Se nenhum botão for pressionado em 3 minutos, a trava de segurança será ativada automaticamente.
- Pressione e segure a tecla de trava de segurança por 3 segundos para desativar o modo de trava de segurança.

## ALARME DE PORTA ABERTA

- Se alguma porta permanecer aberta por mais de 3 minutos, um som contínuo será emitido. Você pode desativá-lo pressionando qualquer botão no painel de controle, mas ele será reiniciado após 3 minutos se a porta permanecer aberta.
- O alarme não desligará até que a porta seja fechada.

## MEMÓRIA DE FALHA DE ENERGIA

- Em caso de queda de energia, o refrigerador manterá o status operacional estabelecido antes da queda de energia quando a energia for restaurada.

## INÍCIO ATRASADO

- Para evitar danos ao compressor do refrigerador em caso de uma falha de energia de curto prazo (ou seja, menos de 5 minutos), o compressor não ligará imediatamente após ser ligado.

## ALARME DE SUPERAQUECIMENTO (SOMENTE APÓS FALHA DE ENERGIA)

- Quando o sistema de resfriamento estiver ligado, se a temperatura do sensor do freezer for superior a  $-10^{\circ}\text{C}$ , os dígitos da zona do freezer piscarão no visor.
- A temperatura do freezer pode ser exibida pressionando qualquer tecla, e a exibição normal será restaurada pressionando qualquer botão novamente ou após 10 segundos.

## ALARME DE FALHA

- Se E0, E1, E2, EB, EH, EC ou EE aparecer no painel de controle, isso indica que há uma falha no refrigerador. Neste caso, entre em contato com o atendimento ao cliente.

## DESLIGUE UMA ZONA DO REFRIGERADOR

1. Pressione e segure a tecla “Fridge” por 3 segundos para entrar no programa de configuração “Special Program Working State” (Estado de funcionamento do programa especial), o visor mostrará “SD” piscando. Após 2 segundos, será exibida a configuração atual do “Programa Especial”, que está ativado por padrão, ou seja, o caractere “ON” é exibido.
  2. Em seguida, pressione a tecla “Fridge” para mudar a configuração para OFF, com o caractere “OF” aparecendo no visor. Esta configuração será memorizada se nenhuma tecla for pressionada em 5 segundos, o programa atual será encerrado e os programas normais serão inseridos.
  3. Pressione a tecla “Fridge” por mais de 3 segundos enquanto segura a tecla “Function” para entrar no programa liga/desliga do aquecedor de farol baixo, que é ativado por padrão, com o caractere “ON” no visor.
  4. Você pode então pressionar a tecla “Geladeira” para alternar a configuração entre ligado e desligado.
- Quando o status do aquecedor do farol baixo é definido como “OF”, a função anticondensação é desativada, com o aquecedor do farol baixo desligado. Esta função não será memorizada, e o aquecedor do farol baixo estará no estado ligado quando o sistema for ligado novamente.
  - Não acesse esta configuração durante o uso, ela é usada apenas para fins de teste e ajuste.

## ARMAZENAMENTO DE ALIMENTOS

---

- O aparelho pode não funcionar corretamente (há possibilidade de descongelamento ou de a temperatura no compartimento de alimentos congelados ficar muito alta) se for instalado por um período prolongado abaixo do limite de frio da faixa de temperatura para a qual o aparelho de refrigeração foi projetado.
- As informações sobre o tipo de clima do aparelho estão indicadas na placa de identificação.
- A temperatura interna pode ser afetada por fatores como a localização do aparelho de refrigeração, temperatura ambiente, frequência de abertura das portas, etc. e, quando apropriado, deve-se observar que a configuração de qualquer dispositivo de controle de temperatura pode precisar ser ajustada para levar esses fatores em consideração.
- Bebidas gaseificadas não devem ser armazenadas no congelador ou no compartimento de baixa temperatura, e alguns produtos, como sorvete, não devem ser consumidos muito frios.

### ARMAZENAMENTO DE ALIMENTOS

- Devido à circulação de ar frio no refrigerador, a temperatura em cada zona é diferente, portanto, diferentes tipos de alimentos devem ser colocados em zonas diferentes.
- O compartimento de alimentos frescos é adequado para armazenar alimentos que não precisam ser congelados, como alimentos cozidos, cerveja, ovos, alguns condimentos que exigem armazenamento refrigerado, leite, suco de frutas, etc.
- O compartimento de vegetais é adequado para conservar vegetais, frutas, etc.
- O compartimento do congelador é adequado para armazenar sorvetes, alimentos congelados e alimentos que precisam ser conservados por muito tempo.

### COMPARTIMENTOS DE GELADEIRA

#### Prateleira da geladeira:

- Ao remover a prateleira, levante-a primeiro e depois puxe-a para fora. Ao instalar a prateleira, coloque-a na posição antes de abaixá-la. Mantenha a borda traseira da prateleira voltada para cima para evitar que os alimentos entrem em contato com a parede do revestimento. Ao remover ou recolocar a prateleira, segure-a firmemente e manuseie-a com cuidado para evitar danos.

#### Gaveta da geladeira:

- Puxe a gaveta da geladeira para acessar os alimentos. Após usar ou limpar a tampa da gaveta da geladeira, certifique-se de recolocá-la no lugar correto para que a temperatura interna da gaveta não seja afetada.

### REGULADOR DE UMIDADE DE GAVETA

- O regulador de umidade da gaveta de vegetais foi projetado para manter a umidade e o frescor dos vegetais armazenados em seu interior.
- Quando o regulador de umidade é deslizado para a direita, com mais furos expostos, menor umidade será mantida dentro da gaveta de vegetais.
- Quando o regulador de umidade é deslizado para a esquerda, com menos furos expostos, mais umidade será mantida dentro da gaveta para vegetais.

### FRUTAS E VEGETAIS

- No caso de refrigeradores com compartimento de refrigeração, é preciso levar em conta que alguns tipos de frutas e vegetais frescos são sensíveis ao frio e, portanto, não são adequados para armazenamento neste tipo de compartimento.

## COLOCAÇÃO DE ALIMENTOS

- Limpe e seque os alimentos antes de guardá-los na geladeira.
- Antes de colocar os alimentos na geladeira, é aconselhável fechá-la bem para evitar a evaporação da água e manter as frutas e verduras frescas, por um lado, e evitar o desenvolvimento de odores, por outro.
- Não coloque alimentos em excesso ou muito pesados na geladeira.
- Mantenha espaço suficiente entre os alimentos; se eles estiverem muito próximos, o fluxo de ar frio será bloqueado, afetando o efeito de resfriamento.
- Não armazene alimentos em excesso ou com excesso de peso para evitar amassar a prateleira.
- Ao armazenar alimentos, mantenha-os a uma certa distância da parede interna e não coloque alimentos ricos em água muito perto da parede posterior da geladeira, para evitar que congelem na parede interna.
- Os alimentos devem ser armazenados por categoria, colocando os itens consumidos diariamente na frente da prateleira para reduzir o tempo de abertura da porta e evitar que os alimentos estraguem devido ao vencimento.
- Deixe os alimentos quentes esfriarem até a temperatura ambiente antes de colocá-los na geladeira.
- Coloque os alimentos congelados no compartimento de alimentos frescos para descongelar, utilizando a baixa temperatura dos alimentos congelados para resfriar os alimentos frescos, economizando energia.
- É aconselhável evitar armazenar alimentos perto da parte superior do revestimento do refrigerador, onde fica a saída de ar frio, pois há risco de leve congelamento devido à baixa temperatura.

## COMPARTIMENTOS DE CONGELADOR

- A temperatura do congelador é controlada abaixo de  $-18^{\circ}\text{C}$ , e é aconselhável armazenar alimentos no congelador para preservação a longo prazo, mas o tempo de armazenamento indicado na embalagem dos alimentos deve ser respeitado.
- As gavetas do congelador são usadas para armazenar alimentos que precisam ser congelados. Peixes e carnes grandes devem ser cortados em pedaços pequenos e armazenados em sacos para alimentos frescos antes de serem distribuídos uniformemente nas gavetas do congelador.
- Deixe os alimentos quentes esfriarem até a temperatura ambiente antes de colocá-los no congelador.
- Não coloque recipientes de vidro com líquido ou líquidos enlatados selados no compartimento do congelador, para evitar que eles estourem devido à expansão de volume após o líquido congelar.
- Divida a comida em porções apropriadamente pequenas.
- É melhor embalar os alimentos antes de congelá-los, e o saco de embalagem utilizado deve estar seco, caso os sacos de embalagem congelem juntos. Os alimentos devem ser embalados ou cobertos com materiais adequados que sejam firmes, insípidos, impermeáveis ao ar e à água, não tóxicos e não poluentes, para evitar contaminação cruzada e transferência de odores.

### Congelamento:

1. Aprenda a usar o modo de congelamento rápido.
2. Comparado ao congelamento normal, o congelamento rápido permite que o alimento passe pela zona de máxima formação de cristais de gelo em um ritmo mais rápido. O congelamento rápido pode congelar o conteúdo de água dos alimentos em finos cristais de gelo sem danificar a membrana celular, de modo que o suco celular não será perdido no descongelamento e o frescor e a nutrição originais dos alimentos podem ser mantidos.
3. A função de congelamento rápido foi projetada para preservar os nutrientes dos alimentos congelados, deixando-os completamente congelados no menor tempo possível. O congelamento rápido consome mais energia do que o congelamento normal.

## SOLUÇÃO DE PROBLEMAS

PROBLEMA	CAUSA	SOLUÇÃO
A geladeira não funciona	<ul style="list-style-type: none"> <li>• A geladeira está desligada.</li> <li>• Disjuntores ou fusíveis estão danificados.</li> <li>• Não há eletricidade ou a linha caiu.</li> </ul>	<ul style="list-style-type: none"> <li>• Ligue a geladeira na tomada elétrica.</li> <li>• Abra a porta e verifique se a luz acende.</li> </ul>
Ruído anormal.	<ul style="list-style-type: none"> <li>• O refrigerador não está posicionado de forma estável e nivelada.</li> <li>• A geladeira está em contato com a parede.</li> </ul>	<ul style="list-style-type: none"> <li>• Ajuste as pernas ajustáveis da geladeira.</li> <li>• Afaste o refrigerador da parede, mantendo distâncias mínimas de segurança.</li> </ul>
Baixa eficiência de resfriamento.	<ul style="list-style-type: none"> <li>• Há comida quente ou muita comida dentro da geladeira.</li> <li>• A porta da geladeira é aberta com frequência.</li> <li>• Há comida ao lado da vedação da porta.</li> <li>• Está exposto à luz solar direta ou perto de um forno ou fogão.</li> <li>• O refrigerador não é bem ventilado.</li> <li>• A temperatura está muito alta.</li> </ul>	<ul style="list-style-type: none"> <li>• Coloque os alimentos de volta na geladeira quando os alimentos quentes esfriarem.</li> <li>• Verifique se a porta fecha corretamente e não a abra com muita frequência.</li> <li>• Afaste o refrigerador de fontes de calor.</li> <li>• Mantenha distâncias de separação da geladeira para manter uma boa ventilação.</li> <li>• Ajuste para a temperatura apropriada.</li> </ul>
Há um cheiro peculiar na geladeira.	<ul style="list-style-type: none"> <li>• A comida estragou lá dentro.</li> <li>• A geladeira está suja.</li> <li>• Há alimentos dentro com sabores fortes.</li> </ul>	<ul style="list-style-type: none"> <li>• Descarte alimentos estragados.</li> <li>• Limpe a geladeira regularmente.</li> <li>• Embale alimentos com sabores fortes antes de colocá-los na geladeira.</li> </ul>
O painel de controle não está funcionando.	<ul style="list-style-type: none"> <li>• Verifique se a função de trava de segurança está ativada no painel de controle.</li> </ul>	<ul style="list-style-type: none"> <li>• Pressione e segure o botão de bloqueio por 3 segundos para desbloquear o painel de controle.</li> </ul>
Não é possível ajustar a temperatura.	<ul style="list-style-type: none"> <li>• Verifique se a função de congelamento rápido ou inteligente está ativada no painel de controle.</li> </ul>	<ul style="list-style-type: none"> <li>• Saia do modo de funções especiais e defina a temperatura desejada.</li> </ul>
Os dígitos de temperatura exibidos no painel de controle estão piscando.	<ul style="list-style-type: none"> <li>• Houve uma queda de energia anteriormente.</li> </ul>	<ul style="list-style-type: none"> <li>• Pressione qualquer botão para desativar o alarme e verifique se os alimentos dentro dos compartimentos do refrigerador e do freezer estão estragados.</li> </ul>
<ul style="list-style-type: none"> <li>• Se as descrições acima não forem aplicáveis à solução de problemas, não desmonte ou repare você mesmo. Reparos realizados por pessoal inexperiente podem causar ferimentos ou mau funcionamento grave.</li> <li>• Entre em contato com o estabelecimento onde você realizou sua compra. Este produto deve ser reparado por um técnico autorizado e somente peças de reposição originais devem ser usadas.</li> <li>• Quando o aparelho não for utilizado por longos períodos, desligue-o da tomada, esvazie todos os alimentos e limpe o aparelho, deixando a porta entreaberta para evitar odores desagradáveis.</li> </ul>		

## MANUTENÇÃO E LIMPEZA

- Antes de limpar, primeiro desconecte o plugue da tomada. Não conecte ou desconecte o plugue com as mãos molhadas, pois há risco de choque elétrico e ferimentos graves.
- Não despeje água diretamente na geladeira para evitar ferrugem, vazamentos de energia e acidentes.
- Não coloque as mãos no fundo da geladeira, pois você pode se arranhar nos cantos metálicos afiados.
- Limpe frequentemente o pó acumulado no painel traseiro e nas laterais do refrigerador.
- Restos de comida na geladeira podem causar odores desagradáveis, então limpe sua geladeira regularmente. O compartimento de alimentos frescos geralmente é limpo uma vez por mês.
- Remova todas as prateleiras, gavetas, porta-garrafas, etc., e limpe-os com um pano macio umedecido em água morna ou detergente neutro. Após usar o detergente, enxágue-o com água limpa e seque-o com um pano. Para evitar os odores e o bolor, deixar a porta entreaberta, trancá-la ou retirá-la se necessário.
- Não use escova de cerdas, escova de aço, detergente, sabão em pó, detergente alcalino, gasolina, ácido, água quente e outros elementos corrosivos ou solúveis para limpar a superfície do gabinete, vedação da porta, peças decorativas de plástico, etc., para evitar danos.
- Seque cuidadosamente a vedação da porta e limpe a ranhura com um pedaço de madeira enrolado em linha de algodão. Após a limpeza, fixe primeiro os quatro cantos da vedação da porta e, em seguida, insira-a segmento por segmento na ranhura da porta.
- Tome cuidado com os alimentos congelados em caso de desligamento prolongado da unidade de refrigeração (como falta de energia ou falha no sistema de refrigeração).
- Tente abrir a porta da geladeira o mínimo possível. Dessa forma, você pode manter os alimentos seguros e frescos por horas, mesmo no verão quente.
- Se você receber um aviso prévio de uma queda de energia:
  1. Ajuste o controle do termostato para o modo alto com uma hora de antecedência, para que os alimentos congelem completamente.
  2. Não armazene alimentos novos durante esse período!
  3. Redefina o modo de temperatura para a configuração original quando o fornecimento de energia for normalizado em tempo hábil.
  4. Você também pode fazer gelo usando um recipiente hermético e colocá-lo na parte superior do congelador para prolongar a vida útil dos alimentos frescos.
- Depois de usar sua geladeira, o ideal é usá-la continuamente e, em circunstâncias normais, não interromper o uso, para não afetar sua vida útil.
- Este aparelho foi projetado com uma função de descongelamento automático, portanto não há necessidade de descongelá-lo manualmente.
- O refrigerador utiliza lâmpadas LED para iluminação, que se caracterizam pelo baixo consumo de energia e longa vida útil. Em caso de qualquer anomalia, entre em contato com o serviço de atendimento ao cliente. As lâmpadas só podem ser substituídas pelo fabricante.
- Antes de usar a geladeira, verifique se o cabo de alimentação não está quebrado ou danificado, se o plugue está firmemente inserido na tomada e se o plugue não está superaquecendo de forma anormal. Se houver alguma falha, não utilize o dispositivo e entre em contato com o atendimento ao cliente.
- Podem ocorrer choques elétricos e incêndios se o cabo de alimentação e o plugue estiverem danificados ou manchados com poeira. Em caso de anomalia, desconecte o cabo de alimentação e entre em contato com o serviço de atendimento ao cliente.
- Removendo o suporte para garrafas da porta da geladeira: Segure o suporte para garrafas com as duas mãos e empurre-o para cima.
- Removendo a prateleira da geladeira: Segure uma extremidade da prateleira e levante-a puxando-a delicadamente para fora.



Em conformidade com as diretrizes: 2012/19 / UE e 2015/863 / UE sobre a restrição do uso de substâncias perigosas em equipamentos elétricos e eletrônicos, bem como a eliminação de resíduos. O símbolo do lixo cruzado mostrado na embalagem indica que o produto ao final de sua vida útil será coletado como lixo separado. Portanto, qualquer produto que tenha atingido o fim de sua vida útil deve ser entregue a centros especializados de eliminação de resíduos para coleta seletiva de equipamentos elétricos e eletrônicos, ou devolvido ao varejista ao comprar equipamentos novos similares, em um para uma base. A coleta seletiva apropriada para o comissionamento subsequente do equipamento enviado para reciclagem, tratamento e descarte de maneira ecológica ajuda a evitar possíveis efeitos negativos no meio ambiente e na saúde e otimiza a reciclagem e reutilização de os componentes que compõem o dispositivo. A eliminação abusiva do produto pelo usuário implica a aplicação de sanções administrativas de acordo com as leis.

Merci d'avoir choisi notre réfrigérateur. Avant d'utiliser cet appareil et pour garantir une utilisation optimale, veuillez lire attentivement les instructions.

Les mesures de sécurité décrites ici réduisent le risque d'incendie, de choc électrique et de blessure lorsqu'elles sont suivies correctement. Conservez le manuel dans un endroit sûr pour référence ultérieure, ainsi que la garantie, le reçu d'achat et la boîte. Le cas échéant, remettez ces instructions au futur propriétaire de l'appareil. Respectez toujours les consignes de sécurité de base et les mesures de prévention des risques lors de l'utilisation d'un appareil électrique. Le fabricant ne sera pas responsable des dommages résultant du non-respect de ces instructions par l'utilisateur.

## CONSIGNES DE SÉCURITÉ

---

Avant d'utiliser tout appareil électrique, des précautions de sécurité de base doivent toujours être respectées.

- Avant de brancher cet appareil, assurez-vous que la tension et la fréquence du circuit correspondent à celles indiquées sur la plaque signalétique de l'appareil. Si ce n'est pas le cas, contactez le service après-vente et n'utilisez pas le réfrigérateur.
- Cet appareil n'est pas destiné à être utilisé par des personnes (y compris les enfants) ayant des capacités physiques, sensorielles ou mentales réduites, ou manquant d'expérience et de connaissances, à moins qu'elles n'aient reçu une surveillance ou des instructions concernant l'utilisation de l'appareil par une personne responsable de leur sécurité. Les enfants doivent être surveillés pour s'assurer qu'ils ne jouent pas avec l'appareil.
- Pour éviter tout risque de choc électrique, n'essayez pas de réparer cet appareil vous-même. Il est dangereux pour toute personne autre que le personnel de service autorisé d'effectuer des opérations de maintenance ou de réparation impliquant le retrait des couvercles.
- N'utilisez pas d'appareils électriques tels qu'un sèche-cheveux ou un radiateur pour dégivrer votre réfrigérateur.
- Les récipients contenant des gaz ou des liquides inflammables peuvent fuir à basse température.
- Ne stockez pas de récipients contenant des matières inflammables, tels que des bombes aérosols, des cartouches d'extincteur, etc. dans le réfrigérateur.
- Ne placez pas de boissons gazeuses ou pétillantes dans le congélateur. Les glaces peuvent provoquer des brûlures de congélation si elles sont consommées directement du réfrigérateur.
- Ne stockez pas de substances explosives, telles que des bombes aérosols contenant une source inflammable, dans cet appareil.
- Ne retirez pas les articles du réfrigérateur avec les mains humides ou mouillées, car cela pourrait provoquer des écorchures cutanées ou des gelures. Ne placez pas de bouteilles ou de canettes dans le congélateur, car elles pourraient éclater lorsque le contenu gèle.
- Ne stockez pas de gaz ou de liquides inflammables à l'intérieur de votre réfrigérateur.

- Si le cordon d'alimentation est endommagé, il doit être remplacé par le fabricant, son agent de service ou des personnes de qualification similaire afin d'éviter tout danger.
- Cet appareil n'est pas conçu pour être utilisé comme appareil encastré.
- Cet appareil est destiné à être utilisé dans des applications domestiques et similaires, telles que les cuisines du personnel dans les magasins, les bureaux et autres environnements de travail, les chalets et par les clients dans les hôtels, les motels et autres environnements de type résidentiel, les environnements de type chambres d'hôtes, la restauration et les applications similaires non commerciales.
- Maintenez les ouvertures de ventilation, dans l'armoire de l'appareil ou dans la structure intégrée, libres de toute obstruction.
- N'utilisez pas de dispositifs mécaniques ou d'autres moyens pour accélérer le processus de dégivrage, autres que ceux recommandés par le fabricant.
- Ne pas endommager le circuit frigorifique.
- N'utilisez pas d'appareils électriques à l'intérieur des compartiments de stockage des aliments de l'appareil, sauf s'ils sont du type recommandé par le fabricant.
- Les appareils de réfrigération, notamment les appareils de type I, ne peuvent pas fonctionner en continu (risque de décongélation du contenu ou de température trop élevée dans le compartiment des aliments congelés) s'ils restent pendant une période prolongée en dessous de la limite froide de la plage de température pour laquelle l'appareil de réfrigération est conçu.
- Le réfrigérant utilisé dans votre appareil et les matériaux d'isolation nécessitent des procédures d'élimination spéciales.
- Lors du positionnement de l'appareil, assurez-vous que le cordon d'alimentation n'est pas coincé ou endommagé.
- Ne placez pas plusieurs prises de courant portables ou blocs d'alimentation portables à l'arrière de l'appareil.
- Le cordon d'alimentation de cet appareil est équipé d'une fiche qui s'insère dans les prises électriques standard pour minimiser le risque de choc électrique.
- Assurez-vous que le cordon d'alimentation est mis à la terre en toutes circonstances. Ce réfrigérateur nécessite une prise standard de 220-240 V CA, 50/60 Hz, avec mise à la terre.
- Cet appareil de réfrigération n'est pas conçu pour être utilisé avec un onduleur.
- Le cordon doit être fixé derrière l'appareil et ne doit pas être laissé exposé ou suspendu pour éviter toute blessure accidentelle.
- Ne débranchez jamais le réfrigérateur en tirant sur le cordon d'alimentation. Saisissez toujours fermement la fiche et retirez-la tout droit.
- N'utilisez pas de rallonge avec cet appareil. Si le cordon d'alimentation est trop court, demandez à un électricien qualifié ou à un technicien de service d'installer une prise à proximité de l'appareil. L'utilisation d'une rallonge peut nuire aux performances de l'appareil.
- Une mauvaise utilisation de la prise de terre peut entraîner un risque de choc électrique. Si le cordon d'alimentation est endommagé, faites-le remplacer par un centre de service agréé.

## AVERTISSEMENT: GAZ RÉFRIGÉRANT INFLAMMABLE

- Danger! Risque d'incendie et d'explosion. Le gaz réfrigérant est inflammable et ne peut être manipulé que par du personnel autorisé. Ne pas percer le tube de réfrigérant.
- Prudence! Risque d'incendie et d'explosion. Veuillez contacter votre autorité municipale locale pour obtenir des informations sur l'élimination des RAEE en vue de leur réutilisation, de leur recyclage et de leur valorisation. Votre distributeur ou autorité locale se fera un plaisir de vous informer sur les méthodes et options les plus efficaces et les plus récentes pour une élimination respectueuse de l'environnement de ces matériaux.
- Le circuit frigorifique contient du gaz réfrigérant isobutane (R600a), cependant, malgré sa grande compatibilité environnementale, il est inflammable. Assurez-vous qu'aucune partie du circuit ne soit endommagée pendant le transport et l'installation de l'appareil.

**AVERTISSEMENT:** Ne pas endommager le circuit de refroidissement ! N'utilisez jamais un appareil dont le circuit frigorifique est endommagé ! Si le circuit est endommagé, ne le placez pas à proximité d'une source de chaleur, d'une source d'inflammation ou d'un feu. Aérez soigneusement la pièce dans laquelle vous vous trouvez.

- Il est dangereux pour le personnel non autorisé de tenter de réparer l'appareil.
- La pièce dans laquelle le réfrigérateur sera situé doit avoir au moins 1 m<sup>3</sup> pour chaque 8 g de réfrigérant. La quantité et le type de liquide de refroidissement sont indiqués dans les Spécifications Techniques.
- N'utilisez pas d'autres appareils électriques (tels que des réfrigérateurs) à l'intérieur du réfrigérateur, sauf si cela est approuvé pour cette utilisation par le fabricant.
- Ne stockez pas de substances explosives telles que des bombes aérosols contenant un propulseur inflammable dans cet appareil.
- Assurez-vous qu'aucune partie du circuit frigorifique ne soit endommagée pendant le transport et l'installation de l'appareil.
- Évitez les flammes nues et les sources d'inflammation.
- Aérez soigneusement la pièce dans laquelle vous vous trouvez.
- Il est dangereux de modifier les spécifications ou de modifier ce produit de quelque manière que ce soit.
- Tout dommage au cordon d'alimentation peut provoquer un court-circuit, un incendie ou un choc électrique.
- Cet appareil est lourd. Soyez prudent lorsque vous le déplacez. Pour éviter les maux de dos ou autres blessures, demandez à une autre personne ou envisagez une assistance mécanique lors de l'installation.
- Évitez l'exposition prolongée du réfrigérateur au soleil.
- Cet appareil est destiné à un usage domestique uniquement.
- Tout composant électrique (fiche, cordon d'alimentation, compresseur, etc.) doit être remplacé par du personnel autorisé.
- N'utilisez pas de rallonge. Utilisez uniquement la prise murale. Ne branchez pas le réfrigérateur sur une prise à laquelle d'autres appareils sont branchés.
- Assurez-vous que le cordon n'est pas écrasé ou endommagé par l'arrière de l'appareil, car cela pourrait surchauffer et provoquer un incendie.

## ÉVITER LA CONTAMINATION DES ALIMENTS

- L'ouverture prolongée de la porte peut entraîner une augmentation significative de la température dans les compartiments de l'appareil.
- Nettoyez régulièrement les surfaces susceptibles d'entrer en contact avec les aliments et les systèmes de drainage accessibles.
- Nettoyez le réservoir d'eau s'il n'a pas été utilisé pendant 48 heures, purgez le système d'eau raccordé à une alimentation en eau si l'eau n'a pas été puisée pendant 5 jours.
- Conservez la viande et le poisson crus dans des récipients appropriés au réfrigérateur afin qu'ils n'entrent pas en contact avec d'autres aliments ou ne coulent pas sur eux.
- Les compartiments pour aliments surgelés deux étoiles conviennent au stockage d'aliments pré-congelés, au stockage ou à la préparation de glaces et à la fabrication de glaçons.
- Les compartiments une, deux et trois étoiles ne conviennent pas à la congélation d'aliments frais.
- Si le réfrigérateur reste vide pendant une longue période, éteignez-le, dégivrez-le, nettoyez-le, séchez-le et laissez la porte ouverte pour éviter la formation de moisissures à l'intérieur.

## LISTE DES PIÈCES

1. Lumière du réfrigérateur

2. Étagères de porte de réfrigérateur

3. Tiroirs de réfrigérateur

4. Pieds réglables

5. Étagères de réfrigérateur réglables en hauteur

6. plateau de congélation

7. Tiroirs de congélation

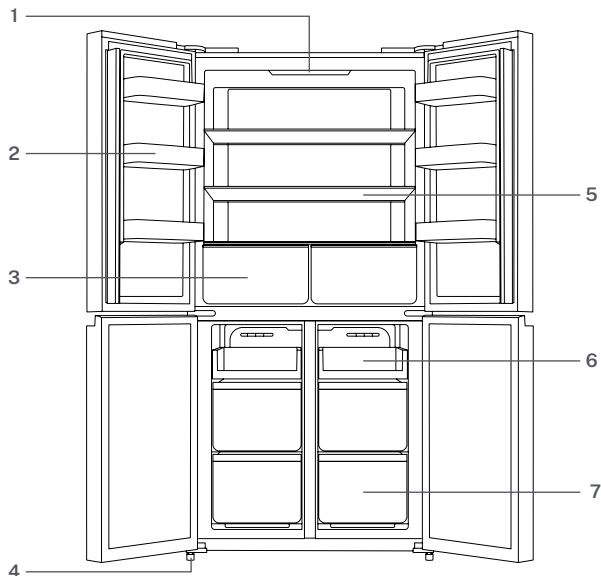

## DÉBALLAGE

- Ce produit a été emballé pour le protéger des dommages pendant le transport. Retirez tout le matériel d'emballage autour et à l'intérieur de l'appareil, mais ne retirez pas la mousse isolante autour des tuyaux à l'arrière. Conservez le carton d'origine et les matériaux dans un endroit sûr. Cela aidera à prévenir les dommages si le matériel doit être transporté à l'avenir, et vous pouvez l'utiliser pour ranger votre réfrigérateur lorsque vous ne l'utilisez pas. Si vous devez jeter du carton, veuillez en recycler autant que possible.
- Le film plastique peut présenter un risque d'étouffement pour les animaux domestiques, les bébés et les enfants. Par conséquent, pour des raisons de sécurité, jetez-le dans votre bac de recyclage.
- Vérifiez que vous avez reçu toutes les pièces indiquées dans la liste des pièces.
- Déroulez complètement le câble et inspectez-le pour détecter d'éventuels dommages. N'utilisez pas l'appareil si le réfrigérateur ou le cordon d'alimentation sont endommagés ou ne fonctionnent pas correctement. En cas de dommage, veuillez contacter notre service après-vente pour réparation ou remplacement.
- Assurez-vous que le réfrigérateur est débranché avant de nettoyer l'intérieur et tous ses accessoires internes avec de l'eau tiède, un chiffon doux et du savon doux. Cela éliminera la poussière et aidera à éliminer l'odeur typique du nouveau produit. Ensuite, séchez-le bien. Important : N'utilisez pas de détergents ni de poudres abrasives car ils endommageraient la finition.

## FACILITÉ

- L'emplacement que vous choisissez pour installer le réfrigérateur doit être bien ventilé et avoir moins d'air chaud.
- Ne placez pas le réfrigérateur à proximité d'une source de chaleur, comme une cuisinière ou une chaudière, et évitez la lumière directe du soleil pour garantir l'effet de refroidissement et économiser de l'énergie.
- Ne placez pas le réfrigérateur dans un endroit humide pour éviter la rouille et la perte d'électricité.
- Le résultat de la quantité de charge de réfrigérant dans le réfrigérateur divisée par l'espace total de la pièce dans laquelle le réfrigérateur est installé doit être inférieur à  $8 \text{ g/m}^3$ . La quantité de réfrigérant chargée dans le réfrigérateur est indiquée sur la plaque signalétique.
- Pendant son fonctionnement, le réfrigérateur libère de la chaleur dans l'environnement. Il faut donc laisser au moins 30 mm d'espace libre en haut, plus de 100 mm de chaque côté et plus de 50 mm à l'arrière du réfrigérateur.

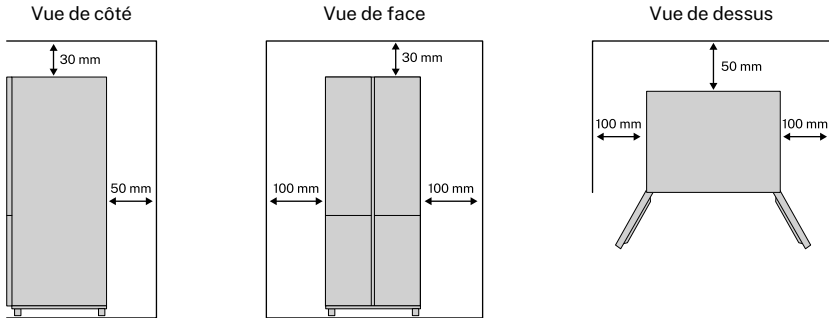

- Placez le réfrigérateur sur une surface solide et plane pour le maintenir stable, sinon le réfrigérateur produira des vibrations et du bruit. Assurez une ventilation sans obstruction autour du réfrigérateur.
- Lorsque le réfrigérateur est placé sur des matériaux de revêtement de sol tels que de la moquette, des nattes de paille ou du chlorure de polyvinyle, des plaques de support solides doivent être placées sous le réfrigérateur pour éviter qu'il ne change de couleur en raison de la dissipation de la chaleur.
- Ne couvrez pas et ne bloquez pas les événements ou les portes de votre appareil.
- Conservez l'appareil propre et dans un endroit sec et bien ventilé, à l'écart des sources de chaleur. Placez l'appareil de manière uniforme et ne posez pas d'objets lourds dessus.
- L'appareil ne doit pas être accessible pour éviter que les enfants ne jouent avec.

## PRÉPARATION À L'EMPLOI

- Une fois le réfrigérateur installé et nettoyé, ne l'allumez pas immédiatement. Assurez-vous de le brancher sur secteur après l'avoir laissé assis pendant plus de 24 heures pour garantir un bon fonctionnement.
- Vérifiez les pièces et accessoires à l'intérieur du réfrigérateur et nettoyez l'intérieur avec un chiffon doux.
- Insérez la fiche dans la prise de courant pour allumer le compresseur. Après 1 heure, ouvrez la porte du congélateur. Si la température dans le compartiment congélateur baisse considérablement, cela signifie que le système de refroidissement fonctionne correctement.
- Après une période de fonctionnement du réfrigérateur, la température interne sera automatiquement contrôlée en fonction des paramètres de l'utilisateur. Une fois le réfrigérateur complètement refroidi, placez les aliments à l'intérieur. Il faut généralement 2 à 3 heures pour qu'ils refroidissent complètement. En été, avec les températures élevées, les aliments mettent plus de 4 heures à refroidir complètement. Ouvrez la porte du réfrigérateur le moins possible avant que la température interne ne baisse.
- Si le réfrigérateur est installé dans une zone humide, assurez-vous de vérifier si le fil de terre et le disjoncteur de fuite sont normaux. Si des bruits de vibration se produisent lorsque le réfrigérateur touche le mur, ou si le mur devient noir en raison de la convection de l'air autour du compresseur, éloignez le réfrigérateur du mur.
- L'installation du réfrigérateur peut provoquer des interférences ou des perturbations d'image sur les téléphones portables, les lignes fixes, les radios ou les téléviseurs environnants. Dans de tels cas, essayez donc de garder le réfrigérateur aussi loin que possible.

## PANNEAU DE CONTRÔLE

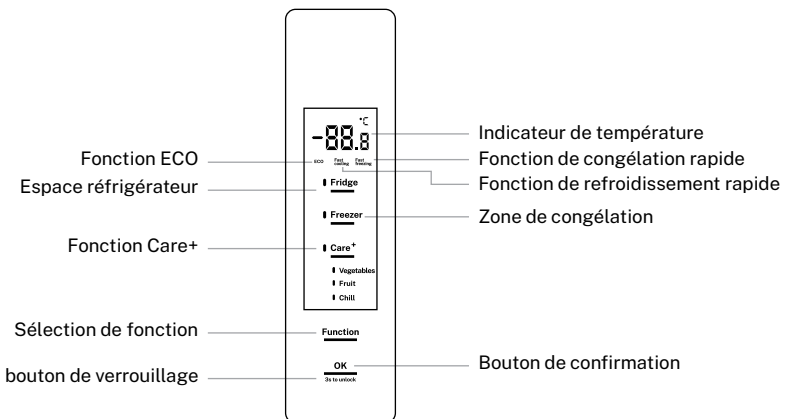

- Lors de la première mise en marche du système de refroidissement, toutes les icônes de l'écran s'allument pendant 5 secondes.
- Une fois la porte du réfrigérateur fermée, l'écran s'éteint automatiquement si aucune touche n'est appuyée dans les 3 minutes.
- Lorsque l'écran est éteint, il s'allume si la porte du réfrigérateur est ouverte ou si une touche est enfoncée.
- Les opérations ne sont valables que lorsque les touches sont déverrouillées et éclairées sur l'écran.

## OPÉRATION

### RÉGLAGE DE LA TEMPÉRATURE

#### Réglage de la température du réfrigérateur :

1. Appuyez sur la touche « Réfrigérateur » pour régler la température du réfrigérateur à la valeur souhaitée.
  2. Appuyez ensuite sur la touche « OK » dans les 5 secondes pour valider le réglage, le clignotement du réglage de température actuel s'arrêtera.
- Les cycles de réglage de la température du congélateur sont : 5°C / 6°C / 7°C / 8°C / DE / 2°C / 3°C / 4°C / 5°C.
  - « OF » indique que le réfrigérateur est éteint. Lorsque le mode OFF est sélectionné, le réfrigérateur arrête de refroidir. Assurez-vous de retirer tous les aliments du compartiment réfrigérateur avant de régler cette fonction.

#### Réglage de la température du congélateur :

1. Appuyez sur la touche « Freezer » pour régler la température du congélateur à la valeur prévue.
  2. Appuyez ensuite sur la touche « OK » dans les 5 secondes pour valider le réglage, le clignotement du réglage de température actuel s'arrêtera.
- Les cycles de réglage de la température du congélateur sont : -18°C / -17°C / -16°C / -24°C / -23°C / -22°C / -21°C / -20°C / -19°C / -18°C.

### RÉGLAGE DE LA TEMPÉRATURE CARE+

1. Appuyez sur la touche Care+ pour régler la température de l'espace Care+, jusqu'à ce que le mode de température attendu soit sélectionné.
  2. Appuyez ensuite sur la touche « OK » dans les 5 secondes pour valider le réglage, l'indicateur du mode sélectionné s'arrêtera.
- Les modes de température de l'espace Care+ sont les suivants : Légumes – Fruit – Cool – Légumes.
  - Lorsque la température du réfrigérateur est « OF », le mode Care+ est désactivé. Il n'est pas valide d'appuyer sur la touche Care+ lorsque la température du réfrigérateur est réglée sur le mode « OFF ».

### ECO

- Lorsque la fonction ECO du réfrigérateur est activée, la température du réfrigérateur sera contrôlée à 5°C et la température du congélateur à -18°C, garantissant que les aliments sont conservés dans une meilleure plage de température, permettant au réfrigérateur de fonctionner avec une plus grande efficacité et des performances plus élevées.
- Lorsque la fonction ECO est activée, les températures du réfrigérateur et du congélateur ne peuvent pas être modifiées.

#### Activer le mode « ECO ».

1. Appuyez sur la touche « Fonction » jusqu'à ce que l'icône ECO commence à clignoter.
2. Appuyez ensuite sur la touche « OK » dans les 5 secondes pour valider le réglage, l'icône « ECO » restant allumée.

#### Désactiver le mode « ECO ».

1. Lorsque la fonction ECO est active, appuyez sur la touche « Fonction » jusqu'à ce que l'icône ECO clignote.
  2. Appuyez ensuite sur la touche « OK » dans les 5 secondes pour valider le réglage et désactiver la fonction ECO, l'icône « ECO » s'éteindra et la température de chaque compartiment sera rétablie à celle réglée avant l'activation de la fonction ECO.
- Lorsque la fonction de congélation rapide ou de refroidissement rapide est activée, la fonction ECO est automatiquement quittée.

## REFROIDISSEMENT RAPIDE

- Lorsque la fonction de refroidissement rapide est activée, la température du réfrigérateur sera ajustée à 2°C, refroidissant rapidement le compartiment des aliments frais.
- Après une période de fonctionnement cumulée de 8 heures, la fonction de refroidissement rapide se désactivera automatiquement.
- Cette fonction garantit que les aliments frais ont un goût frais et conservent leur valeur nutritionnelle.
- Lorsque la fonction de refroidissement rapide est activée, la température du réfrigérateur ne peut pas être modifiée.

### Activer le mode refroidissement rapide :

1. Appuyez sur la touche « Fonction » jusqu'à ce que l'icône de refroidissement rapide commence à clignoter.
2. Appuyez ensuite sur la touche « OK » dans les 5 secondes pour valider le réglage, l'icône de refroidissement rapide restera allumée.

### Désactiver le mode de refroidissement rapide :

1. Avec la fonction de refroidissement rapide activée, appuyez sur la touche « Fonction » jusqu'à ce que l'icône de refroidissement rapide clignote.
  2. Appuyez ensuite sur la touche « OK » dans les 5 secondes pour valider le réglage, l'icône de refroidissement rapide s'éteindra et la fonction de refroidissement rapide sera désactivée.
- Si vous activez la fonction ECO, la fonction de refroidissement rapide sera automatiquement désactivée.

## CONGÉLATION RAPIDE

- Lorsque la fonction de congélation rapide est activée, la température du congélateur sera automatiquement contrôlée à -32°C.
- Après une période de fonctionnement cumulée de 26 heures, la fonction de congélation rapide se désactivera automatiquement.
- Le refroidissement rapide à partir de la température du congélateur est efficace pour prévenir la perte de nutriments dans les aliments et préserver leur fraîcheur.
- Lorsque la fonction de congélation rapide est activée, la température du congélateur ne peut pas être modifiée.

### Activer le mode congélation rapide :

1. Appuyez sur la touche « Fonction » jusqu'à ce que l'icône de congélation rapide commence à clignoter.
2. Appuyez ensuite sur la touche « OK » dans les 5 secondes pour valider le réglage, l'icône de congélation rapide restant allumée.

### Désactiver le mode de congélation rapide :

1. Lorsque la fonction de congélation rapide est activée, appuyez sur la touche « Fonction » jusqu'à ce que l'icône de congélation rapide clignote.
  2. Appuyez ensuite sur la touche « OK » dans les 5 secondes pour valider le réglage, l'icône de congélation rapide s'éteindra et la fonction de congélation rapide sera désactivée.
- Lorsque la fonction ECO est activée, la fonction de congélation rapide sera automatiquement désactivée.

## SERRURE DE SÉCURITÉ

- Lorsque le verrouillage de sécurité est activé, la température et les modes ne peuvent pas être modifiés pour éviter toute altération.
- Si aucun bouton n'est appuyé dans les 3 minutes, le verrouillage de sécurité s'active automatiquement.
- Appuyez sur la touche de verrouillage de sécurité et maintenez-la enfoncée pendant 3 secondes pour désactiver le mode de verrouillage de sécurité.

## ALARME DE PORTE OUVERTE

- Si une porte reste ouverte plus de 3 minutes, un signal sonore continu retentit. Vous pouvez le désactiver en appuyant sur n'importe quel bouton du panneau de commande, mais il se réinitialise après 3 minutes si la porte reste ouverte.
- L'alarme ne s'éteindra pas tant que la porte ne sera pas fermée.

## MÉMOIRE DE PANNE DE COURANT

- En cas de panne de courant, le réfrigérateur conservera l'état de fonctionnement établi avant la panne de courant lorsque le courant sera rétabli.

## DÉPART DIFFÉRÉ

- Pour éviter d'endommager le compresseur du réfrigérateur en cas de panne de courant de courte durée (c'est-à-dire moins de 5 minutes), le compresseur ne démarrera pas immédiatement après sa mise en marche.

## ALARME DE SURCHAUFFE (UNIQUEMENT APRÈS UNE PANNE DE COURANT)

- Lorsque le système de refroidissement est activé, si la température du capteur du congélateur est supérieure à -10 °C, les chiffres de la zone du congélateur clignotent sur l'écran.
- La température du congélateur peut être affichée en appuyant sur n'importe quelle touche, et l'affichage normal sera rétabli en appuyant à nouveau sur n'importe quel bouton ou après 10 secondes.

## ALARME DE DÉFAUT

- Si E0, E1, E2, EB, EH, EC ou EE apparaît sur le panneau de commande, cela indique qu'il y a un défaut dans le réfrigérateur. Dans ce cas, veuillez contacter le service client.

## ÉTEINDRE UNE ZONE DU RÉFRIGÉRATEUR

1. Appuyez sur la touche « Réfrigérateur » et maintenez-la enfoncée pendant 3 secondes pour accéder au programme de réglage « État de fonctionnement du programme spécial », l'écran affichera « SD » clignotant. Après 2 secondes, le réglage actuel du « Programme spécial » s'affiche, qui est activé par défaut, c'est-à-dire que le caractère « ON » s'affiche.
  2. Appuyez ensuite sur la touche « Réfrigérateur » pour changer le réglage sur OFF, avec le caractère « OF » apparaissant sur l'écran. Ce réglage sera mémorisé si aucune touche n'est appuyée dans les 5 secondes, et le programme en cours sera quitté et les programmes normaux seront entrés.
  3. Appuyez sur la touche « Réfrigérateur » pendant plus de 3 secondes tout en maintenant la touche « Fonction » pour accéder au programme marche/arrêt du chauffage des feux de croisement, activé par défaut, avec le caractère « ON » sur l'écran.
  4. Vous pouvez ensuite appuyer sur la touche « Réfrigérateur » pour activer ou désactiver le réglage.
- Lorsque l'état du chauffage des feux de croisement est réglé sur « OF », la fonction anti-condensation est désactivée, le chauffage des feux de croisement étant éteint. Cette fonction ne sera pas mémorisée et le chauffage des feux de croisement sera à l'état allumé lorsque le système sera rallumé.
  - N'accédez pas à ce paramètre pendant l'utilisation, ce paramètre est utilisé uniquement à des fins de test et de réglage.

## STOCKAGE DES ALIMENTS

---

- L'appareil risque de ne pas fonctionner correctement (il existe un risque de dégivrage ou de surchauffe de la température dans le compartiment des aliments congelés) s'il est installé pendant une période prolongée en dessous de la limite de froid de la plage de température pour laquelle l'appareil de réfrigération est conçu.
- Les informations sur le type de climat de l'appareil sont indiquées sur la plaque signalétique.
- La température interne peut être affectée par des facteurs tels que l'emplacement de l'appareil de réfrigération, la température ambiante, la fréquence d'ouverture des portes, etc. et, le cas échéant, il convient de noter que le réglage de tout dispositif de contrôle de la température peut devoir être ajusté pour prendre en compte ces facteurs.
- Les boissons gazeuses ne doivent pas être conservées au congélateur ou dans le compartiment basse température, et certains produits, comme la crème glacée, ne doivent pas être consommés trop froids.

## STOCKAGE DES ALIMENTS

- En raison de la circulation de l'air froid dans le réfrigérateur, la température dans chaque zone est différente, donc différents types d'aliments doivent être placés dans différentes zones.
- Le compartiment pour aliments frais est adapté au stockage d'aliments qui n'ont pas besoin d'être congelés, tels que les aliments cuits, la bière, les œufs, certains condiments nécessitant une conservation au froid, le lait, les jus de fruits, etc.
- Le bac à légumes est adapté à la conservation des légumes, des fruits, etc.
- Le compartiment congélateur est adapté au stockage de la crème glacée, des aliments surgelés et des aliments qui doivent être conservés pendant une longue période.

## COMPARTIMENTS RÉFRIGÉRATEUR

### Étagère du réfrigérateur :

- Lorsque vous retirez l'étagère, soulevez-la d'abord, puis retirez-la. Lors de l'installation de l'étagère, placez-la en position avant de l'abaisser. Gardez le bord arrière de l'étagère vers le haut pour éviter que les aliments n'entrent en contact avec la paroi du revêtement. Lors du retrait ou du remplacement de l'étagère, tenez-la fermement et manipulez-la avec précaution pour éviter tout dommage.

### Tiroir de réfrigérateur :

- Tirez le tiroir du réfrigérateur pour accéder aux aliments. Après avoir utilisé ou nettoyé le couvercle du tiroir du réfrigérateur, assurez-vous de le remettre à sa place afin que la température interne du tiroir ne soit pas affectée.

## RÉGULATEUR D'HUMIDITÉ DU TIROIR

- Le régulateur d'humidité du bac à légumes est conçu pour maintenir l'humidité et la fraîcheur des légumes stockés à l'intérieur.
- Lorsque le régulateur d'humidité est glissé vers la droite, avec plus de trous exposés, une humidité plus faible sera maintenue à l'intérieur du bac à légumes.
- Lorsque le régulateur d'humidité est glissé vers la gauche, avec moins de trous exposés, une humidité plus élevée sera maintenue à l'intérieur du bac à légumes.

## FRUITS ET LÉGUMES

- Dans le cas des réfrigérateurs dotés d'un compartiment réfrigérateur, il faut noter que certains types de fruits et légumes frais sont sensibles au froid et ne conviennent donc pas au stockage dans ce type de compartiment.

## PLACEMENT DE LA NOURRITURE

- Nettoyez et séchez les aliments avant de les conserver au réfrigérateur.
- Avant de placer les aliments au réfrigérateur, il est conseillé de bien les fermer pour éviter l'évaporation de l'eau et conserver la fraîcheur des fruits et légumes, d'une part, et éviter le développement d'odeurs, d'autre part.
- Ne placez pas d'aliments trop nombreux ou trop lourds dans le réfrigérateur.
- Gardez suffisamment d'espace entre les aliments ; s'ils sont trop proches, le flux d'air froid sera bloqué, affectant l'effet de refroidissement.
- Ne stockez pas d'aliments en excès ou en surpoids pour éviter d'écraser l'étagère.
- Lors du stockage des aliments, maintenez-les à une certaine distance de la paroi intérieure et ne placez pas les aliments riches en eau trop près de la paroi arrière du réfrigérateur, pour éviter qu'ils ne gèlent sur la paroi intérieure.
- Les aliments doivent être rangés par catégorie, en plaçant les articles consommés quotidiennement à l'avant de l'étagère pour réduire le temps d'ouverture de la porte et éviter la détérioration des aliments en raison de leur expiration.
- Laissez les aliments chauds refroidir à température ambiante avant de les placer au réfrigérateur.
- Placez les aliments surgelés dans le compartiment des aliments frais pour les décongeler, en utilisant la basse température des aliments surgelés pour refroidir les aliments frais, économisant ainsi de l'énergie.
- Il est conseillé d'éviter de stocker les aliments près du haut de la doublure du réfrigérateur, là où se trouve la grille d'aération froide, car il existe un risque de légère congélation en raison de la basse température.

## COMPARTIMENTS CONGÉLATEURS

- La température du congélateur est contrôlée en dessous de -18°C, et il est conseillé de conserver les aliments au congélateur pour une conservation à long terme, mais la durée de conservation indiquée sur l'emballage des aliments doit être respectée.
- Les tiroirs de congélation sont utilisés pour stocker les aliments qui doivent être congelés. Les gros poissons et viandes doivent être coupés en morceaux de la taille d'une bouchée et placés dans des sacs de congélation avant d'être répartis uniformément dans les tiroirs du congélateur.
- Laissez les aliments chauds refroidir à température ambiante avant de les placer au congélateur.
- Ne placez pas de récipient en verre contenant du liquide ou de liquide en conserve scellé dans le compartiment congélateur, afin d'éviter qu'il n'éclate en raison de l'expansion du volume après la congélation du liquide.
- Divisez la nourriture en portions suffisamment petites.
- Il est préférable d'emballer les aliments avant de les congeler et le sac d'emballage utilisé doit être sec, au cas où les sacs d'emballage gèleraient ensemble. Les aliments doivent être emballés ou recouverts de matériaux appropriés, fermes, sans goût, imperméables à l'air et à l'eau, non toxiques et non polluants, afin d'éviter la contamination croisée et le transfert d'odeurs.

### Gel:

1. Apprenez à utiliser le mode congélation rapide.
2. Par rapport à la congélation normale, la congélation rapide permet aux aliments de traverser la zone de formation maximale de cristaux de glace à un rythme plus rapide. La congélation rapide peut geler la teneur en eau des aliments en fins cristaux de glace sans endommager la membrane cellulaire, de sorte que le jus cellulaire ne sera pas perdu lors de la décongélation et que la fraîcheur et la nutrition d'origine des aliments peuvent être conservées.
3. La fonction de congélation rapide est conçue pour préserver les nutriments des aliments surgelés, avec des aliments complètement congelés dans les plus brefs délais. La congélation rapide consomme plus d'énergie que la congélation normale.

## DÉPANNAGE

PROBLÈME	CAUSE	SOLUTION
Le réfrigérateur ne fonctionne pas	<ul style="list-style-type: none"> <li>• Le réfrigérateur est débranché.</li> <li>• Les disjoncteurs ou les fusibles sont endommagés.</li> <li>• Il n'y a pas d'électricité ou la ligne a sauté.</li> </ul>	<ul style="list-style-type: none"> <li>• Branchez le réfrigérateur sur la prise électrique.</li> <li>• Ouvrez la porte et vérifiez que la lumière s'allume.</li> </ul>
Bruit anormal.	<ul style="list-style-type: none"> <li>• Le réfrigérateur n'est pas placé de manière stable et à niveau.</li> <li>• Le réfrigérateur est en contact avec le mur.</li> </ul>	<ul style="list-style-type: none"> <li>• Ajustez les pieds réglables du réfrigérateur.</li> <li>• Éloignez le réfrigérateur du mur en maintenant les distances de sécurité minimales.</li> </ul>
Faible efficacité de refroidissement.	<ul style="list-style-type: none"> <li>• Il y a des aliments chauds ou trop de nourriture à l'intérieur du réfrigérateur.</li> <li>• La porte du réfrigérateur est ouverte fréquemment.</li> <li>• Il y a de la nourriture à côté du joint de la porte.</li> <li>• Il est exposé à la lumière directe du soleil ou se trouve à proximité d'un four ou d'une cuisinière.</li> <li>• Le réfrigérateur n'est pas bien ventilé.</li> <li>• La température est trop élevée.</li> </ul>	<ul style="list-style-type: none"> <li>• Remettez les aliments au réfrigérateur lorsque les aliments chauds refroidissent.</li> <li>• Vérifiez que la porte ferme correctement et ne l'ouvrez pas trop fréquemment.</li> <li>• Éloignez le réfrigérateur des sources de chaleur.</li> <li>• Maintenez des distances de séparation avec le réfrigérateur pour maintenir une bonne ventilation.</li> <li>• Ajuster à la température appropriée.</li> </ul>
Il y a une odeur particulière dans le réfrigérateur.	<ul style="list-style-type: none"> <li>• La nourriture est gâtée à l'intérieur.</li> <li>• Le réfrigérateur est sale.</li> <li>• Il y a des aliments à l'intérieur avec des saveurs fortes.</li> </ul>	<ul style="list-style-type: none"> <li>• Jetez les aliments avariés.</li> <li>• Nettoyez régulièrement le réfrigérateur.</li> <li>• Emballez les aliments aux saveurs fortes avant de les placer au réfrigérateur.</li> </ul>
Le panneau de contrôle ne fonctionne pas.	<ul style="list-style-type: none"> <li>• Vérifiez si la fonction de verrouillage de sécurité est activée sur le panneau de commande.</li> </ul>	<ul style="list-style-type: none"> <li>• Appuyez sur le bouton de verrouillage et maintenez-le enfoncé pendant 3 secondes pour déverrouiller le panneau de commande.</li> </ul>
Il n'est pas possible de régler la température.	<ul style="list-style-type: none"> <li>• Vérifiez si la fonction de congélation rapide ou intelligente est activée sur le panneau de commande.</li> </ul>	<ul style="list-style-type: none"> <li>• Quittez le mode fonctions spéciales puis réglez la température souhaitée.</li> </ul>
Les chiffres de température affichés sur le panneau de commande clignotent.	<ul style="list-style-type: none"> <li>• Il y a déjà eu une panne de courant.</li> </ul>	<ul style="list-style-type: none"> <li>• Appuyez sur n'importe quel bouton pour désactiver l'alarme, puis vérifiez si les aliments à l'intérieur des compartiments réfrigérateur et congélateur sont avariés.</li> </ul>

• Si les descriptions ci-dessus ne s'appliquent pas au dépannage, ne le démontez pas et ne le réparez pas vous-même. Les réparations effectuées par du personnel inexpérimenté peuvent entraîner des blessures ou des dysfonctionnements graves.

• Veuillez contacter l'établissement où vous avez effectué votre achat. Ce produit doit être réparé par un technicien agréé et seules des pièces de rechange d'origine doivent être utilisées.

• Lorsque l'appareil n'est pas utilisé pendant de longues périodes, débranchez-le du secteur, videz tous les aliments et nettoyez l'appareil en laissant la porte entrouverte pour éviter les mauvaises odeurs.

## ENTRETIEN ET NETTOYAGE

- Avant le nettoyage, débranchez d'abord l'appareil de l'alimentation électrique. Ne branchez pas et ne débranchez pas la fiche d'alimentation avec les mains mouillées, il existe un risque de choc électrique et de blessures graves.
- Ne versez pas d'eau directement sur le réfrigérateur pour éviter la rouille, les fuites de courant et les accidents.
- Ne mettez pas vos mains dans le fond du réfrigérateur, car vous pourriez vous égratigner sur les coins métalliques tranchants.
- Nettoyez fréquemment la poussière accumulée sur le panneau arrière et les panneaux latéraux du réfrigérateur.
- Les restes de nourriture dans le réfrigérateur peuvent provoquer des odeurs désagréables, alors nettoyez régulièrement votre réfrigérateur. Le compartiment des aliments frais est généralement nettoyé une fois par mois.
- Retirez toutes les étagères, tiroirs, porte-bouteilles, etc., et nettoyez-les avec un chiffon doux humidifié avec de l'eau tiède ou un détergent neutre. Après avoir utilisé le détergent, assurez-vous de le rincer à l'eau claire et de le sécher avec un chiffon.
- N'utilisez pas de brosse à poils, de brosse en fil d'acier, de détergent, de poudre de savon, de détergent alcalin, de benzène, d'essence, d'acide, d'eau chaude et d'autres éléments corrosifs ou solubles pour nettoyer la surface de l'armoire, le joint de porte, les pièces décoratives en plastique, etc., afin d'éviter tout dommage. Pour éviter les odeurs et les moisissures, laissez la porte entrouverte, fermez-la ou retirez-la si nécessaire.
- Séchez soigneusement le joint de porte, nettoyez la rainure avec un bâton en bois enveloppé de fil de coton. Après le nettoyage, fixez d'abord les quatre coins du joint de porte, puis insérez-le segment par segment dans la rainure de la porte.
- Prenez soin des aliments surgelés en cas d'arrêt prolongé du groupe frigorifique (comme une panne de courant ou une panne du système de réfrigération).
- Essayez d'ouvrir la porte du réfrigérateur le moins possible. De cette façon, vous pouvez conserver les aliments sains et frais pendant des heures, même pendant l'été chaud.
- Si vous recevez un préavis de panne de courant :
  1. Réglez le thermostat sur le mode élevé une heure à l'avance, afin que les aliments soient complètement congelés.
  2. Ne stockez pas de nouveaux aliments pendant cette période !
  3. Réinitialisez le mode de température au réglage d'origine lorsque l'alimentation électrique est normalisée en temps opportun.
  4. Vous pouvez également fabriquer de la glace à l'aide d'un récipient hermétique et le placer en haut du congélateur pour prolonger la durée de conservation des aliments frais.
- Une fois que vous avez utilisé votre réfrigérateur, il est préférable de l'utiliser en continu et, dans des circonstances normales, de ne pas cesser de l'utiliser, afin de ne pas affecter sa durée de vie utile.
- Cet appareil est conçu avec une fonction de dégivrage automatique, il n'est donc pas nécessaire de le dégivrer manuellement.
- Le réfrigérateur utilise des lampes LED pour l'éclairage, qui se caractérisent par une faible consommation d'énergie et une longue durée de vie. En cas d'anomalie, veuillez contacter le service client. Les lampes ne peuvent être remplacées que par le fabricant.
- Avant d'utiliser le réfrigérateur, vérifiez que le cordon d'alimentation n'est pas cassé ou endommagé, que la fiche est fermement insérée dans la prise et que la fiche ne surchauffe pas anormalement. En cas de défaut, n'utilisez pas l'appareil et contactez le service client.
- Un choc électrique et un incendie peuvent se produire si le cordon d'alimentation et la fiche sont endommagés ou tachés de poussière. En cas d'anomalie, débranchez le cordon d'alimentation et contactez le service client.
- Retrait du porte-bouteilles de la porte du réfrigérateur : Tenez le porte-bouteilles avec les deux mains et poussez-le vers le haut.
- Retrait de la clayette du réfrigérateur : Saisissez une extrémité de l'étagère et soulevez-la en la tirant doucement vers l'extérieur.

Conformément aux directives: 2012/19 / UE et 2015/863 / UE sur la limitation de l'utilisation de substances dangereuses dans les équipements électriques et électroniques, ainsi que leur élimination des déchets. Le symbole avec la poubelle croisée indiqué sur l'emballage indique que le produit à la fin de sa durée de vie sera collecté en tant que déchet séparé. Par conséquent, tout produit ayant atteint la fin de sa durée de vie doit être livré dans des centres d'élimination des déchets spécialisés pour la collecte sélective des déchets d'équipements électriques et électroniques, ou retourné au détaillant lors de l'achat de nouveaux équipements similaires, en un seul pour une base. Une collecte séparée appropriée pour la mise en service ultérieure des équipements expédiés pour être recyclés, traités et éliminés d'une manière respectueuse de l'environnement aide à prévenir les effets négatifs potentiels sur l'environnement et la santé et optimise le recyclage et la réutilisation des les composants qui composent l'appareil. L'élimination abusive du produit par l'utilisateur implique l'application de sanctions administratives conformément aux lois.



Grazie per aver scelto il nostro frigorifero. Prima di utilizzare questo apparecchio e per garantirne il miglior utilizzo, leggere attentamente le istruzioni.

Le misure di sicurezza descritte di seguito riducono il rischio di incendi, scosse elettriche e lesioni se rispettate correttamente. Conservare il manuale in un luogo sicuro per riferimento futuro, insieme alla garanzia, alla ricevuta d'acquisto e alla scatola. Se necessario, consegnare le presenti istruzioni al futuro proprietario dell'apparecchio. Quando si utilizza un elettrodomestico, seguire sempre le istruzioni di sicurezza di base e le misure di prevenzione dei rischi. Il produttore non sarà responsabile per eventuali danni derivanti dalla mancata osservanza delle presenti istruzioni da parte dell'utente.

## ISTRUZIONI DI SICUREZZA

---

Prima di utilizzare qualsiasi apparecchio elettrico, è necessario osservare sempre le precauzioni di sicurezza di base.

- Prima di collegare questo apparecchio, accertarsi che la tensione e la frequenza del circuito corrispondano a quelle indicate sulla targhetta dei dati tecnici dell'apparecchio. In caso contrario, contattare il servizio post-vendita e non utilizzare il frigorifero.
- Questo apparecchio non è destinato all'uso da parte di persone (bambini compresi) con ridotte capacità fisiche, sensoriali o mentali, o prive di esperienza e conoscenza, a meno che non siano sorvegliate o abbiano ricevuto istruzioni riguardanti l'uso dell'apparecchio da una persona responsabile della loro sicurezza. Sorvegliare i bambini per assicurarsi che non giochino con l'apparecchio.
- Per evitare il rischio di scosse elettriche, non tentare di riparare autonomamente questo apparecchio. È pericoloso per chiunque non sia personale di assistenza autorizzato eseguire interventi di manutenzione o riparazioni che comportino la rimozione delle coperture.
- Non utilizzare apparecchi elettrici come asciugacapelli o termosifoni per sbrinare il frigorifero.
- I contenitori contenenti gas o liquidi infiammabili possono perdere a basse temperature.
- Non conservare nel frigorifero contenitori con materiali infiammabili, come bombolette spray, cartucce di estintori, ecc.
- Non mettere bevande gassate o frizzanti nel congelatore. I ghiaccioli possono causare ustioni da congelamento se mangiati direttamente dal frigorifero.
- Non conservare sostanze esplosive, come bombolette spray contenenti una fonte infiammabile, in questo apparecchio.
- Non togliere gli alimenti dal frigorifero con le mani umide o bagnate, perché potrebbero causare abrasioni cutanee o congelamenti. Non mettere bottiglie o lattine nel congelatore, perché potrebbero scoppiare quando il contenuto si congela.
- Non conservare gas o liquidi infiammabili all'interno del frigorifero.
- Se il cavo di alimentazione è danneggiato, deve essere sostituito dal produttore, da un suo agente di assistenza o da personale qualificato, per evitare pericoli.

- Questo apparecchio non è progettato per essere utilizzato come apparecchio da incasso.
- Questo apparecchio è destinato all'uso in applicazioni domestiche e simili, come cucine per il personale in negozi, uffici e altri ambienti di lavoro, cottage e dagli ospiti di hotel, motel e altri ambienti di tipo residenziale, bed and breakfast, servizi di catering e simili applicazioni non al dettaglio.
- Mantenere libere da ostruzioni le aperture di ventilazione presenti nel mobile dell'elettrodomestico o nella struttura integrata.
- Non utilizzare dispositivi meccanici o altri mezzi per accelerare il processo di sbrinamento, diversi da quelli raccomandati dal produttore.
- Non danneggiare il circuito refrigerante.
- Non utilizzare apparecchi elettrici all'interno degli scomparti per la conservazione degli alimenti, a meno che non siano del tipo raccomandato dal produttore.
- Gli apparecchi refrigeranti, in particolare quelli di tipo I, potrebbero non funzionare ininterrottamente (possibilità di scongelamento del contenuto o di innalzamento eccessivo della temperatura nello scomparto dei surgelati) se rimangono per un periodo prolungato al di sotto del limite inferiore dell'intervallo di temperatura per il quale l'apparecchio refrigerante è stato progettato.
- Il refrigerante utilizzato nell'elettrodomestico e i materiali isolanti richiedono procedure di smaltimento speciali.
- Quando si posiziona l'apparecchio, assicurarsi che il cavo di alimentazione non rimanga incastrato o danneggiato.
- Non posizionare più prese di corrente portatili o alimentatori portatili sul retro dell'apparecchio.
- Il cavo di alimentazione di questo apparecchio è dotato di una spina adatta alle prese elettriche standard per ridurre al minimo il rischio di scosse elettriche.
- Assicurarsi sempre che il cavo di alimentazione sia dotato di messa a terra. Questo frigorifero richiede una presa di corrente standard da 220-240 V CA, 50/60 Hz, con messa a terra.
- Questo apparecchio di refrigerazione non è progettato per essere utilizzato con un inverter.
- Per evitare lesioni accidentali, il cavo deve essere fissato dietro l'apparecchio e non deve essere lasciato esposto o penzolante.
- Non staccare mai la spina del frigorifero tirando il cavo di alimentazione. Afferrare sempre saldamente la spina ed estrarla tirandola verso l'esterno.
- Non utilizzare una prolunga con questo apparecchio. Se il cavo di alimentazione è troppo corto, far installare una presa di corrente in prossimità dell'elettrodomestico da un elettricista qualificato o da un tecnico dell'assistenza. L'uso di una prolunga potrebbe compromettere le prestazioni dell'unità.
- L'uso improprio della spina con messa a terra può comportare il rischio di scosse elettriche. Se il cavo di alimentazione è danneggiato, farlo sostituire da un centro di assistenza autorizzato.

## AVVERTIMENTO: GAS REFRIGERANTE INFIAMMABILE

- Pericolo! Rischio di incendio ed esplosione. Il gas refrigerante è infiammabile e può essere maneggiato solo da personale autorizzato. Non forare il tubo del refrigerante.
- Attenzione! Rischio di incendio ed esplosione. Per informazioni sullo smaltimento dei RAEE a fini di riutilizzo, riciclaggio e recupero, contattare l'autorità comunale locale. Il vostro distributore o l'autorità locale sarà lieto di informarvi sui metodi e sulle opzioni più efficaci e aggiornate per lo smaltimento ecologico di questi materiali.
- Il circuito refrigerante contiene il gas refrigerante isobutano (R600a), tuttavia, pur avendo un'elevata compatibilità ambientale, è infiammabile. Assicurarsi che nessuna parte del circuito venga danneggiata durante il trasporto e l'installazione dell'apparecchio.

**AVVERTIMENTO:** Non danneggiare il circuito di raffreddamento! Non utilizzare mai un apparecchio con il circuito refrigerante danneggiato! Se il circuito è danneggiato, non posizionarlo vicino a fonti di calore, fonti di accensione o fuoco. Arieggiare bene la stanza in cui ci si trova.

- È pericoloso per personale non autorizzato tentare di riparare il dispositivo.
- La stanza in cui verrà posizionato il frigorifero dovrà avere una superficie di almeno 1 m<sup>3</sup> per ogni 8 g di refrigerante. La quantità e il tipo di refrigerante sono indicati nelle Specifiche Tecniche.
- Non utilizzare altri elettrodomestici (ad esempio frigoriferi) all'interno del frigorifero, a meno che non siano stati approvati per questo scopo dal produttore.
- Non conservare sostanze esplosive, come bombolette spray con propellente infiammabile, in questo apparecchio.
- Assicurarsi che nessuna parte del circuito refrigerante venga danneggiata durante il trasporto e l'installazione dell'apparecchio.
- Evitare fiamme libere e fonti di accensione.
- Arieggiare bene la stanza in cui ci si trova.
- È pericoloso alterare le specifiche o modificare questo prodotto in qualsiasi modo.
- Eventuali danni al cavo di alimentazione potrebbero causare cortocircuiti, incendi o scosse elettriche.
- Questo apparecchio è pesante. Fare attenzione quando lo si sposta. Per evitare dolori alla schiena o altri infortuni, durante l'installazione chiedere a un'altra persona o valutare l'assistenza meccanica.
- Evitare l'esposizione prolungata del frigorifero alla luce solare.
- Questo apparecchio è destinato esclusivamente all'uso domestico.
- Qualsiasi componente elettrico (spina, cavo di alimentazione, compressore, ecc.) deve essere sostituito da personale autorizzato.
- Non utilizzare una prolunga. Utilizzare solo la presa a muro. Non collegare il frigorifero a una presa alla quale sono collegati altri elettrodomestici.
- Assicurarsi che il cavo non venga schiacciato o danneggiato dalla parte posteriore dell'apparecchio, poiché potrebbe surriscaldarsi e provocare un incendio.

## EVITARE LA CONTAMINAZIONE DEGLI ALIMENTI

- L'apertura prolungata della porta può causare un aumento significativo della temperatura nei compartimenti dell'elettrodomestico.
- Pulire regolarmente le superfici che potrebbero entrare in contatto con gli alimenti e i sistemi di scarico accessibili.
- Pulire il serbatoio dell'acqua se non è stato utilizzato per 48 ore e spurgare l'impianto idrico collegato alla rete idrica se non è stata prelevata acqua per 5 giorni.
- Conservare la carne e il pesce crudi in contenitori adatti nel frigorifero, in modo che non entrino in contatto con altri alimenti o non gocciolino su di essi.
- Gli scomparti per alimenti congelati a due stelle sono adatti per conservare alimenti precongelati, conservare o preparare il gelato e produrre cubetti di ghiaccio.
- Gli scomparti a una, due e tre stelle non sono adatti al congelamento di alimenti freschi.
- Se il frigorifero rimane vuoto per lungo tempo, spgnetelo, sbrinatelo, pulitelo, asciugatelo e lasciate la porta aperta per evitare che si formi muffa all'interno.

## ELENCO DEI COMPONENTI

1. Luce del frigorifero
2. Ripiani della porta del frigorifero
3. Cassetti del frigorifero
4. Gambe regolabili
5. Ripiani del frigorifero regolabili in altezza
6. Vassoio di congelamento
7. Cassetti del congelatore

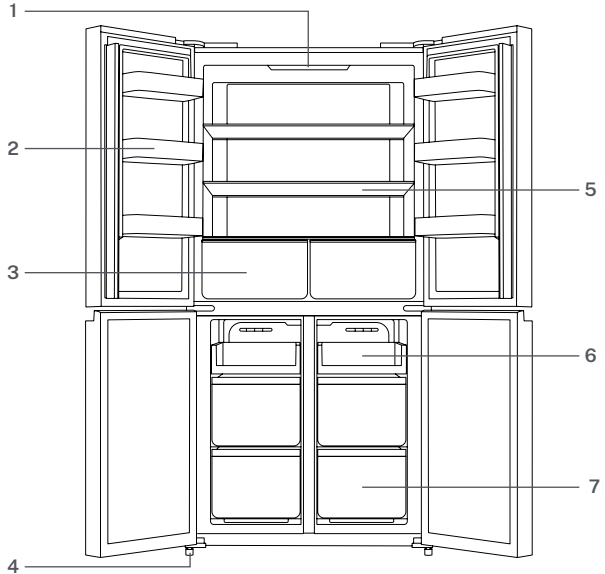

## DISIMBALLAGGIO

- Questo prodotto è stato imballato per proteggerlo da eventuali danni durante la spedizione. Rimuovere tutto il materiale di imballaggio attorno e all'interno dell'apparecchio, ma non rimuovere la schiuma isolante attorno ai tubi nella parte posteriore. Conservare la scatola di cartone originale e i materiali in un luogo sicuro. Aiuterà a prevenire danni nel caso in cui il materiale dovesse essere trasportato in futuro e potrai utilizzarlo per riporre il frigorifero quando non lo usi. Se devi smaltire del cartone, riciclane il più possibile.
- La pellicola di plastica può rappresentare un rischio di soffocamento per animali domestici, neonati e bambini, quindi per motivi di sicurezza è consigliabile gettarla nel bidone della raccolta differenziata.
- Controllare di aver ricevuto tutti i pezzi indicati nell'elenco dei pezzi.
- Srotolare completamente il cavo e ispezionarlo per verificare che non vi siano eventuali danni. Non utilizzare l'apparecchio se il frigorifero o il cavo di alimentazione sono danneggiati o non funzionano correttamente. In caso di danni, contattare il nostro servizio post-vendita per la riparazione o la sostituzione.
- Assicurarsi che il frigorifero sia scollegato prima di pulire l'interno e tutti i suoi accessori interni con acqua tiepida, un panno morbido e un sapone delicato. In questo modo si rimuoverà la polvere e si contribuirà a eliminare il tipico odore dei prodotti nuovi. Poi asciugatelo bene. Importante: non utilizzare detersivi o polveri abrasive poiché potrebbero danneggiare la finitura.

## FACILITÀ

- La posizione scelta per l'installazione del frigorifero deve essere ben ventilata e contenere meno aria calda.
- Non posizionare il frigorifero vicino a una fonte di calore, come una stufa o una caldaia, ed evitare la luce diretta del sole per garantire l'effetto rinfrescante e risparmiare energia.
- Non collocare il frigorifero in un luogo umido per evitare la formazione di ruggine e la perdita di elettricità.
- Il risultato della quantità di refrigerante presente nel frigorifero divisa per lo spazio totale della stanza in cui è installato il frigorifero deve essere inferiore a  $8 \text{ g/m}^3$ . La quantità di refrigerante caricata nel frigorifero è indicata sulla targhetta dati.
- Durante il funzionamento, il frigorifero rilascia calore nell'ambiente circostante. Pertanto, è necessario lasciare almeno 30 mm di spazio libero nella parte superiore, più di 100 mm su entrambi i lati e più di 50 mm nella parte posteriore del frigorifero.

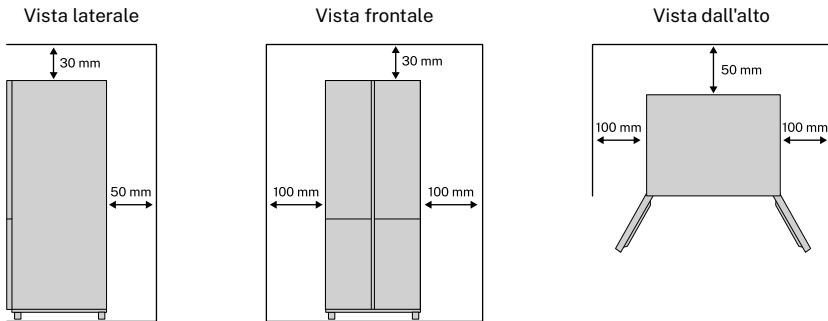

- Posizionare il frigorifero su una superficie solida e piana per mantenerlo stabile, altrimenti produrrà vibrazioni e rumore. Assicurare una ventilazione libera attorno al frigorifero.
- Se il frigorifero viene posizionato su pavimenti quali moquette, stuoie di paglia o cloruro di polivinile, è necessario posizionare delle piastre di supporto solide sotto il frigorifero per evitare che cambi colore a causa della dissipazione del calore.
- Non coprire o bloccare le prese d'aria o le porte dell'elettrodomestico.
- Mantenere l'apparecchio pulito e in un luogo asciutto e ben ventilato, lontano da fonti di calore. Posizionare l'apparecchio in modo uniforme e non appoggiarvi sopra oggetti pesanti.
- L'unità non deve essere accessibile per impedire ai bambini di giocarci.

## PREPARAZIONE ALL'USO

- Una volta installato e pulito il frigorifero, non accenderlo immediatamente. Per garantirne il corretto funzionamento, assicurarsi di collegarlo all'alimentazione dopo averlo lasciato in posizione verticale per più di 24 ore.
- Controllare le parti e gli accessori all'interno del frigorifero e pulire l'interno con un panno morbido.
- Inserire la spina nella presa di corrente per accendere il compressore. Dopo 1 ora, aprire la porta del congelatore. Se la temperatura nel vano congelatore scende notevolmente, significa che il sistema di raffreddamento funziona correttamente.
- Dopo un periodo di funzionamento del frigorifero, la temperatura interna verrà controllata automaticamente in base alle impostazioni dell'utente. Una volta che il frigorifero si è completamente raffreddato, riponete gli alimenti al suo interno. Di solito ci vogliono dalle 2 alle 3 ore perché si raffreddino completamente. D'estate, con le temperature elevate, gli alimenti impiegano più di 4 ore per raffreddarsi completamente. Aprire la porta del frigorifero il meno possibile prima che la temperatura interna scenda.
- Se il frigorifero è installato in un luogo umido, verificare che il filo di terra e l'interruttore differenziale siano a posto. Se si verificano rumori di vibrazione dovuti al contatto del frigorifero con la parete o se la parete diventa nera a causa della convezione dell'aria attorno al compressore, allontanare il frigorifero dalla parete.
- L'installazione del frigorifero potrebbe causare interferenze o disturbi dell'immagine sui telefoni cellulari, telefoni fissi, radio o televisori circostanti. In tali casi, cercare di posizionare il frigorifero il più lontano possibile.

## PANNELLO DI CONTROLLO

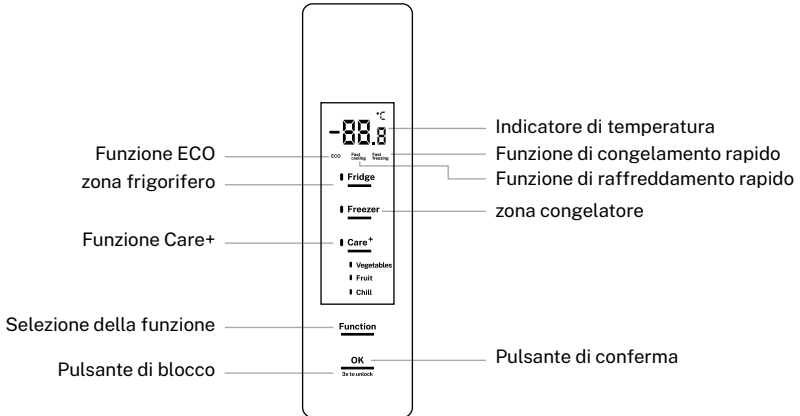

- Quando si accende per la prima volta il sistema di raffreddamento, tutte le icone sul display si illuminano per 5 secondi.
- Una volta chiusa la porta del frigorifero, il display si spegnerà automaticamente se non viene premuto alcun tasto entro 3 minuti.
- Quando lo schermo è spento, si accenderà se si apre la porta del frigorifero o si preme un tasto qualsiasi.
- Le operazioni sono valide solo quando i tasti sono sbloccati e illuminati sullo schermo.

## OPERAZIONE

### REGOLAZIONE DELLA TEMPERATURA

#### Impostazione della temperatura del frigorifero:

1. Premere il tasto “Frigorifero” per regolare la temperatura del frigorifero al valore desiderato.
  2. Quindi premere il tasto “OK” entro 5 secondi per convalidare l'impostazione, il lampeggiamento dell'impostazione della temperatura attuale smetterà.
- I cicli di regolazione della temperatura del congelatore sono: 5°C / 6°C / 7°C / 8°C / OF / 2°C / 3°C / 4°C / 5°C.
  - “OF” indica che il frigorifero è spento; quando è selezionata la modalità OFF, il frigorifero smetterà di raffreddare. Prima di impostare questa funzione, assicurarsi di aver rimosso tutti gli alimenti dal vano frigorifero.

#### Regolazione della temperatura del congelatore:

1. Premere il tasto “Freezer” per regolare la temperatura del congelatore al valore previsto.
  2. Quindi premere il tasto “OK” entro 5 secondi per convalidare l'impostazione, il lampeggiamento dell'impostazione della temperatura attuale smetterà.
- I cicli di regolazione della temperatura del congelatore sono: -18°C / -17°C / -16°C / -24°C / -23°C / -22°C / -21°C / -20°C / -19°C / -18°C.

### IMPOSTAZIONE DELLA TEMPERATURA CARE+

1. Premere il tasto Care+ per regolare la temperatura dello spazio Care+, finché non viene selezionata la modalità di temperatura prevista.
  2. Quindi premere il tasto “OK” entro 5 secondi per convalidare l'impostazione, l'indicatore della modalità selezionata si fermerà.
- Le modalità di temperatura ambiente Care+ sono le seguenti: Verdure → Frutta → Freddo → Verdure.
  - Quando la temperatura del frigorifero è “OF”, la modalità Care+ è disattivata. Non è possibile premere il tasto Care+ quando la temperatura del frigorifero è impostata sulla modalità 'OFF'.

### ECO

- Quando la funzione ECO del frigorifero è attivata, la temperatura del frigorifero verrà controllata a 5 °C e quella del congelatore a -18 °C, garantendo che gli alimenti vengano conservati entro un intervallo di temperatura migliore e consentendo al frigorifero di funzionare con maggiore efficienza e prestazioni.
- Quando la funzione ECO è attivata, non è possibile modificare la temperatura del frigorifero e del congelatore.

#### Attivare la modalità “ECO”.

1. Premere il tasto “Funzione” finché l'icona ECO non inizia a lampeggiare.
2. Quindi premere il tasto “OK” entro 5 secondi per convalidare l'impostazione, l'icona “ECO” rimane accesa.

#### Disattivare la modalità “ECO”.

1. Quando la funzione ECO è attiva, premere il tasto “Funzione” finché l'icona ECO non lampeggia.
  2. Premere quindi entro 5 secondi il tasto “OK” per convalidare l'impostazione e disattivare la funzione ECO, l'icona “ECO” si spegnerà e la temperatura di ogni scomparto verrà ripristinata a quella impostata prima di attivare la funzione ECO.
- Quando si attiva la funzione di congelamento rapido o di raffreddamento rapido, la funzione ECO viene automaticamente disattivata.

## RAFFREDDAMENTO RAPIDO

- Quando la funzione di raffreddamento rapido è attivata, la temperatura del frigorifero verrà regolata a 2°C, raffreddando rapidamente lo scomparto degli alimenti freschi.
- Dopo un periodo di funzionamento cumulativo di 8 ore, la funzione di raffreddamento rapido si disattiva automaticamente.
- Questa caratteristica garantisce che gli alimenti freschi mantengano il loro sapore e i loro valori nutrizionali.
- Quando la funzione di raffreddamento rapido è attivata, la temperatura del frigorifero non può essere modificata.

### **Attiva la modalità di raffreddamento rapido:**

1. Premere il tasto “Funzione” finché l'icona di raffreddamento rapido non inizia a lampeggiare.
2. Quindi premere il tasto “OK” entro 5 secondi per convalidare l'impostazione, l'icona del raffreddamento rapido rimarrà accesa.

### **Disattivare la modalità di raffreddamento rapido:**

1. Con la funzione di raffreddamento rapido attivata, premere il tasto “Funzione” finché l'icona di raffreddamento rapido non lampeggia.
  2. Quindi premere il tasto “OK” entro 5 secondi per convalidare l'impostazione, l'icona di raffreddamento rapido si spegnerà e la funzione di raffreddamento rapido verrà disattivata.
- Attivando la funzione ECO, la funzione di raffreddamento rapido verrà automaticamente disattivata.

## CONGELAMENTO RAPIDO

- Quando la funzione di congelamento rapido è attivata, la temperatura del congelatore verrà automaticamente regolata a -32°C.
- Dopo un periodo di funzionamento cumulativo di 26 ore, la funzione di congelamento rapido si disattiva automaticamente.
- Il raffreddamento rapido dalla temperatura del congelatore è utile per prevenire la perdita di nutrienti negli alimenti e preservarne la freschezza.
- Quando la funzione di congelamento rapido è attivata, la temperatura del congelatore non può essere modificata.

### **Attiva la modalità di congelamento rapido:**

1. Premere il tasto “Funzione” finché l'icona di congelamento rapido non inizia a lampeggiare.
2. Quindi premere il tasto “OK” entro 5 secondi per convalidare l'impostazione, mentre l'icona di congelamento rapido rimane accesa.

### **Disattiva la modalità di congelamento rapido:**

1. Quando la funzione di congelamento rapido è attivata, premere il tasto “Funzione” finché l'icona di congelamento rapido non lampeggia.
  2. Quindi premere il tasto “OK” entro 5 secondi per convalidare l'impostazione, l'icona di congelamento rapido si spegnerà e la funzione di congelamento rapido verrà disabilitata.
- Quando la funzione ECO è attivata, la funzione di congelamento rapido verrà automaticamente disattivata.

## BLOCCO DI SICUREZZA

- Quando il blocco di sicurezza è attivato, la temperatura e le modalità non possono essere modificate, per evitare manomissioni.
- Se non viene premuto alcun pulsante entro 3 minuti, il blocco di sicurezza si attiva automaticamente.
- Per disattivare la modalità di blocco di sicurezza, tenere premuto il tasto di blocco di sicurezza per 3 secondi.

## ALLARME PORTA APERTA

- Se una porta rimane aperta per più di 3 minuti, verrà emesso un suono continuo. È possibile disattivarlo premendo un pulsante qualsiasi sul pannello di controllo, ma verrà ripristinato dopo 3 minuti se la porta rimane aperta.
- L'allarme non si spegnerà finché la porta non sarà chiusa.

## MEMORIA DI INTERRUZIONE DI CORRENTE

- In caso di interruzione di corrente, quando la corrente viene ripristinata, il frigorifero manterrà lo stato operativo precedente all'interruzione.

## AVVIO RITARDATO

- Per evitare danni al compressore del frigorifero in caso di interruzione di corrente di breve durata (ovvero inferiore a 5 minuti), il compressore non si avvia immediatamente dopo l'accensione.

## ALLARME SURRISCALDAMENTO (SOLO DOPO UN'INTERRUZIONE DI CORRENTE)

- Quando il sistema di raffreddamento è acceso, se la temperatura del sensore del congelatore è superiore a -10°C, le cifre della zona congelatore lampeggeranno sul display.
- La temperatura del congelatore può essere visualizzata premendo un tasto qualsiasi; la visualizzazione normale verrà ripristinata premendo nuovamente un tasto qualsiasi o dopo 10 secondi.

## ALLARME DI GUASTO

- Se sul pannello di controllo compare la scritta E0, E1, E2, EB, EH, EC o EE, significa che si è verificato un guasto nel frigorifero. In questo caso, contattare il servizio clienti.

## SPENGERE UNA ZONA DEL FRIGORIFERO

1. Premere e tenere premuto il tasto "Fridge" per 3 secondi per accedere al programma di impostazione "Special Program Working State", il display mostrerà "SD" lampeggiante. Dopo 2 secondi verrà visualizzata l'impostazione corrente del "Programma speciale", che è attivo per impostazione predefinita, ovvero verrà visualizzato il carattere "ON".
  2. Successivamente, premere il tasto "Fridge" per modificare l'impostazione su OFF e sul display verrà visualizzato il carattere "OF". Questa impostazione verrà memorizzata se non viene premuto alcun tasto entro 5 secondi; il programma corrente verrà interrotto e verranno attivati i programmi normali.
  3. Premere il tasto "Frigorifero" per più di 3 secondi tenendo premuto il tasto "Funzione" per accedere al programma di accensione/spegnimento del riscaldamento anabbaglianti, che è attivo per impostazione predefinita e visualizza il carattere "ON" sul display.
  4. È quindi possibile premere il tasto "Frigorifero" per attivare o disattivare l'impostazione.
- Quando lo stato del riscaldamento anabbaglianti è impostato su "OF", la funzione anticondensa è disabilitata, con il riscaldamento anabbaglianti spento. Questa funzione non verrà memorizzata e il riscaldamento degli anabbaglianti sarà attivo quando il sistema verrà riacceso.
  - Non accedere a questa impostazione durante l'uso, questa impostazione viene utilizzata solo a scopo di test e regolazione.

## CONSERVAZIONE DEGLI ALIMENTI

---

- L'apparecchio potrebbe non funzionare correttamente (c'è la possibilità che si sbrini o che la temperatura nello scomparto degli alimenti congelati diventi troppo alta) se rimane installato per un periodo prolungato a una temperatura inferiore al limite di freddo dell'intervallo di temperatura per il quale è stato progettato l'apparecchio di refrigerazione.
- Le informazioni relative al tipo di clima dell'apparecchio sono riportate sulla targhetta dati.
- La temperatura interna può essere influenzata da fattori quali la posizione dell'apparecchio di refrigerazione, la temperatura ambiente, la frequenza delle aperture delle porte, ecc. e, ove opportuno, occorre tenere presente che potrebbe essere necessario regolare l'impostazione di qualsiasi dispositivo di controllo della temperatura per tenere conto di questi fattori.
- Le bevande gassate non devono essere conservate nel congelatore o nello scomparto a bassa temperatura e alcuni prodotti, come il gelato, non devono essere consumati troppo freddi.

### CONSERVAZIONE DEGLI ALIMENTI

- A causa della circolazione dell'aria fredda nel frigorifero, la temperatura in ogni zona è diversa, quindi è necessario collocare diversi tipi di alimenti in zone diverse.
- Lo scomparto per alimenti freschi è adatto per conservare alimenti che non necessitano di essere congelati, come cibi cotti, birra, uova, alcuni condimenti che richiedono conservazione al freddo, latte, succhi di frutta, ecc.
- Lo scomparto per le verdure è adatto per conservare verdura, frutta, ecc.
- Il vano congelatore è adatto alla conservazione di gelati, cibi congelati e alimenti che devono essere conservati a lungo.

### SCOMPARTI DEL FRIGORIFERO

#### Ripiano del frigorifero:

- Per rimuovere il ripiano, sollevarlo prima e poi estrarlo. Quando si installa il ripiano, posizionarlo prima di abbassarlo. Mantenere il bordo posteriore del ripiano rivolto verso l'alto per evitare che gli alimenti entrino in contatto con la parete di rivestimento. Quando si rimuove o si riposiziona il ripiano, tenerlo saldamente e maneggiarlo con cura per evitare danni.

#### Cassetto del frigorifero:

- Estrarre il cassetto del frigorifero per accedere al cibo. Dopo aver utilizzato o pulito il coperchio del cassetto del frigorifero, assicurarsi di riposizionarlo correttamente, in modo che la temperatura interna del cassetto non venga compromessa.

### REGOLATORE DI UMIDITÀ DEL CASSETTO

- Il regolatore di umidità del cassetto per le verdure è progettato per mantenere l'umidità e la freschezza delle verdure conservate al suo interno.
- Spostando il regolatore di umidità verso destra, con più fori esposti, all'interno del cassetto della verdura verrà mantenuta un'umidità inferiore.
- Quando il regolatore di umidità viene spostato verso sinistra, con meno fori esposti, all'interno del cassetto della verdura verrà mantenuto un livello di umidità più elevato.

### FRUTTA E VERDURA

- Nel caso di frigoriferi dotati di scomparto frigorifero, occorre tenere presente che alcuni tipi di frutta e verdura fresca sono sensibili al freddo e pertanto non sono adatti alla conservazione in questo tipo di scomparto.

## POSIZIONAMENTO DEGLI ALIMENTI

- Pulire e asciugare gli alimenti prima di riporli in frigorifero.
- Prima di riporre gli alimenti nel frigorifero, è consigliabile chiuderli ermeticamente, per evitare da un lato l'evaporazione dell'acqua e mantenere freschi frutta e verdura, dall'altro per evitare lo sviluppo di cattivi odori.
- Non mettere nel frigorifero cibi troppo grandi o troppo pesanti.
- Mantenere una distanza sufficiente tra gli alimenti; se sono troppo vicini, il flusso di aria fredda verrà bloccato, compromettendo l'effetto rinfrescante.
- Non conservare alimenti in eccesso o sovrappeso per evitare di schiacciare il ripiano.
- Quando si conservano gli alimenti, tenerli a una certa distanza dalla parete interna e non collocare gli alimenti ricchi di acqua troppo vicino alla parete posteriore del frigorifero, per evitare che si congelino sulla parete interna.
- Gli alimenti devono essere conservati per categoria, posizionando quelli consumati quotidianamente nella parte anteriore dello scaffale per ridurre il tempo necessario ad aprire lo sportello ed evitare che gli alimenti si deteriorino a causa della scadenza.
- Lasciare raffreddare gli alimenti caldi a temperatura ambiente prima di riporli nel frigorifero.
- Per scongelare gli alimenti congelati, collocarli nello scomparto per alimenti freschi, sfruttando la bassa temperatura degli alimenti congelati per raffreddare quelli freschi e risparmiando così energia.
- Si consiglia di evitare di conservare gli alimenti nella parte superiore del frigorifero, dove si trova la presa d'aria fredda, poiché c'è il rischio che si formi un leggero congelamento dovuto alle basse temperature.

## SCOMPARTI CONGELATORE

- La temperatura del congelatore è controllata al di sotto di  $-18^{\circ}\text{C}$  ed è consigliabile conservare gli alimenti nel congelatore per una conservazione a lungo termine, rispettando però la durata di conservazione indicata sulla confezione dell'alimento.
- I cassetti del congelatore vengono utilizzati per conservare gli alimenti che devono essere congelati. Il pesce e la carne di grandi dimensioni devono essere tagliati in pezzi grandi quanto un boccone e conservati in sacchetti per il congelatore prima di essere distribuiti uniformemente nei cassetti del congelatore.
- Lasciare raffreddare gli alimenti caldi a temperatura ambiente prima di riporli nel congelatore.
- Non collocare nel congelatore contenitori di vetro con liquidi o lattine sigillate, per evitare che scoppino a causa dell'espansione di volume dopo il congelamento del liquido.
- Dividere il cibo in porzioni opportunamente piccole.
- È meglio confezionare gli alimenti prima di congelarli; il sacchetto di imballaggio utilizzato deve essere asciutto, nel caso in cui i sacchetti di imballaggio si congelino insieme. Gli alimenti devono essere confezionati o ricoperti con materiali adatti, solidi, insapori, impermeabili all'aria e all'acqua, non tossici e non inquinanti, per evitare la contaminazione incrociata e il trasferimento di odori.

### Congelamento:

1. Scopri come utilizzare la modalità di congelamento rapido.
2. Rispetto al congelamento normale, il congelamento rapido consente al cibo di attraversare più velocemente la zona di massima formazione di cristalli di ghiaccio. Il congelamento rapido può congelare il contenuto d'acqua degli alimenti in fini cristalli di ghiaccio senza danneggiare la membrana cellulare; in questo modo, il succo cellulare non andrà perso durante lo scongelamento e la freschezza e le proprietà nutritive originali degli alimenti potranno essere mantenute.
3. La funzione di congelamento rapido è progettata per preservare le proprietà nutritive degli alimenti congelati, congelandoli completamente nel più breve tempo possibile. Il congelamento rapido consuma più energia del congelamento normale.

## RISOLUZIONE DEI PROBLEMI

PROBLEMA	CAUSA	SOLUZIONE
Il frigorifero non funziona	<ul style="list-style-type: none"> <li>• Il frigorifero è staccato.</li> <li>• Gli interruttori automatici o i fusibili sono danneggiati.</li> <li>• Non c'è elettricità oppure la linea è saltata.</li> </ul>	<ul style="list-style-type: none"> <li>• Collegare il frigorifero alla presa elettrica.</li> <li>• Aprire la porta e verificare che la luce si accenda.</li> </ul>
Rumore anomalo.	<ul style="list-style-type: none"> <li>• Il frigorifero non è posizionato in modo stabile e orizzontale.</li> <li>• Il frigorifero è a contatto con la parete.</li> </ul>	<ul style="list-style-type: none"> <li>• Regolare i piedini regolabili del frigorifero.</li> <li>• Allontanare il frigorifero dalla parete, mantenendo le distanze minime di sicurezza.</li> </ul>
Bassa efficienza di raffreddamento.	<ul style="list-style-type: none"> <li>• Ci sono alimenti caldi o troppi alimenti nel frigorifero.</li> <li>• La porta del frigorifero viene aperta frequentemente.</li> <li>• C'è del cibo accanto alla guarnizione della porta.</li> <li>• È esposto alla luce solare diretta o si trova vicino a un forno o a una stufa.</li> <li>• Il frigorifero non è ben ventilato.</li> <li>• La temperatura è troppo alta.</li> </ul>	<ul style="list-style-type: none"> <li>• Una volta raffreddati, rimettere gli alimenti caldi nel frigorifero.</li> <li>• Controllare che la porta si chiuda correttamente e non aprirla troppo frequentemente.</li> <li>• Allontanare il frigorifero dalle fonti di calore.</li> <li>• Mantenere le dovute distanze dal frigorifero per garantire una buona ventilazione.</li> <li>• Regolare la temperatura in base alle proprie esigenze.</li> </ul>
C'è un odore strano nel frigorifero.	<ul style="list-style-type: none"> <li>• Il cibo all'interno è andato a male.</li> <li>• Il frigorifero è sporco.</li> <li>• All'interno ci sono alimenti dai sapori forti.</li> </ul>	<ul style="list-style-type: none"> <li>• Buttare via il cibo andato a male.</li> <li>• Pulire regolarmente il frigorifero.</li> <li>• Confezionare gli alimenti dai sapori forti prima di riporli nel frigorifero.</li> </ul>
Il pannello di controllo non funziona.	<ul style="list-style-type: none"> <li>• Controllare se la funzione di blocco di sicurezza è attivata sul pannello di controllo.</li> </ul>	<ul style="list-style-type: none"> <li>• Per sbloccare il pannello di controllo, tenere premuto il pulsante di blocco per 3 secondi.</li> </ul>
Non è possibile regolare la temperatura.	<ul style="list-style-type: none"> <li>• Controllare se la funzione di congelamento rapido o intelligente è attivata sul pannello di controllo.</li> </ul>	<ul style="list-style-type: none"> <li>• Uscire dalla modalità funzioni speciali e impostare la temperatura desiderata.</li> </ul>
Le cifre della temperatura visualizzate sul pannello di controllo lampeggiano.	<ul style="list-style-type: none"> <li>• In precedenza si è verificata un'interruzione di corrente.</li> </ul>	<ul style="list-style-type: none"> <li>• Premere un pulsante qualsiasi per disattivare l'allarme, quindi controllare se il cibo all'interno dei compartimenti frigorifero e congelatore si è deteriorato.</li> </ul>
<ul style="list-style-type: none"> <li>• Se le descrizioni sopra riportate non sono applicabili alla risoluzione dei problemi, non smontare o riparare il dispositivo autonomamente. Le riparazioni eseguite da personale inesperto possono causare lesioni o gravi malfunzionamenti.</li> <li>• Ti preghiamo di contattare la struttura presso cui hai effettuato l'acquisto. Questo prodotto deve essere riparato da un tecnico autorizzato e devono essere utilizzati esclusivamente pezzi di ricambio originali.</li> <li>• Quando l'apparecchio non viene utilizzato per lunghi periodi, staccare la spina dalla presa di corrente, svuotarlo da tutti gli alimenti e pulirlo, lasciando la porta socchiusa per evitare cattivi odori.</li> </ul>		

## MANUTENZIONE E PULIZIA

- Prima di procedere alla pulizia, scollegare l'apparecchio dalla rete elettrica. Non collegare o scollegare la spina di alimentazione con le mani bagnate, poiché sussiste il rischio di scosse elettriche e lesioni gravi.
- Non versare acqua direttamente sul frigorifero per evitare ruggine, perdite di corrente e incidenti.
- Non mettere le mani sul fondo del frigorifero, perché potresti graffiarti con gli angoli metallici taglienti.
- Pulire frequentemente la polvere accumulata dal pannello posteriore e dai pannelli laterali del frigorifero.
- Gli avanzi di cibo nel frigorifero possono causare odori sgradevoli, quindi pulisci regolarmente il frigorifero. Solitamente lo scomparto per gli alimenti freschi viene pulito una volta al mese.
- Rimuovere tutti i ripiani, i cassetti, i portabottiglie, ecc. e pulirli con un panno morbido inumidito con acqua tiepida o detergente neutro. Dopo aver utilizzato il detersivo, assicurarsi di risciacquarlo con acqua pulita e asciugarlo con un panno. Per evitare odori e muffa, lasciare la porta socchiusa, chiuderla o rimuoverla se necessario.
- Per evitare danni, non utilizzare spazzole a setole, spazzole metalliche, detersivo, sapone in polvere, detersivo alcalino, benzene, benzina, acido, acqua calda e altri elementi corrosivi o solubili per pulire la superficie del mobile, la guarnizione della porta, le parti decorative in plastica, ecc.
- Asciugare con cura la guarnizione della porta, pulire la scanalatura con un bastoncino di legno avvolto in un filo di cotone. Dopo la pulizia, fissare prima i quattro angoli della guarnizione della porta, quindi inserirla segmento per segmento nella scanalatura della porta.
- Prestare attenzione agli alimenti congelati in caso di spegnimento prolungato dell'unità di refrigerazione (ad esempio a causa di un'interruzione di corrente o di un guasto del sistema di refrigerazione).
- Cercare di aprire la porta del frigorifero il meno possibile. In questo modo è possibile conservare gli alimenti freschi e al sicuro per ore, anche quando fa caldo d'estate.
- Se ricevi una notifica anticipata di un'interruzione di corrente:
  1. Impostare il termostato sulla modalità alta con un'ora di anticipo, in modo che il cibo si congeli completamente.
  2. Non conservare nuovi alimenti durante questo periodo!
  3. Ripristinare la modalità temperatura all'impostazione originale quando l'alimentazione si normalizza tempestivamente.
  4. È anche possibile preparare il ghiaccio utilizzando un contenitore ermetico e posizionarlo nella parte superiore del congelatore per prolungare la durata di conservazione degli alimenti freschi.
- Una volta utilizzato il frigorifero, è meglio utilizzarlo in modo continuativo e, in circostanze normali, non interromperne l'uso, per non comprometterne la durata utile.
- Questo apparecchio è dotato di una funzione di sbrinamento automatico, quindi non è necessario sbrinarlo manualmente.
- Il frigorifero utilizza lampade a LED per l'illuminazione, caratterizzate da un basso consumo energetico e da una lunga durata. In caso di anomalie, contattare il servizio clienti. Le lampade possono essere sostituite solo dal produttore.
- Prima di utilizzare il frigorifero, verificare che il cavo di alimentazione non sia rotto o danneggiato, che la spina sia inserita saldamente nella presa e che la spina non si surriscaldi in modo anomalo. In caso di guasto, non utilizzare il dispositivo e contattare il servizio clienti.
- Se il cavo di alimentazione e la spina sono danneggiati o macchiati di polvere, potrebbero verificarsi scosse elettriche e incendi. In caso di anomalia, scollegare il cavo di alimentazione e contattare il servizio clienti.
- Rimozione del portabottiglie dalla porta del frigorifero: Afferrare il portabottiglie con entrambe le mani e spingerlo verso l'alto.
- Rimozione del ripiano del frigorifero: Afferrare un'estremità del ripiano e sollevarlo tirandolo delicatamente verso l'esterno.



In conformità con le direttive: 2012/19 / UE e 2015/863 / UE sulla restrizione dell'uso di sostanze pericolose nelle apparecchiature elettriche ed elettroniche, nonché sul loro smaltimento dei rifiuti. Il simbolo con la pattumiera incrociata mostrato sulla confezione indica che il prodotto al termine della sua vita utile verrà raccolto come rifiuto separato. Pertanto, qualsiasi prodotto che ha raggiunto la fine della sua vita utile deve essere consegnato a centri specializzati di smaltimento dei rifiuti per la raccolta selettiva di rifiuti di apparecchiature elettriche ed elettroniche o restituito al rivenditore al momento dell'acquisto di nuove apparecchiature simili, in un'unica per una base. Una corretta raccolta separata per la successiva messa in servizio di apparecchiature spedite per essere riciclate, trattate e smaltite in modo ecologico aiuta a prevenire potenziali effetti negativi sull'ambiente e sulla salute e ottimizza il riciclaggio e il riutilizzo di i componenti che compongono il dispositivo. L'eliminazione abusiva del prodotto da parte dell'utente implica l'applicazione di sanzioni amministrative in conformità con le leggi.

Vielen Dank, dass Sie sich für unseren Kühlschrank entschieden haben. Um eine optimale Nutzung dieses Geräts zu gewährleisten, lesen Sie bitte vor der Verwendung die Anweisungen sorgfältig durch.

Die hier beschriebenen Sicherheitsmaßnahmen verringern bei korrekter Befolgung das Risiko von Bränden, Stromschlägen und Verletzungen. Bewahren Sie das Handbuch sowie die Garantie, den Kaufbeleg und die Verpackung zur späteren Verwendung an einem sicheren Ort auf. Geben Sie diese Anleitung gegebenenfalls an den Nachbesitzer des Gerätes weiter. Befolgen Sie beim Gebrauch eines Elektrogeräts immer die grundlegenden Sicherheitshinweise und Maßnahmen zur Risikovermeidung. Für Schäden, die aus der Nichtbeachtung dieser Anweisungen durch den Benutzer entstehen, haftet der Hersteller nicht.

## SICHERHEITSHINWEISE

---

Vor der Verwendung eines Elektrogeräts sollten stets grundlegende Sicherheitsvorkehrungen getroffen werden.

- Stellen Sie vor dem Anschließen dieses Geräts sicher, dass die Spannung und Frequenz des Stromkreises den Angaben auf dem Typenschild des Geräts entsprechen. Ist dies nicht der Fall, wenden Sie sich an den Kundendienst und benutzen Sie den Kühlschrank nicht.
- Dieses Gerät ist nicht für die Verwendung durch Personen (einschließlich Kinder) mit eingeschränkten physischen, sensorischen oder geistigen Fähigkeiten oder Mangel an Erfahrung und Wissen bestimmt, es sei denn, sie werden von einer für ihre Sicherheit verantwortlichen Person beaufsichtigt oder in die Verwendung des Geräts eingewiesen. Kinder sollten beaufsichtigt werden, um sicherzustellen, dass sie nicht mit dem Gerät spielen.
- Um das Risiko eines Stromschlags zu vermeiden, versuchen Sie nicht, dieses Gerät selbst zu reparieren. Es ist gefährlich, wenn andere als autorisiertes Servicepersonal Wartungs- oder Reparaturarbeiten durchführen, bei denen Abdeckungen entfernt werden müssen.
- Verwenden Sie zum Abtauen Ihres Kühlschranks keine Elektrogeräte wie Haartrockner oder Heizung.
- Behälter mit brennbaren Gasen oder Flüssigkeiten können bei niedrigen Temperaturen undicht werden.
- Lagern Sie keine Behälter mit brennbaren Stoffen wie Aerosoldosen, Feuerlöschkartuschen etc. im Kühlschrank.
- Legen Sie keine kohlenstoffhaltigen oder kohlenstoffhaltigen Getränke in den Gefrierschrank. Wenn Eis am Stiel direkt aus dem Kühlschrank gegessen wird, kann es zu Gefrierbrand kommen.
- Lagern Sie keine explosiven Stoffe, wie etwa Aerosoldosen mit brennbaren Stoffen, in diesem Gerät.
- Nehmen Sie keine Gegenstände mit feuchten oder nassen Händen aus dem Kühlschrank, da dies zu Hautabschürfungen oder Erfrierungen führen kann. Legen Sie keine Flaschen oder Dosen in den Gefrierschrank, da diese beim Gefrieren des Inhalts platzen können.
- Lagern Sie keine brennbaren Gase oder Flüssigkeiten in Ihrem Kühlschrank.

- Wenn das Netzkabel beschädigt ist, muss es vom Hersteller, seinem Kundendienst oder ähnlich qualifizierten Personen ersetzt werden, um Gefahren zu vermeiden.
- Dieses Gerät ist nicht für den Einsatz als Einbaugerät vorgesehen.
- Dieses Gerät ist für den Einsatz im Haushalt und ähnlichen Anwendungen vorgesehen, beispielsweise in Personalküchen in Geschäften, Büros und anderen Arbeitsumgebungen, in Ferienhäusern und für Gäste in Hotels, Motels und anderen wohnähnlichen Umgebungen, in Bed & Breakfast-Umgebungen, in der Gastronomie und in ähnlichen nicht-einzelhandelsbezogenen Anwendungen.
- Halten Sie die Lüftungsöffnungen im Geräteschrank oder in der Einbaukonstruktion frei von Hindernissen.
- Verwenden Sie keine mechanischen Geräte oder andere Mittel zur Beschleunigung des Abtauvorgangs, außer denen, die vom Hersteller empfohlen werden.
- Beschädigen Sie den Kältemittelkreislauf nicht.
- Verwenden Sie in den Lebensmittelaufbewahrungsfächern des Geräts keine Elektrogeräte, es sei denn, es handelt sich um vom Hersteller empfohlene Geräte.
- Bei Kühlgeräten, insbesondere bei Geräten des Typs I, kann es zu einem Dauerbetrieb kommen (Möglichkeit des Auftauens des Inhalts oder zu hoher Temperaturanstieg im Gefrierfach), wenn die Temperatur über einen längeren Zeitraum unterhalb des kalten Endes des Temperaturbereichs bleibt, für den das Kühlgerät ausgelegt ist.
- Das in Ihrem Gerät verwendete Kühlmittel und die Isoliermaterialien erfordern spezielle Entsorgungsverfahren.
- Achten Sie beim Aufstellen des Gerätes darauf, dass das Netzkabel nicht eingeklemmt oder beschädigt wird.
- Platzieren Sie keine Mehrfachsteckdosen oder tragbaren Netzteile auf der Rückseite des Geräts.
- Das Netzkabel dieses Geräts ist mit einem Stecker ausgestattet, der in Standardsteckdosen passt, um das Risiko eines Stromschlags zu minimieren.
- Stellen Sie sicher, dass das Netzkabel unter allen Umständen geerdet ist. Dieser Kühlschrank benötigt eine standardmäßige geerdete Steckdose mit 220–240 V Wechselstrom, 50/60 Hz.
- Dieses Kühlgerät ist nicht für den Betrieb mit einem Wechselrichter vorgesehen.
- Um versehentliche Verletzungen zu vermeiden, muss das Kabel hinter dem Gerät befestigt werden und darf nicht frei liegen oder herunterhängen.
- Ziehen Sie niemals am Netzkabel, um den Kühlschrank vom Stromnetz zu trennen. Den Stecker immer fest anfassen und gerade herausziehen.
- Verwenden Sie mit diesem Gerät kein Verlängerungskabel. Wenn das Netzkabel zu kurz ist, lassen Sie von einem qualifizierten Elektriker oder Servicetechniker eine Steckdose in der Nähe des Geräts installieren. Die Verwendung eines Verlängerungskabels kann die Leistung des Geräts beeinträchtigen.
- Bei unsachgemäßer Verwendung des geerdeten Steckers besteht die Gefahr eines Stromschlags. Wenn das Netzkabel beschädigt ist, lassen Sie es von einem autorisierten Servicecenter austauschen.

## WARNUNG: BRENNBARES KÄLTEMITTELGAS

- Gefahr! Brand- und Explosionsgefahr. Das Kältemittelgas ist brennbar und darf nur von autorisiertem Personal gehandhabt werden. Den Kältemittelschlauch nicht durchstechen.
- Vorsicht! Brand- und Explosionsgefahr. Informationen zur Entsorgung von Elektro- und Elektronik-Altgeräten zur Wiederverwendung, zum Recycling und zur Verwertung erhalten Sie bei Ihrer örtlichen Gemeindeverwaltung. Über die effektivsten und aktuellsten Methoden und Möglichkeiten zur umweltgerechten Entsorgung dieser Stoffe informiert Sie gerne Ihr örtlicher Händler oder Ihre Behörde.
- Der Kältemittelkreislauf enthält das Kältemittelgas Isobutan (R600a), welches jedoch trotz hoher Umweltverträglichkeit brennbar ist. Stellen Sie sicher, dass beim Transport und der Installation des Geräts kein Teil der Schaltung beschädigt wird.

**WARNUNG:** Den Kühlkreislauf nicht beschädigen! Betreiben Sie niemals ein Gerät mit beschädigtem Kältemittelkreislauf! Wenn der Schaltkreis beschädigt ist, platzieren Sie ihn nicht in der Nähe einer Wärmequelle, Zündquelle oder eines Feuers. Lüften Sie den Raum, in dem Sie sich befinden, gründlich.

- Für unbefugtes Personal ist es gefährlich, Reparaturversuche am Gerät durchzuführen.
- Der Raum, in dem der Kühlschrank aufgestellt wird, sollte pro 8 g Kühlmittel mindestens 1 m<sup>3</sup> groß sein. Menge und Art des Kühlmittels sind in den Technischen Daten angegeben.
- Verwenden Sie keine anderen Elektrogeräte (z. B. Kühlschränke) im Kühlschrank, es sei denn, der Hersteller hat diese Verwendung genehmigt.
- Lagern Sie keine explosiven Stoffe wie beispielsweise Aerosoldosen mit brennbarem Treibmittel in diesem Gerät.
- Achten Sie darauf, dass beim Transport und der Installation des Geräts keine Teile des Kältemittelkreislaufs beschädigt werden.
- Offene Flammen und Zündquellen vermeiden.
- Lüften Sie den Raum, in dem Sie sich befinden, gründlich.
- Es ist gefährlich, die Spezifikationen zu ändern oder dieses Produkt in irgendeiner Weise zu modifizieren.
- Jede Beschädigung des Netzkabels kann einen Kurzschluss, Brand oder Stromschlag verursachen.
- Dieses Gerät ist schwer. Seien Sie beim Bewegen vorsichtig. Um Rückenschmerzen oder andere Verletzungen zu vermeiden, bitten Sie bei der Installation eine zweite Person oder ziehen Sie mechanische Hilfe in Betracht.
- Vermeiden Sie, dass der Kühlschrank längere Zeit der Sonne ausgesetzt wird.
- Dieses Gerät ist nur für den Hausgebrauch bestimmt.
- Alle elektrischen Komponenten (Stecker, Netzkabel, Kompressor usw.) müssen von autorisiertem Personal ausgetauscht werden.
- Verwenden Sie kein Verlängerungskabel. Verwenden Sie nur die Steckdose. Schließen Sie den Kühlschrank nicht an eine Steckdose an, an der andere Geräte angeschlossen sind.
- Achten Sie darauf, dass das Kabel nicht durch die Rückseite des Geräts gequetscht oder beschädigt wird, da dies zu einer Überhitzung und einem Brand führen kann.

## VERMEIDUNG VON LEBENSMITTELKONTAMINATIONEN

- Bei längerem Öffnen der Tür kann es zu einem deutlichen Temperaturanstieg in den Gerätefächern kommen.
- Reinigen Sie regelmäßig Oberflächen, die mit Lebensmitteln in Berührung kommen können, sowie zugängliche Abwassersysteme.
- Reinigen Sie den Wassertank, wenn er 48 Stunden lang nicht benutzt wurde, und entlüften Sie das an eine Wasserversorgung angeschlossene Wassersystem, wenn 5 Tage lang kein Wasser entnommen wurde.
- Lagern Sie rohes Fleisch und Fisch in geeigneten Behältern im Kühlschrank, damit diese nicht mit anderen Lebensmitteln in Berührung kommen oder darauf tropfen.
- Die Zwei-Sterne-Gefrierfächer eignen sich zum Aufbewahren von vorgefrorenen Lebensmitteln, zum Aufbewahren oder Zubereiten von Speiseeis und zum Herstellen von Eiswürfeln.
- Die Ein-, Zwei- und Drei-Sterne-Fächer sind nicht zum Einfrieren frischer Lebensmittel geeignet.
- Wenn der Kühlschrank längere Zeit leer steht, schalten Sie ihn aus, tauen Sie ihn ab, reinigen Sie ihn, trocknen Sie ihn und lassen Sie die Tür offen, um Schimmelbildung im Inneren zu vermeiden.

## ERSATZTEILLISTE

1. Kühlschrankbeleuchtung
2. Kühlschranktürablagen
3. Kühlschrankschubladen
4. Verstellbare Beine
5. Höhenverstellbare Kühlschrankablagen
6. Gefriertablett
7. Gefrierschubladen

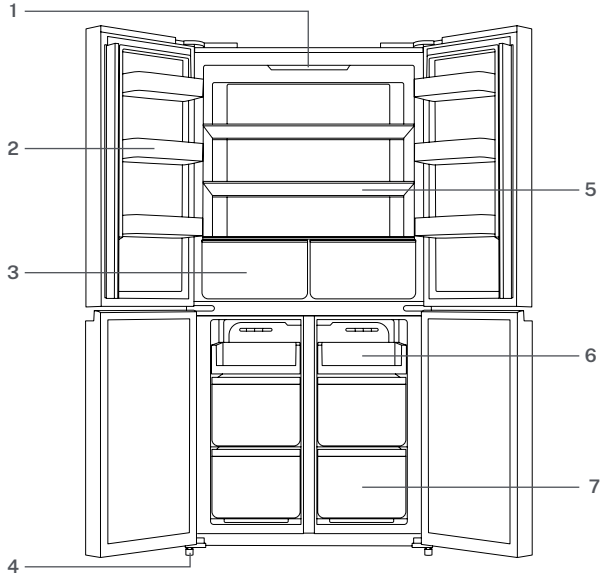

## AUSPACKEN

- Dieses Produkt wurde verpackt, um es vor Transportschäden zu schützen. Entfernen Sie sämtliches Verpackungsmaterial rund um und im Gerät, entfernen Sie jedoch nicht den Isolierschaum um die Rohre an der Rückseite. Bewahren Sie den Originalkarton und die Materialien an einem sicheren Ort auf. Dies hilft, Schäden zu vermeiden, wenn das Material später transportiert werden muss, und Sie können darin Ihren Kühlschrank aufbewahren, wenn Sie ihn nicht verwenden. Wenn Sie Karton entsorgen müssen, recyceln Sie bitte so viel wie möglich davon.
- Plastikfolie kann für Haustiere, Babys und Kinder eine Erstickungsgefahr darstellen. Werfen Sie sie daher aus Sicherheitsgründen in die Recyclingtonne.
- Überprüfen Sie, ob Sie alle in der Stückliste aufgeführten Teile erhalten haben.
- Wickeln Sie das Kabel vollständig ab und prüfen Sie es auf eventuelle Beschädigungen. Verwenden Sie das Gerät nicht, wenn der Kühlschrank oder das Netzkabel beschädigt ist oder nicht richtig funktioniert. Im Schadensfall wenden Sie sich bitte zur Reparatur oder zum Austausch an unseren Kundendienst.
- Stellen Sie sicher, dass der Kühlschrank vom Stromnetz getrennt ist, bevor Sie das Innere und alle internen Zubehörteile mit warmem Wasser, einem weichen Tuch und milder Seife reinigen. Dadurch wird Staub entfernt und der typische Neuproduktgeruch beseitigt. Anschließend gut trocknen. Wichtig: Verwenden Sie keine Reinigungsmittel oder Scheuerpulver, da diese die Oberfläche beschädigen.

## EINRICHTUNG

- Der von Ihnen gewählte Aufstellungsort des Kühlschranks sollte gut belüftet sein und möglichst wenig heiße Luft enthalten.
- Stellen Sie den Kühlschrank nicht in der Nähe einer Wärmequelle wie einem Herd oder Boiler auf und vermeiden Sie direkte Sonneneinstrahlung, um die Kühlwirkung sicherzustellen und Energie zu sparen.
- Stellen Sie den Kühlschrank nicht an einem feuchten Ort auf, um Rost und Stromausfall zu vermeiden.
- Das Ergebnis aus der Kältemittelfüllmenge im Kühlschrank geteilt durch die Gesamtmenge des Raumes, in dem der Kühlschrank installiert ist, muss weniger als  $8 \text{ g/m}^3$  betragen. Die für den Kühlschrank eingefüllte Kältemittelmenge ist auf dem Typenschild angegeben.

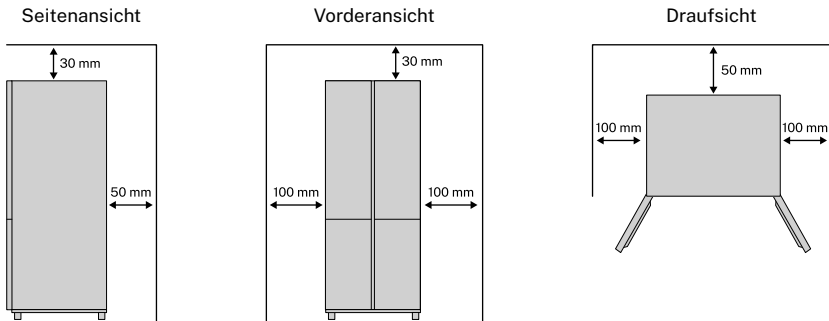

- Während des Betriebs gibt der Kühlschrank Wärme an die Umgebung ab. Daher sollten oben mindestens 30 mm, an den Seiten mehr als 100 mm und an der Rückseite des Kühlschranks mehr als 50 mm Freiraum gelassen werden.
- Stellen Sie den Kühlschrank auf eine feste, ebene Fläche, damit er stabil steht. Andernfalls erzeugt der Kühlschrank Vibrationen und Lärm. Sorgen Sie für eine ungehinderte Belüftung rund um den Kühlschrank.
- Wenn der Kühlschrank auf Bodenbelägen wie Teppich, Strohmatte oder Polyvinylchlorid aufgestellt wird, müssen feste Stützplatten unter den Kühlschrank gelegt werden, um eine Farbveränderung durch Wärmeableitung zu verhindern.
- Decken Sie die Lüftungsöffnungen oder Türen Ihres Geräts nicht ab oder blockieren Sie sie nicht.
- Bewahren Sie das Gerät sauber und an einem trockenen, gut belüfteten Ort fern von Wärmequellen auf. Stellen Sie das Gerät gleichmäßig auf und stellen Sie keine schweren Gegenstände darauf.
- Um zu verhindern, dass Kinder damit spielen, darf das Gerät nicht zugänglich sein.

## VORBEREITUNG ZUR VERWENDUNG

- Schalten Sie den Kühlschrank nach der Installation und Reinigung nicht sofort ein. Schließen Sie das Gerät unbedingt an die Stromversorgung an, nachdem es länger als 24 Stunden aufrecht gestanden hat, um einen ordnungsgemäßen Betrieb sicherzustellen.
- Überprüfen Sie die Teile und Zubehörteile im Kühlschrank und reinigen Sie den Innenraum mit einem weichen Tuch.
- Stecken Sie den Stecker in die Steckdose, um den Kompressor einzuschalten. Öffnen Sie nach 1 Stunde die Gefrierschranktür. Wenn die Temperatur im Gefrierfach deutlich sinkt, bedeutet dies, dass das Kühlsystem ordnungsgemäß funktioniert.
- Nach einer Betriebszeit des Kühlschranks wird die Innentemperatur automatisch entsprechend den Benutzereinstellungen geregelt. Sobald der Kühlschrank vollständig abgekühlt ist, legen Sie die Lebensmittel hinein. Normalerweise dauert es 2 bis 3 Stunden, bis alles vollständig abgekühlt ist. Im Sommer mit hohen Temperaturen dauert es mehr als 4 Stunden, bis Lebensmittel vollständig abgekühlt sind. Öffnen Sie die Kühlschranktür so wenig wie möglich, bevor die Innentemperatur sinkt.
- Wenn der Kühlschrank in einer feuchten Umgebung installiert wird, prüfen Sie unbedingt, ob das Erdungskabel und der Fehlerstromschutzschalter in Ordnung sind. Wenn Vibrationsgeräusche auftreten, weil der Kühlschrank die Wand berührt, oder wenn die Wand aufgrund der Luftkonvektion um den Kompressor schwarz wird, rücken Sie den Kühlschrank von der Wand weg.
- Durch die Installation des Kühlschranks kann es zu Störungen oder Bildstörungen bei Mobiltelefonen, Festnetzanschlüssen, Radios oder Fernsehgeräten in der Umgebung kommen. Versuchen Sie daher in solchen Fällen, den Kühlschrank so weit wie möglich entfernt aufzustellen.

## BEDIENFELD

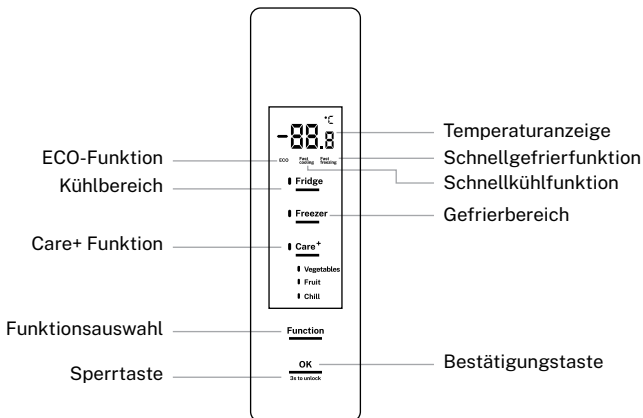

- Beim ersten Einschalten der Kühlung leuchten alle Symbole auf dem Display 5 Sekunden lang auf.
- Sobald die Kühlschranktür geschlossen ist, schaltet sich das Display automatisch aus, wenn innerhalb von 3 Minuten keine Taste gedrückt wird.
- Wenn der Bildschirm ausgeschaltet ist, wird er eingeschaltet, wenn die Kühlschranktür geöffnet oder eine beliebige Taste gedrückt wird.
- Die Bedienung ist nur dann möglich, wenn die Tasten entriegelt sind und auf dem Bildschirm leuchten.

## TEMPERATUREINSTELLUNG

### Kühlschranktemperatureinstellung:

1. Durch Drücken der Taste „Kühlschrank“ können Sie die Kühlschranktemperatur auf den gewünschten Wert einstellen.
  2. Drücken Sie dann innerhalb von 5 Sekunden die Taste „OK“, um die Einstellung zu bestätigen. Das Blinken der aktuellen Temperatureinstellung hört auf.
- Die Temperaturanpassungszyklen des Gefrierschranks sind: 5°C / 6°C / 7°C / 8°C / OF / 2°C / 3°C / 4°C / 5°C.
  - „OF“ zeigt an, dass der Kühlschrank ausgeschaltet ist. Wenn der AUS-Modus ausgewählt ist, hört der Kühlschrank auf zu kühlen. Stellen Sie sicher, dass Sie alle Lebensmittel aus dem Kühlfach entfernen, bevor Sie diese Funktion einstellen.

### Einstellen der Gefriertemperatur:

1. Drücken Sie die Taste „Gefrierfach“, um die Gefrierfachtemperatur auf den gewünschten Wert einzustellen.
  2. Drücken Sie dann innerhalb von 5 Sekunden die Taste „OK“, um die Einstellung zu bestätigen. Das Blinken der aktuellen Temperatureinstellung hört auf.
- Die Temperaturanpassungszyklen des Gefrierschranks sind: -18 °C / -17 °C / -16 °C / -24 °C / -23 °C / -22 °C / -21 °C / -20 °C / -19 °C / -18 °C.

## CARE+ TEMPERATUREINSTELLUNG

1. Drücken Sie die Care+-Taste, um die Temperatur des Care+-Raums anzupassen, bis der gewünschte Temperaturmodus ausgewählt ist.
  2. Drücken Sie dann innerhalb von 5 Sekunden die Taste „OK“, um die Einstellung zu bestätigen. Die Anzeige des ausgewählten Modus erlischt.
- Die Care+ Raumtemperaturmodi sind wie folgt: Gemüse → Obst → Cool → Gemüse.
  - Wenn die Kühlschranktemperatur „OF“ beträgt, ist der Care+-Modus deaktiviert. Das Drücken der Care+-Taste ist nicht zulässig, wenn die Kühlschranktemperatur auf „AUS“ eingestellt ist.

## ECO

- Wenn die ECO-Funktion des Kühlschranks aktiviert ist, wird die Kühlschranktemperatur auf 5 °C und die Gefriertemperatur auf -18 °C geregelt. Dadurch wird sichergestellt, dass die Lebensmittel in einem besseren Temperaturbereich aufbewahrt werden und der Kühlschrank mit größerer Effizienz und Leistung arbeitet.
- Bei aktivierter ECO-Funktion können die Kühl- und Gefriertemperaturen nicht verändert werden.

### Aktivieren Sie den „ECO“-Modus.

1. Drücken Sie die Taste „Funktion“, bis das ECO-Symbol zu blinken beginnt.
2. Drücken Sie dann innerhalb von 5 Sekunden die Taste „OK“, um die Einstellung zu bestätigen, wobei das Symbol „ECO“ weiterhin leuchtet.

### Deaktivieren Sie den „ECO“-Modus.

1. Wenn die ECO-Funktion aktiv ist, drücken Sie die Taste „Funktion“, bis das ECO-Symbol blinkt.
  2. Drücken Sie dann innerhalb von 5 Sekunden die Taste „OK“, um die Einstellung zu bestätigen und die ECO-Funktion zu deaktivieren. Das Symbol „ECO“ erlischt und die Temperatur jedes Fachs wird auf die vor der Aktivierung der ECO-Funktion eingestellte Temperatur zurückgesetzt.
- Bei Aktivierung der Schnellgefrier- bzw. Schnellkühlfunktion wird die ECO-Funktion automatisch beendet.

## SCHNELLES ABKÜHLEN

- Wenn die Schnellkühlfunktion aktiviert ist, wird die Kühlschrantemperatur auf 2 °C angepasst, wodurch das Frischhaltefach schnell gekühlt wird.
- Nach einer Gesamtbetriebsdauer von 8 Stunden wird die Schnellkühlfunktion automatisch deaktiviert.
- Diese Funktion stellt sicher, dass frische Lebensmittel frisch schmecken und ihren Nährwert behalten.
- Bei aktivierter Schnellkühlfunktion kann die Kühlschrantemperatur nicht verändert werden.

### **Schnellkühlmodus aktivieren:**

1. Drücken Sie die Taste „Funktion“, bis das Symbol für die Schnellkühlung zu blinken beginnt.
2. Drücken Sie dann innerhalb von 5 Sekunden die Taste „OK“, um die Einstellung zu bestätigen. Das Symbol für die schnelle Abkühlung leuchtet weiterhin.

### **Schnellkühlmodus deaktivieren:**

1. Drücken Sie bei aktivierter Schnellkühlfunktion die Taste „Funktion“, bis das Schnellkühlsymbol blinkt.
  2. Drücken Sie dann innerhalb von 5 Sekunden die Taste „OK“, um die Einstellung zu bestätigen. Das Schnellkühlsymbol erlischt und die Schnellkühlfunktion wird deaktiviert.
- Wenn Sie die ECO-Funktion aktivieren, wird die Schnellkühlfunktion automatisch deaktiviert.

## SCHNELLES EINFRIEREN

- Wenn die Schnellgefrierfunktion aktiviert ist, wird die Gefriertemperatur automatisch auf -32 °C geregelt.
- Nach einer kumulierten Betriebsdauer von 26 Stunden wird die Schnellgefrierfunktion automatisch deaktiviert.
- Durch schnelles Abkühlen von der Gefriertemperatur wird ein Nährstoffverlust in Lebensmitteln vermieden und ihre Frische bewahrt.
- Bei aktivierter Schnellgefrierfunktion kann die Gefriertemperatur nicht verändert werden.

### **Schnellgefriermodus aktivieren:**

1. Drücken Sie die Taste „Funktion“, bis das Schnellgefriersymbol zu blinken beginnt.
2. Drücken Sie dann innerhalb von 5 Sekunden die Taste „OK“, um die Einstellung zu bestätigen, wobei das Schnellgefriersymbol weiterhin leuchtet.

### **Schnellgefriermodus deaktivieren:**

1. Wenn die Schnellgefrierfunktion aktiviert ist, drücken Sie die Taste „Funktion“, bis das Schnellgefriersymbol blinkt.
  2. Drücken Sie dann innerhalb von 5 Sekunden die Taste „OK“, um die Einstellung zu bestätigen. Das Schnellgefriersymbol erlischt und die Schnellgefrierfunktion wird deaktiviert.
- Bei aktivierter ECO-Funktion wird die Schnellgefrierfunktion automatisch deaktiviert.

## SICHERHEITSSCHLOSS

- Wenn die Sicherheitssperre aktiviert ist, können Temperatur und Modi nicht geändert werden, um Manipulationen zu verhindern.
- Wird innerhalb von 3 Minuten keine Taste gedrückt, wird die Sicherheitssperre automatisch aktiviert.
- Halten Sie die Sicherheitssperrtaste 3 Sekunden lang gedrückt, um den Sicherheitssperrmodus zu deaktivieren.

## ALARM BEI OFFENER TÜR

- Wenn eine Tür länger als 3 Minuten geöffnet bleibt, ertönt ein Dauerton. Sie können den Ton durch Drücken einer beliebigen Taste auf dem Bedienfeld deaktivieren. Der Ton wird jedoch nach 3 Minuten zurückgesetzt, wenn die Tür geöffnet bleibt.
- Der Alarm wird erst ausgeschaltet, wenn die Tür geschlossen ist.

## STROMAUSFALLSPEICHER

- Im Falle eines Stromausfalls behält der Kühlschrank nach Wiederherstellung der Stromversorgung den Betriebszustand bei, der vor dem Stromausfall eingestellt war.

## VERZÖGERTER START

- Um bei einem kurzzeitigen Stromausfall (weniger als 5 Minuten) eine Beschädigung des Kühlschrankkompressors zu verhindern, startet der Kompressor nach dem Einschalten nicht sofort.

## ÜBERHITZUNGSLARM (NUR NACH STROMAUSFALL)

- Wenn das Kühlsystem eingeschaltet ist und die Temperatur des Gefriersensors über  $-10\text{ °C}$  liegt, blinken die Ziffern der Gefrierzone auf dem Display.
- Durch Drücken einer beliebigen Taste kann die Gefriertemperatur angezeigt werden, durch erneutes Drücken einer beliebigen Taste oder nach 10 Sekunden wird die normale Anzeige wiederhergestellt.

## STÖRUNGSALARM

- Wenn auf dem Bedienfeld E0, E1, E2, EB, EH, EC oder EE erscheint, weist dies darauf hin, dass im Kühlschrank ein Fehler vorliegt. Wenden Sie sich in diesem Fall bitte an den Kundenservice.

## SCHALTEN SIE EINE ZONE DES KÜHLSCHRANKS AUS

1. Halten Sie die Taste „Kühlschrank“ 3 Sekunden lang gedrückt, um das Einstellungsprogramm „Arbeitszustand des Spezialprogramms“ aufzurufen. Auf dem Display blinkt „SD“. Nach 2 Sekunden wird die aktuelle Einstellung des „Spezialprogramms“ angezeigt, welches standardmäßig eingeschaltet ist, d. h. das Zeichen „ON“ wird angezeigt.
  2. Drücken Sie anschließend die Taste „Fridge“, um die Einstellung auf OFF zu ändern, wobei das Zeichen „OF“ auf dem Display erscheint. Diese Einstellung wird gespeichert, wenn innerhalb von 5 Sekunden keine Taste gedrückt wird. Das aktuelle Programm wird verlassen und die normalen Programme werden aufgerufen.
  3. Drücken Sie die Taste „Fridge“ länger als 3 Sekunden, während Sie die Taste „Function“ gedrückt halten, um das Ein-/Aus-Programm für die Abblendlichtheizung aufzurufen, das standardmäßig mit dem Zeichen „ON“ auf dem Display eingeschaltet ist.
  4. Anschließend können Sie die Taste „Kühlschrank“ drücken, um die Einstellung zwischen Ein und Aus umzuschalten.
- Wenn der Status der Abblendlichtheizung auf „OF“ eingestellt ist, ist die Antikondensationsfunktion deaktiviert und die Abblendlichtheizung ausgeschaltet. Diese Funktion wird nicht gespeichert und die Abblendlichtheizung ist beim erneuten Einschalten des Systems eingeschaltet.
  - Greifen Sie während der Verwendung nicht auf diese Einstellung zu, diese Einstellung dient nur zu Test- und Anpassungszwecken.



## PLATZIERUNG VON LEBENSMITTELN

- Reinigen und trocknen Sie Lebensmittel, bevor Sie sie im Kühlschrank lagern.
- Bevor Sie Lebensmittel in den Kühlschrank legen, empfiehlt es sich, diesen gut zu verschließen, um einerseits Wasserverdunstung zu verhindern und Obst und Gemüse frisch zu halten, andererseits der Geruchsbildung vorzubeugen.
- Legen Sie nicht zu viele oder zu schwere Lebensmittel in den Kühlschrank.
- Halten Sie ausreichend Abstand zwischen den Lebensmitteln. Liegen diese zu nahe beieinander, wird der Kaltluftstrom blockiert und die Kühlwirkung beeinträchtigt.
- Lagern Sie keine zu großen oder übergewichtigen Lebensmittel, um ein Zerdrücken des Regals zu vermeiden.
- Achten Sie beim Lagern von Lebensmitteln auf einen gewissen Abstand zur Innenwand und lagern Sie wasserreiche Lebensmittel nicht zu nah an der Kühlschrankrückwand, damit diese nicht an der Innenwand anfrieren.
- Lebensmittel sollten nach Kategorien gelagert werden. Die täglich verbrauchten Lebensmittel sollten vorne im Regal platziert werden, um die Zeit zum Öffnen der Tür zu verkürzen und ein Verderben der Lebensmittel durch Verfallsdatum zu verhindern.
- Lassen Sie heiße Speisen auf Raumtemperatur abkühlen, bevor Sie sie in den Kühlschrank stellen.
- Legen Sie gefrorene Lebensmittel zum Auftauen in das Frischhaltefach. So nutzen Sie die niedrige Temperatur der gefrorenen Lebensmittel zum Abkühlen der frischen Lebensmittel und sparen so Energie.
- Es wird empfohlen, Lebensmittel nicht im oberen Bereich der Kühlschrankauskleidung (wo sich die Kaltluftöffnung befindet) aufzubewahren, da aufgrund der niedrigen Temperatur die Gefahr eines leichten Einfrierens besteht.

## GEFRIERFÄCHER

- Die Gefriertemperatur wird auf unter -18 °C geregelt und es wird empfohlen, Lebensmittel zur langfristigen Konservierung im Gefrierschrank aufzubewahren. Die auf der Lebensmittelverpackung angegebene Lagerdauer muss jedoch eingehalten werden.
- Gefrierschubladen dienen zur Aufbewahrung von Lebensmitteln, die eingefroren werden müssen. Große Fische und Fleischstücke sollten in mundgerechte Stücke geschnitten und in Gefrierbeutel gegeben werden, bevor sie gleichmäßig in den Gefrierschubladen verteilt werden.
- Lassen Sie heiße Speisen auf Raumtemperatur abkühlen, bevor Sie sie in den Gefrierschrank legen.
- Stellen Sie keine Glasbehälter mit Flüssigkeit oder verschlossene Flüssigkeitsdosen in das Gefrierfach, um ein Platzen aufgrund der Volumenausdehnung nach dem Gefrieren der Flüssigkeit zu vermeiden.
- Teilen Sie das Essen in entsprechend kleine Portionen auf.
- Am besten verpacken Sie Lebensmittel vor dem Einfrieren und der verwendete Verpackungsbeutel sollte trocken sein, falls die Verpackungsbeutel zusammenfrieren. Lebensmittel müssen mit geeigneten Materialien verpackt oder abgedeckt werden, die fest, geschmacksneutral, luft- und wasserundurchlässig, ungiftig und umweltfreundlich sind, um Kreuzkontaminationen und Geruchsübertragung zu verhindern.

### Einfrieren:

1. Erfahren Sie, wie Sie den Schnellgefriermodus verwenden.
2. Im Vergleich zum normalen Einfrieren können Lebensmittel beim Schnellgefrieren die Zone maximaler Eiskristallbildung schneller durchlaufen. Durch Schnellgefrieren kann der Wassergehalt von Lebensmitteln zu feinen Eiskristallen gefrieren, ohne die Zellmembran zu beschädigen. Dadurch geht beim Auftauen kein Zellsaft verloren und die ursprüngliche Frische und der Nährwert der Lebensmittel bleiben erhalten.
3. Die Schnellgefrierfunktion dient dazu, die Nährstoffe tiefgekühlter Lebensmittel zu erhalten und sie in kürzester Zeit vollständig einzufrieren. Beim Schnellgefrieren wird mehr Energie verbraucht als beim normalen Gefrieren.

## FEHLERBEHEBUNG

PROBLEM	URSACHE	LÖSUNG
Der Kühlschrank funktioniert nicht	<ul style="list-style-type: none"> <li>• Der Kühlschrank ist vom Stromnetz getrennt.</li> <li>• Leistungsschalter oder Sicherungen sind beschädigt.</li> <li>• Es gibt keinen Strom oder die Leitung ist unterbrochen.</li> </ul>	<ul style="list-style-type: none"> <li>• Stecken Sie den Kühlschrank in die Steckdose.</li> <li>• Öffnen Sie die Tür und prüfen Sie, ob das Licht angeht.</li> </ul>
Ungewöhnliche Geräusche.	<ul style="list-style-type: none"> <li>• Der Kühlschrank steht nicht stabil und eben.</li> <li>• Der Kühlschrank hat Kontakt mit der Wand.</li> </ul>	<ul style="list-style-type: none"> <li>• Stellen Sie die verstellbaren Füße des Kühlschranks ein.</li> <li>• Stellen Sie den Kühlschrank von der Wand weg und halten Sie dabei den Mindestsicherheitsabstand ein.</li> </ul>
Geringe Kühlleistung.	<ul style="list-style-type: none"> <li>• Im Kühlschrank befinden sich heiße oder zu große Lebensmittel.</li> <li>• Die Kühlschranktür wird häufig geöffnet.</li> <li>• Neben der Türdichtung befinden sich Essensreste.</li> <li>• Es ist direkter Sonneneinstrahlung ausgesetzt oder befindet sich in der Nähe eines Ofens oder Herdes.</li> <li>• Der Kühlschrank ist nicht gut belüftet.</li> <li>• Die Temperatur ist zu hoch.</li> </ul>	<ul style="list-style-type: none"> <li>• Legen Sie die Lebensmittel wieder in den Kühlschrank, wenn sie abgekühlt sind.</li> <li>• Überprüfen Sie, ob die Tür richtig schließt und öffnen Sie sie nicht zu häufig.</li> <li>• Stellen Sie den Kühlschrank nicht in der Nähe von Wärmequellen auf.</li> <li>• Halten Sie Abstand zum Kühlschrank, um eine gute Belüftung zu gewährleisten.</li> <li>• Auf die entsprechende Temperatur einstellen.</li> </ul>
Im Kühlschrank riecht es eigenartig.	<ul style="list-style-type: none"> <li>• Das Essen ist innen verdorben.</li> <li>• Der Kühlschrank ist schmutzig.</li> <li>• Darin befinden sich Lebensmittel mit starkem Geschmack.</li> </ul>	<ul style="list-style-type: none"> <li>• Werfen Sie verdorbene Lebensmittel weg.</li> <li>• Reinigen Sie den Kühlschrank regelmäßig.</li> <li>• Verpacken Sie Lebensmittel mit starkem Geschmack, bevor Sie sie in den Kühlschrank legen.</li> </ul>
Das Bedienfeld funktioniert nicht.	<ul style="list-style-type: none"> <li>• Überprüfen Sie, ob die Sicherheits-sperrfunktion auf dem Bedienfeld aktiviert ist.</li> </ul>	<ul style="list-style-type: none"> <li>• Halten Sie die Sperrtaste 3 Sekunden lang gedrückt, um das Bedienfeld zu entsperrern.</li> </ul>
Eine Temperaturregulierung ist nicht möglich.	<ul style="list-style-type: none"> <li>• Überprüfen Sie, ob die Schnellgefrierfunktion oder die Smart-Freeze-Funktion auf dem Bedienfeld aktiviert ist.</li> </ul>	<ul style="list-style-type: none"> <li>• Verlassen Sie den Sonderfunktionsmodus und stellen Sie anschließend die gewünschte Temperatur ein.</li> </ul>
Die auf dem Bedienfeld angezeigten Temperaturziffern blinken.	<ul style="list-style-type: none"> <li>• Es gab zuvor einen Stromausfall.</li> </ul>	<ul style="list-style-type: none"> <li>• Drücken Sie eine beliebige Taste, um den Alarm zu deaktivieren, und prüfen Sie dann, ob die Lebensmittel im Kühl- und Gefrierfach verdorben sind.</li> </ul>
<ul style="list-style-type: none"> <li>• Wenn die obigen Beschreibungen bei der Fehlersuche nicht zutreffen, nehmen Sie keine Selbstzerlegung oder Reparatur vor. Reparaturen durch unerfahrenes Personal können zu Verletzungen oder schweren Fehlfunktionen führen.</li> <li>• Bitte wenden Sie sich an das Geschäft, bei dem Sie Ihren Einkauf getätigt haben. Dieses Produkt muss von einem autorisierten Techniker repariert werden und es dürfen nur Originalersatzteile verwendet werden.</li> <li>• Wenn das Gerät längere Zeit nicht benutzt wird, ziehen Sie den Netzstecker, entnehmen Sie alle Lebensmittel und reinigen Sie das Gerät. Lassen Sie dabei die Tür angelehnt, um unangenehme Gerüche zu vermeiden.</li> </ul>		

## WARTUNG UND REINIGUNG

- Vor der Reinigung zuerst den Netzstecker ziehen, den Netzstecker nicht mit nassen Händen ein- oder ausstecken, es besteht die Gefahr eines Stromschlags und schwerer Verletzungen.
- Gießen Sie kein Wasser direkt auf den Kühlschrank, um Rost, Stromlecks und Unfälle zu vermeiden.
- Stecken Sie Ihre Hände nicht in den Boden des Kühlschranks, da Sie sich an den scharfen Metalcken verletzen könnten.
- Reinigen Sie die Rückwand und die Seitenwände des Kühlschranks regelmäßig von angesammeltem Staub.
- Essensreste im Kühlschrank können unangenehme Gerüche verursachen. Reinigen Sie Ihren Kühlschrank daher regelmäßig. Die Reinigung des Frischhaltefachs erfolgt in der Regel einmal im Monat.
- Entfernen Sie alle Regale, Schubladen, Flaschenregale usw. und reinigen Sie sie mit einem weichen, mit warmem Wasser oder einem neutralen Reinigungsmittel angefeuchteten Tuch. Nach der Verwendung des Reinigungsmittels unbedingt mit klarem Wasser abspülen und mit einem Tuch trocknen. Um Gerüche und Schimmel zu vermeiden, lassen Sie die Tür angelehnt, schließen Sie sie ab oder entfernen Sie sie, falls nötig.
- Verwenden Sie zum Reinigen der Gehäuseoberfläche, der Türdichtung, der dekorativen Kunststoffteile usw. keine Borstenbürsten, Stahldrahtbürsten, Reinigungsmittel, Seifenpulver, alkalische Reinigungsmittel, Benzol, Benzin, Säure, heißes Wasser und andere ätzende oder lösliche Elemente, um Schäden zu vermeiden.
- Trocknen Sie die Türdichtung sorgfältig ab und reinigen Sie die Nut mit einem mit Baumwollfaden umwickelten Holzstab. Nach der Reinigung fixieren Sie zunächst die vier Ecken der Türdichtung und setzen diese anschließend Segment für Segment in die Türnut ein.
- Achten Sie bei einer längeren Stilllegung der Kühleinheit (z. B. bei einem Stromausfall oder einer Störung des Kühlsystems) auf gefrorene Lebensmittel.
- Versuchen Sie, die Kühlschranktür so wenig wie möglich zu öffnen. So können Sie Lebensmittel auch im heißen Sommer stundenlang sicher und frisch halten.
- Wenn Sie vorab über einen Stromausfall informiert werden:
  1. Stellen Sie den Thermostatregler eine Stunde im Voraus auf die höchste Stufe, damit die Lebensmittel vollständig gefrieren.
  2. Lagern Sie während dieser Zeit keine neuen Lebensmittel ein!
  3. Setzen Sie den Temperaturmodus auf die ursprüngliche Einstellung zurück, wenn die Stromversorgung rechtzeitig normalisiert wird.
  4. Sie können Eis auch in einem luftdichten Behälter herstellen und diesen oben in den Gefrierschrank stellen, um die Haltbarkeit frischer Lebensmittel zu verlängern.
- Wenn Sie Ihren Kühlschrank einmal benutzt haben, ist es am besten, ihn kontinuierlich zu verwenden und ihn unter normalen Umständen nicht außer Betrieb zu setzen, um seine Nutzungsdauer nicht zu beeinträchtigen.
- Dieses Gerät ist mit einer automatischen Abtaufunktion ausgestattet, sodass ein manuelles Abtauen nicht erforderlich ist.
- Zur Beleuchtung verwendet der Kühlschrank LED-Lampen, die sich durch einen geringen Energieverbrauch und eine lange Lebensdauer auszeichnen. Im Falle einer Anomalie wenden Sie sich bitte an den Kundendienst. Ein Lampenwechsel ist nur durch den Hersteller möglich.
- Überprüfen Sie vor der Verwendung des Kühlschranks, dass das Netzkabel nicht gebrochen oder beschädigt ist, dass der Stecker fest in der Steckdose sitzt und dass der Stecker nicht ungewöhnlich überhitzt. Im Falle einer Störung das Gerät nicht verwenden und den Kundendienst kontaktieren.
- Wenn Netzkabel und Stecker beschädigt oder mit Staub verschmutzt sind, kann es zu Stromschlägen und Bränden kommen. Im Falle einer Anomalie ziehen Sie das Netzkabel ab und wenden Sie sich an den Kundendienst.
- Flaschenhalter aus der Kühlschranktür ausbauen: Halten Sie den Flaschenhalter mit beiden Händen fest und schieben Sie ihn nach oben.
- Kühlschrankablage ausbauen: Greifen Sie ein Ende des Regals und heben Sie es an, indem Sie es vorsichtig gerade herausziehen.



In Übereinstimmung mit den Richtlinien: 2012/19 / EU und 2015/863 / EU über die Beschränkung der Verwendung gefährlicher Stoffe in elektrischen und elektronischen Geräten sowie deren Abfallentsorgung. Das Symbol mit der gekreuzten Mülltonne auf der Verpackung zeigt an, dass das Produkt am Ende seiner Nutzungsdauer als separater Abfall gesammelt wird. Daher muss jedes Produkt, das das Ende seiner Nutzungsdauer erreicht hat, an spezialisierte Abfallentsorgungszentren zur selektiven Sammlung von elektrischen und elektronischen Abfallgeräten geliefert oder beim Kauf ähnlicher neuer Geräte an den Einzelhändler zurückgegeben werden für eine Basis. Die ordnungsgemäße getrennte Sammlung für die spätere Inbetriebnahme von Geräten, die zum umweltfreundlichen Recycling, zur Behandlung und Entsorgung versandt werden, trägt dazu bei, mögliche negative Auswirkungen auf Umwelt und Gesundheit zu vermeiden und das Recycling und die Wiederverwendung zu optimieren die Komponenten, aus denen das Gerät besteht. Die missbräuchliche Beseitigung des Produkts durch den Benutzer impliziert die Anwendung von Verwaltungssanktionen in Übereinstimmung mit den Gesetzen.

Hartelijk dank dat u voor onze koelkast hebt gekozen. Lees de instructies zorgvuldig door voordat u het apparaat gebruikt en om er zeker van te zijn dat u het apparaat optimaal gebruikt.

Als u de hier beschreven veiligheidsmaatregelen correct opvolgt, vermindert u het risico op brand, elektrische schokken en letsel. Bewaar de handleiding op een veilige plaats, evenals de garantie, de aankoopbon en de doos. Geef deze instructies indien van toepassing aan de toekomstige eigenaar van het apparaat. Volg altijd de basisveiligheidsinstructies en risicopreventiemaatregelen wanneer u een elektrisch apparaat gebruikt. De fabrikant is niet aansprakelijk voor schade die ontstaat doordat de gebruiker deze instructies niet heeft opgevolgd.

## VEILIGHEIDSINSTRUCTIES

---

Voordat u een elektrisch apparaat gebruikt, dient u altijd de basisveiligheidsmaatregelen in acht te nemen.

- Voordat u het apparaat aansluit, dient u te controleren of de spanning en frequentie van het circuit overeenkomen met de waarden die op het typeplaatje van het apparaat staan vermeld. Indien dit niet het geval is, neem dan contact op met de klantenservice en gebruik de koelkast niet.
- Dit apparaat is niet bedoeld voor gebruik door personen (inclusief kinderen) met verminderde lichamelijke, zintuiglijke of geestelijke vermogens, of met een gebrek aan ervaring en kennis, tenzij zij onder toezicht staan of instructies hebben gekregen over het gebruik van het apparaat door een persoon die verantwoordelijk is voor hun veiligheid. Kinderen moeten onder toezicht staan om ervoor te zorgen dat ze niet met het apparaat spelen.
- Om het risico op een elektrische schok te voorkomen, mag u dit apparaat niet zelf proberen te repareren. Het is gevaarlijk voor anderen dan bevoegd onderhoudspersoneel om onderhouds- of reparatiewerkzaamheden uit te voeren waarbij afdekkingen verwijderd moeten worden.
- Gebruik geen elektrische apparaten zoals een föhn of de verwarming om uw koelkast te ontdooien.
- Containers die brandbare gassen of vloeistoffen bevatten, kunnen bij lage temperaturen lekken.
- Bewaar geen containers met brandbare materialen, zoals spuitbussen, brandblusserpatronen, etc. in de koelkast.
- Plaats geen koolzuurhoudende dranken in de vriezer. Waterijsjes kunnen vriesbrand veroorzaken als u ze rechtstreeks uit de koelkast eet.
- Bewaar geen explosieve stoffen, zoals spuitbussen met een ontvlambare bron, in dit apparaat.
- Haal geen producten uit de koelkast met vochtige of natte handen. Dit kan schaafwonden of bevriezing veroorzaken. Plaats geen flessen of blikjes in de vriezer. Deze kunnen barsten als de inhoud bevroest.
- Bewaar geen ontvlambare gassen of vloeistoffen in uw koelkast.

- Als het netsnoer beschadigd is, moet het door de fabrikant, diens serviceagent of een persoon met vergelijkbare kwalificaties worden vervangen om gevaar te voorkomen.
- Dit apparaat is niet bedoeld om als inbouwapparaat te worden gebruikt.
- Dit apparaat is bedoeld voor gebruik in huishoudelijke en soortgelijke toepassingen, zoals personeelskeukens in winkels, kantoren en andere werkomgevingen, vakantiehuisjes en door gasten in hotels, motels en andere woonomgevingen, bed & breakfasts, catering en soortgelijke toepassingen (niet voor detailhandel).
- Zorg ervoor dat ventilatieopeningen in de kast of in de inbouwconstructie van het apparaat vrij zijn van obstakels.
- Gebruik geen mechanische apparaten of andere middelen om het ontdooiproces te versnellen, behalve die welke door de fabrikant worden aanbevolen.
- Beschadig het koelcircuit niet.
- Gebruik geen elektrische apparaten in de voedselopslagcompartimenten van het apparaat, tenzij ze van het type zijn dat door de fabrikant wordt aanbevolen.
- Koelapparaten, met name apparaten van type I, werken mogelijk niet continu (kans op ontdooiing van de inhoud of te hoge temperatuur in het vriesvak) als ze gedurende langere tijd onder de koude grens van het temperatuurbereik blijven waarvoor het koelapparaat is ontworpen.
- Het koelmiddel dat in uw apparaat wordt gebruikt en de isolatiematerialen vereisen speciale afvoerprocedures.
- Let er bij het plaatsen van het apparaat op dat het netsnoer niet beknelde of beschadigd raakt.
- Plaats niet meerdere draagbare stopcontacten of draagbare voedingen aan de achterkant van het apparaat.
- Het netsnoer van dit apparaat is voorzien van een stekker die in standaard stopcontacten past, om het risico op een elektrische schok tot een minimum te beperken.
- Zorg er altijd voor dat het netsnoer geaard is. Voor deze koelkast is een standaard geaard stopcontact van 220-240 V AC, 50/60 Hz nodig.
- Dit koelapparaat is niet ontworpen voor gebruik met een omvormer.
- Het snoer moet achter het apparaat worden vastgezet en mag niet blootliggen of bungelen, om onbedoeld letsel te voorkomen.
- Trek nooit aan het snoer om de stekker van de koelkast uit het stopcontact te halen. Pak de stekker altijd stevig vast en trek hem er recht uit.
- Gebruik geen verlengsnoer met dit apparaat. Als het netsnoer te kort is, laat dan een gekwalificeerde elektricien of servicetechnicus een stopcontact in de buurt van het apparaat installeren. Het gebruik van een verlengsnoer kan de prestaties van het apparaat negatief beïnvloeden.
- Onjuist gebruik van de geaarde stekker kan leiden tot het risico op een elektrische schok. Als het netsnoer beschadigd is, laat het dan vervangen door een erkend servicecentrum.

## WAARSCHUWING: ONTVLAMBAAR KOELGAS

- Gevaar! Brand- en explosiegevaar. Het koelgas is brandbaar en mag alleen door bevoegd personeel worden gehanteerd. Prik de koelmiddelleiding niet door.
- Voorzichtigheid! Brand- en explosiegevaar. Neem contact op met uw plaatselijke gemeente voor informatie over de afvoer van RAEE ten behoeve van hergebruik, recycling en terugwinning. Uw plaatselijke distributeur of autoriteit informeert u graag over de meest effectieve en actuele methoden en opties voor een milieuvriendelijke verwijdering van deze materialen.
- Het koelcircuit bevat het koelgas isobutaan (R600a), dat echter, ondanks de grote milieuvriendelijkheid, ontvlambaar is. Zorg ervoor dat er geen enkel onderdeel van het circuit beschadigd raakt tijdens het transport en de installatie van het apparaat.

**WAARSCHUWING:** Beschadig het koelcircuit niet! Gebruik nooit een apparaat met een beschadigd koelcircuit! Als het circuit beschadigd is, plaats het dan niet in de buurt van een warmtebron, ontstekingsbron of vuur. Zorg ervoor dat u de kamer waarin u zich bevindt goed ventileert.

- Het is gevaarlijk als onbevoegden het apparaat proberen te repareren.
- De ruimte waarin de koelkast wordt geplaatst, moet minimaal 1 m<sup>3</sup> per 8 gram koelmiddel bedragen. De hoeveelheid en het type koelvloeistof staan aangegeven in de Technische Specificaties.
- Gebruik geen andere elektrische apparaten (zoals een koelkast) in de koelkast, tenzij de fabrikant deze voor dit gebruik heeft goedgekeurd.
- Bewaar geen explosieve stoffen, zoals spuitbussen met brandbare drijfgassen, in dit apparaat.
- Zorg ervoor dat er geen enkel onderdeel van het koelcircuit beschadigd raakt tijdens het transport en de installatie van het apparaat.
- Open vuur en ontstekingsbronnen vermijden.
- Zorg ervoor dat u de kamer waarin u zich bevindt goed ventileert.
- Het is gevaarlijk om de specificaties te wijzigen of dit product op welke manier dan ook te modificeren.
- Beschadigingen aan het netsnoer kunnen kortsluiting, brand of een elektrische schok veroorzaken.
- Dit apparaat is zwaar. Wees voorzichtig bij het verplaatsen. Om rugpijn of andere verwondingen te voorkomen, kunt u het beste een tweede persoon om hulp vragen of mechanische hulp overwegen bij de installatie.
- Stel de koelkast niet langdurig bloot aan zonlicht.
- Dit apparaat is uitsluitend bedoeld voor huishoudelijk gebruik.
- Elk elektrisch onderdeel (stekker, netsnoer, compressor, etc.) moet vervangen worden door bevoegd personeel.
- Gebruik geen verlengsnoer. Gebruik alleen het stopcontact. Sluit de koelkast niet aan op een stopcontact waarop ook andere apparaten zijn aangesloten.
- Zorg ervoor dat het snoer niet geplet of beschadigd raakt door de achterkant van het apparaat. Dit kan oververhit raken en brand veroorzaken.

## VERMIJD VOEDSELBESMETTING

- Als u de deur langere tijd open laat staan, kan de temperatuur in de compartimenten van het apparaat aanzienlijk stijgen.
- Reinig regelmatig oppervlakken die in contact kunnen komen met voedsel en toegankelijke afvoersystemen.
- Maak de watertank schoon als deze 48 uur niet is gebruikt. Ontlucht het op de waterleiding aangesloten watersysteem als er 5 dagen lang geen water is afgetapt.
- Bewaar rauw vlees en vis in geschikte bakjes in de koelkast, zodat ze niet in contact komen met andere etenswaren en er niet op druppelen.
- De diepvriesvakken met twee sterren zijn geschikt voor het bewaren van voorgevroren producten, het bewaren of bereiden van ijs en het maken van ijsblokjes.
- De compartimenten met één, twee en drie sterren zijn niet geschikt voor het invriezen van verse levensmiddelen.
- Als de koelkast langere tijd leeg staat, schakel hem dan uit, ontthooi hem, maak hem schoon, droog hem en laat de deur openstaan om te voorkomen dat er schimmel ontstaat.

## ONDERDELENLIJST

1. Koelkastlampje
2. Koelkastdeurplanken
3. Koelkastladen
4. Verstelbare poten
5. In hoogte verstelbare koelkastplanken
6. Vrieslade
7. Vriezerladen

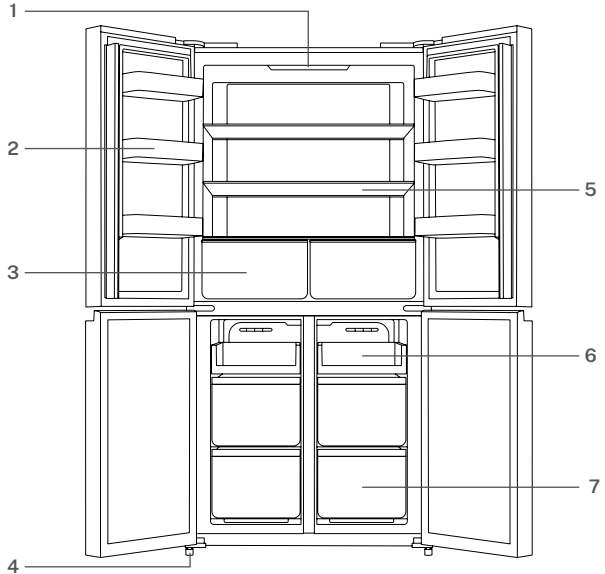

## UITPAKKEN

- Dit product is verpakt ter bescherming tegen beschadiging tijdens transport. Verwijder al het verpakkingsmateriaal rondom en binnenin het apparaat, maar verwijder niet het isolatiemateriaal rondom de leidingen aan de achterkant. Bewaar de originele kartonnen doos en de materialen op een veilige plaats. Hiermee voorkomt u schade als het materiaal in de toekomst moet worden vervoerd. Bovendien kunt u de doos gebruiken om uw koelkast in op te bergen wanneer u deze niet gebruikt. Als u karton wilt weggooien, recycle het dan zoveel mogelijk.
- Plasticfolie kan een verstikkingsgevaar vormen voor huisdieren, baby's en kinderen. Gooi het daarom om veiligheidsredenen in de papierbak voor papier en papier.
- Controleer of u alle onderdelen heeft ontvangen die op de stuklijst staan vermeld.
- Rol de kabel volledig af en controleer deze op eventuele schade. Gebruik het apparaat niet als de koelkast of het netsnoer beschadigd is of niet goed werkt. Bij schade kunt u contact opnemen met onze klantenservice voor reparatie of vervanging.
- Zorg ervoor dat de koelkast is losgekoppeld voordat u de binnenkant en alle interne accessoires schoonmaakt met warm water, een zachte doek en milde zeep. Hiermee verwijdert u stof en de typische geur van een nieuw product. Droog het daarna goed af. Belangrijk: Gebruik geen schoonmaakmiddelen of schuurpoeders omdat deze de afwerking beschadigen.

## FACILITEIT

- De plek waar u de koelkast plaatst, moet goed geventileerd zijn en waar zo min mogelijk warme lucht is.
- Plaats de koelkast niet in de buurt van een warmtebron, zoals een fornuis of boiler, en vermijd direct zonlicht om het koeleffect te behouden en energie te besparen.
- Plaats de koelkast niet op een vochtige plaats om roest en stroomuitval te voorkomen.
- De uitkomst van de hoeveelheid koelmiddel in de koelkast gedeeld door de totale oppervlakte van de ruimte waarin de koelkast is geïnstalleerd, moet kleiner zijn dan  $8 \text{ g/m}^3$ . De hoeveelheid koelmiddel die voor de koelkast is gevuld, staat vermeld op het typeplaatje.
- Tijdens de werking geeft de koelkast warmte af aan de omgeving. Daarom moet er aan de bovenkant van de koelkast minimaal 30 mm, aan de zijkanten minimaal 100 mm en aan de achterkant minimaal 50 mm vrije ruimte overblijven.

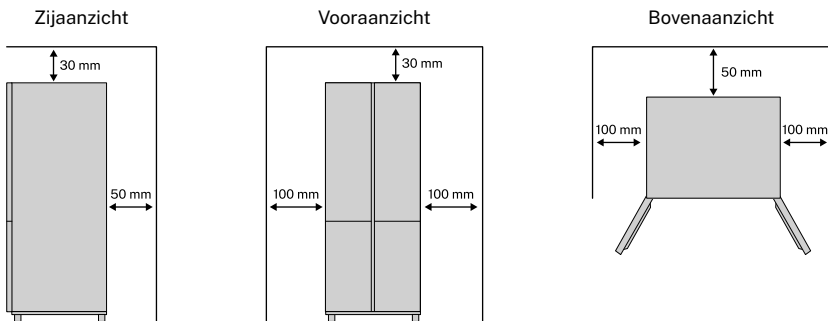

- Plaats de koelkast op een stevige, vlakke ondergrond, zodat deze stabiel staat. Als u dat niet doet, zal de koelkast trillingen en lawaai produceren. Zorg voor vrije ventilatie rond de koelkast.
- Wanneer de koelkast op een vloerbedekking zoals tapijt, stromatten of polyvinylchloride wordt geplaatst, moeten er stevige steunplaten onder de koelkast worden geplaatst om te voorkomen dat de koelkast verkleurt door warmteafvoer.
- Bedek of blokkeer de ventilatieopeningen of deuren van uw apparaat niet.
- Houd het apparaat schoon en op een droge, goed geventileerde plaats, uit de buurt van warmtebronnen. Plaats het apparaat recht en plaats er geen zware voorwerpen op.
- Het toestel mag niet toegankelijk zijn, zodat kinderen er niet mee kunnen spelen.

## VOORBEREIDING VOOR GEBRUIK

- Zodra de koelkast is geïnstalleerd en schoongemaakt, mag u deze niet meteen aanzetten. Zorg ervoor dat u het apparaat pas weer aansluit op het lichtnet als het langer dan 24 uur rechtop heeft gestaan, zodat het goed werkt.
- Controleer de onderdelen en accessoires in de koelkast en reinig de binnenkant met een zachte doek.
- Steek de stekker in het stopcontact om de compressor in te schakelen. Open na 1 uur de vriezedeur. Als de temperatuur in het vriesvak aanzienlijk daalt, werkt het koelsysteem goed.
- Nadat de koelkast een bepaalde tijd in werking is geweest, wordt de interne temperatuur automatisch geregeld volgens de instellingen van de gebruiker. Zodra de koelkast volledig is afgekoeld, zet je het eten erin. Het duurt meestal 2 tot 3 uur voordat het volledig is afgekoeld. In de zomer, met hoge temperaturen, duurt het meer dan 4 uur voordat het eten volledig is afgekoeld. Open de koelkastdeur zo min mogelijk, voordat de interne temperatuur daalt.
- Als de koelkast in een vochtige ruimte staat, controleer dan of de aarddraad en de aardlekschakelaar in orde zijn. Als er trillingen ontstaan doordat de koelkast de muur raakt, of als de muur zwart wordt door luchtconvectie rond de compressor, zet de koelkast dan verder van de muur af.
- Het plaatsen van de koelkast kan interferentie of beeldstoringen veroorzaken op mobiele telefoons, vaste lijnen, radio's of televisies in de buurt. Probeer in dat geval de koelkast zo ver mogelijk uit de buurt te houden.

## BEDIENINGSPANEEL

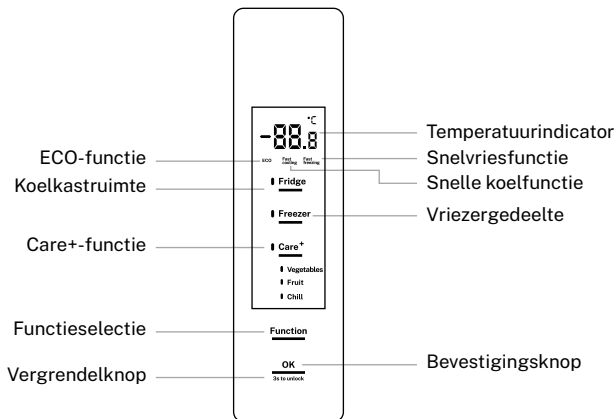

- Wanneer het koelsysteem voor het eerst wordt ingeschakeld, lichten alle pictogrammen op het display 5 seconden lang op.
- Zodra de koelkastdeur is gesloten en er gedurende 3 minuten geen toets is ingedrukt, wordt het display automatisch uitgeschakeld.
- Wanneer het scherm is uitgeschakeld, wordt het ingeschakeld zodra de koelkastdeur wordt geopend of een toets wordt ingedrukt.
- Bewerkingen zijn alleen geldig als de toetsen ontgrendeld zijn en op het scherm verlicht zijn.

### TEMPERATUURREGELING

#### Temperatuurinstelling koelkast:

1. Druk op de toets “Koelkast” om de temperatuur in de koelkast op de gewenste waarde in te stellen.
2. Druk vervolgens binnen 5 seconden op de “OK”-toets om de instelling te valideren. Het knippen van de huidige temperatuurinstelling stopt.
  - De temperatuuraanpassingscycli van de vriezer zijn: 5°C / 6°C / 7°C / 8°C / OF / 2°C / 3°C / 4°C / 5°C.
  - “OF” geeft aan dat de koelkast uit staat. Wanneer de UIT-stand is geselecteerd, stopt de koelkast met koelen. Zorg ervoor dat u alle etenswaren uit het koelvak verwijdert voordat u deze functie instelt.

#### De vriezertemperatuur aanpassen:

1. Druk op de toets “Vriezer” om de vriezertemperatuur op de verwachte waarde in te stellen.
2. Druk vervolgens binnen 5 seconden op de “OK”-toets om de instelling te valideren. Het knippen van de huidige temperatuurinstelling stopt.
  - De temperatuuraanpassingscycli van de vriezer zijn: -18°C / -17°C / -16°C / -24°C / -23°C / -22°C / -21°C / -20°C / -19°C / -18°C.

### CARE+ TEMPERATUURINSTELLING

1. Druk op de Care+ toets om de temperatuur van de Care+ ruimte aan te passen, totdat de verwachte temperatuurmodus is geselecteerd.
2. Druk vervolgens binnen 5 seconden op de “OK”-toets om de instelling te valideren. De indicator van de geselecteerde modus stopt.
  - De temperatuurmodi van de Care+-ruimte zijn als volgt: Groenten – Fruit – Koel – Groenten.
  - Wanneer de koelkasttemperatuur “OF” is, wordt de Care+-modus gedeactiveerd. Het is niet gelukkig om op de Care+-toets te drukken wanneer de koelkasttemperatuur op 'UIT' staat.

### ECHO

- Wanneer de ECO-functie van de koelkast is geactiveerd, wordt de temperatuur in de koelkast op 5°C gehouden en in de vriezer op -18°C. Zo wordt voedsel binnen een beter temperatuurbereik bewaard en kan de koelkast efficiënter en beter presteren.
- Wanneer de ECO-functie is geactiveerd, kunnen de temperaturen van de koelkast en vriezer niet worden gewijzigd.

#### Activeer de “ECO”-modus.

1. Druk op de “Functie”-toets totdat het ECO-pictogram begint te knippen.
2. Druk vervolgens binnen 5 seconden op de “OK”-toets om de instelling te valideren, terwijl het “ECO”-icoontje blijft branden.

#### Deactiveer de “ECO”-modus.

1. Wanneer de ECO-functie actief is, drukt u op de toets “Functie” totdat het ECO-pictogram knippert.
2. Druk vervolgens binnen 5 seconden op de “OK”-toets om de instelling te valideren en de ECO-functie uit te schakelen. Het “ECO”-icoontje gaat uit en de temperatuur van elk compartiment wordt hersteld naar de temperatuur die was ingesteld voordat de ECO-functie werd geactiveerd.
  - Wanneer de functie snel invriezen of snel koelen wordt geactiveerd, wordt de ECO-functie automatisch verlaten.

## SNELLE AFKOELING

- Wanneer de snelkoelfunctie is geactiveerd, wordt de temperatuur in de koelkast aangepast naar 2°C, waardoor het koelvak snel wordt gekoeld.
- Na een totale bedrijfstijd van 8 uur wordt de snelkoelfunctie automatisch uitgeschakeld.
- Deze eigenschap zorgt ervoor dat vers voedsel vers smaakt en de voedingswaarde ervan behouden blijft.
- Wanneer de snelkoelfunctie is geactiveerd, kan de temperatuur in de koelkast niet worden gewijzigd.

### Activeer de snelle koelmodus:

1. Druk op de "Functie"-toets totdat het snelkoelpictogram begint te knipperen.
2. Druk vervolgens binnen 5 seconden op de "OK"-toets om de instelling te valideren. Het snelkoelpictogram blijft branden.

### Snelle koelmodus uitschakelen:

1. Terwijl de snelkoelfunctie is geactiveerd, drukt u op de knop "Functie" totdat het snelkoelpictogram knippert.
  2. Druk vervolgens binnen 5 seconden op de "OK"-toets om de instelling te valideren. Het snelkoelpictogram gaat uit en de snelkoelfunctie wordt uitgeschakeld.
- Als u de ECO-functie activeert, wordt de snelle koelfunctie automatisch uitgeschakeld.

## SNEL INVRIEZEN

- Wanneer de snelvriesfunctie is geactiveerd, wordt de vriezertemperatuur automatisch op -32°C geregeld.
- Na een totale gebruiksduur van 26 uur wordt de snelvriesfunctie automatisch uitgeschakeld.
- Snel afkoelen vanaf de vriezertemperatuur voorkomt verlies van voedingsstoffen in voedsel en zorgt ervoor dat het vers blijft.
- Wanneer de snelvriesfunctie is geactiveerd, kan de vriezertemperatuur niet worden gewijzigd.

### Activeer de snelvriesmodus:

1. Druk op de "Functie"-toets totdat het snelvriespictogram begint te knipperen.
2. Druk vervolgens binnen 5 seconden op de "OK"-toets om de instelling te valideren. Het snelvriespictogram blijft branden.

### Snel bevriezen-modus uitschakelen:

1. Wanneer de snelvriesfunctie is geactiveerd, drukt u op de toets "Functie" totdat het snelvriespictogram knippert.
  2. Druk vervolgens binnen 5 seconden op de "OK"-toets om de instelling te valideren. Het snelvriespictogram gaat uit en de snelvriesfunctie wordt uitgeschakeld.
- Wanneer de ECO-functie is geactiveerd, wordt de snelvriesfunctie automatisch uitgeschakeld.

## VEILIGHEIDSSLOT

- Wanneer de veiligheidsvergrendeling is geactiveerd, kunnen de temperatuur en de modi niet worden gewijzigd, om manipulatie te voorkomen.
- Als er binnen 3 minuten geen knop wordt ingedrukt, wordt de veiligheidsvergrendeling automatisch geactiveerd.
- Houd de veiligheidsvergrendelingsknop 3 seconden ingedrukt om de veiligheidsvergrendelingsmodus uit te schakelen.

## OPEN DEUR ALARM

- Als een deur langer dan 3 minuten open blijft staan, klinkt er een continu geluid. U kunt het uitschakelen door op een willekeurige knop op het bedieningspaneel te drukken, maar het wordt na 3 minuten gereset als de deur open blijft staan.
- Het alarm wordt pas uitgeschakeld als de deur wordt gesloten.

## STROOMUITVALGEHEUGEN

- Als er een stroomstoring optreedt, blijft de koelkast, zodra de stroomvoorziening is hersteld, in de bedrijfsstatus van vóór de stroomstoring.

## VERTRAAGDE START

- Om te voorkomen dat de compressor van de koelkast bij een korte stroomstoring (d.w.z. korter dan 5 minuten) beschadigd raakt, start de compressor niet direct na het inschakelen.

## OVERVERHITTINGSALARM (ALLEEN NA STROOMUITVAL)

- Wanneer het koelsysteem is ingeschakeld en de temperatuur van de vriezersensor hoger is dan -10°C, gaan de cijfers van de vriezerzone knipperen op het display.
- U kunt de temperatuur van de vriezer weergeven door op een willekeurige toets te drukken. Als u nogmaals op een willekeurige toets drukt of na 10 seconden, keert de normale weergave terug.

## STORINGSALARM

- Als E0, E1, E2, EB, EH, EC of EE op het bedieningspaneel verschijnt, duidt dit erop dat er een storing in de koelkast is. Neem in dat geval contact op met onze klantenservice.

## EEN ZONE VAN DE KOELKAST UITSCHAKELEN

1. Houd de toets "Koelkast" 3 seconden ingedrukt om het instelprogramma "Speciale program-mawerkstatus" te openen. Op het display verschijnt knipperend "SD". Na 2 seconden wordt de huidige instelling van het "Speciale Programma" weergegeven, dat standaard is ingeschakeld, d.w.z. het teken "AAN" wordt weergegeven.
2. Druk vervolgens op de toets "Koelkast" om de instelling te wijzigen naar UIT. Het teken "OF" verschijnt op het display. Als er binnen 5 seconden geen toets wordt ingedrukt, wordt deze instelling opgeslagen. Het huidige programma wordt dan afgesloten en er wordt overgegaan naar de normale programma's.
3. Houd de toets "Koelkast" langer dan 3 seconden ingedrukt terwijl u de toets "Functie" ingedrukt houdt om het aan/uit-programma voor de dimlichtverwarming te openen. Dit programma is standaard ingeschakeld en het teken "AAN" wordt op het display weergegeven.
4. Vervolgens kunt u op de knop 'Koelkast' drukken om de instelling aan of uit te zetten.
  - Wanneer de status van de dimlichtverwarming op "UIT" staat, wordt de anticondensfunctie uitgeschakeld en is de dimlichtverwarming uitgeschakeld. Deze functie wordt niet opgeslagen en de dimlichtverwarming staat weer aan wanneer het systeem weer wordt ingeschakeld.
  - Wijzig deze instelling niet tijdens het gebruik. De instelling wordt alleen gebruikt voor test-en aanpassingsdoeleinden.

## VOEDSELOPSLAG

- Het apparaat functioneert mogelijk niet goed (er bestaat de mogelijkheid dat het apparaat ontdooit of dat de temperatuur in het vriesvak te hoog oploopt) als het gedurende langere tijd wordt geïnstalleerd bij een temperatuur onder de grens van het temperatuurbereik waarvoor het koelapparaat is ontworpen.
- Informatie over het klimaatype van het apparaat vindt u op het typeplaatje.
- De binnentemperatuur kan worden beïnvloed door factoren als de locatie van het koelapparaat, de omgevingstemperatuur, de frequentie waarmee de deur wordt geopend, enz. Indien van toepassing, moet de instelling van een temperatuurregelapparaat mogelijk worden aangepast om rekening te houden met deze factoren.
- Frisdranken mogen niet in de vriezer of in het koelvak worden bewaard en sommige producten, zoals ijs, mogen niet te koud worden geconsumeerd.

## VOEDSELOPSLAG

- Door de circulatie van koude lucht in de koelkast is de temperatuur in elke zone anders. Daarom moeten verschillende soorten voedsel in verschillende zones worden geplaatst.
- Het vershoudvak is geschikt voor het bewaren van levensmiddelen die niet ingevroren hoeven te worden, zoals gekookte levensmiddelen, bier, eieren, sommige kruiden en specerijen die koud bewaard moeten worden, melk, vruchtensap, etc.
- Het groentevak is geschikt voor het bewaren van groenten, fruit, etc.
- Het vriesvak is geschikt voor het bewaren van ijs, diepvriesproducten en producten die lang bewaard moeten blijven.

## KOELVAKKEN

### Koelkastplank:

- Wanneer u de plank verwijdert, tilt u deze eerst op en trekt u hem vervolgens naar buiten. Wanneer u de plank monteert, plaatst u deze eerst op de juiste plek voordat u hem laat zakken. Zorg ervoor dat de achterkant van het schap omhoog wijst, zodat er geen voedsel in contact komt met de wand. Houd de plank stevig vast en ga er voorzichtig mee om wanneer u deze verwijdert of terugplaatst, om schade te voorkomen.

### Koelkastlade:

- Trek de lade van de koelkast open om bij het eten te kunnen. Zorg ervoor dat u het deksel van de koelkastlade na gebruik of reiniging weer op de juiste plaats terugplaatst, zodat de interne temperatuur van de lade niet wordt beïnvloed.

## LADEVOCHTIGHEIDSREGULATOR

- De vochtigheidsregelaar voor groentelades is ontworpen om de vochtigheid en versheid van de groenten die u erin bewaart te behouden.
- Als de vochtigheidsregelaar naar rechts wordt geschoven, waardoor er meer gaten zichtbaar zijn, wordt er een lagere luchtvochtigheid in de groentelade gehandhaafd.
- Als u de vochtigheidsregelaar naar links schuift, waardoor er minder gaatjes zichtbaar zijn, wordt de luchtvochtigheid in de groentelade hoger.

## FRUIT EN GROENTEN

- Bij koelkasten met een koelvak dient u er rekening mee te houden dat sommige soorten vers fruit en verse groenten gevoelig zijn voor kou en daarom niet geschikt zijn om in dit type compartiment te bewaren.

## VOEDSELPLAATSING

- Maak voedsel schoon en droog voordat u het in de koelkast bewaart.
- Voordat u voedsel in de koelkast legt, is het raadzaam om het goed af te sluiten. Zo voorkomt u enerzijds dat water verdampt en dat fruit en groenten vers blijven. Daarnaast voorkomt u dat er nare geurtjes ontstaan.
- Plaats niet te veel of te zwaar voedsel in de koelkast.
- Zorg voor voldoende ruimte tussen de etenswaren. Als ze te dicht bij elkaar liggen, wordt de koude luchtstroom geblokkeerd en wordt het verkoelende effect beïnvloed.
- Bewaar geen overtollig of te zwaar voedsel om te voorkomen dat het schap wordt geplet.
- Wanneer u voedsel bewaart, houd dit dan op een zekere afstand van de binnenwand en plaats voedsel dat veel water bevat niet te dicht bij de achterwand van de koelkast, om te voorkomen dat het aan de binnenwand vastvriest.
- Voedsel moet per categorie worden bewaard. De producten die u dagelijks consumeert, plaatst u vooraan op de plank. Zo verkort u de tijd die het kost om de deur te openen en voorkomt u dat voedsel bederft vanwege de houdbaarheidsdatum.
- Laat warme gerechten afkoelen tot kamertemperatuur voordat u ze in de koelkast zet.
- Plaats diepvriesproducten in het vershoudvak om ze te laten ontdooien. Maak gebruik van de lage temperatuur van de diepvriesproducten om de verse producten te koelen, waardoor u energie bespaart.
- Het is raadzaam om geen voedsel te bewaren in de buurt van de bovenkant van de koelkast, waar zich de ventilatieopening voor koude lucht bevindt. Door de lage temperatuur bestaat er namelijk het risico op lichte bevroering.

## VRIESVAKKEN

- De vriezertemperatuur is ingesteld op  $-18^{\circ}\text{C}$ . Voor langdurige bewaring is het raadzaam om voedsel in de vriezer te bewaren. Houd u echter wel aan de bewaartermijn die op de verpakking van het voedsel staat aangegeven.
- Vriesladen worden gebruikt om levensmiddelen te bewaren die ingevroren moeten worden. Grote vissoorten en vleessoorten dienen in hapklare stukken te worden gesneden en in diepvrieszakjes te worden gedaan. Vervolgens dient u de stukken gelijkmatig te verdelen over de vriesladen.
- Laat warme gerechten afkoelen tot kamertemperatuur voordat u ze in de vriezer legt.
- Plaats geen glazen container met vloeistof of een afgesloten blikje vloeistof in het vriesvak. Dit om te voorkomen dat de container barst door volumevergroting nadat de vloeistof is bevroren.
- Verdeel het eten in kleine porties.
- Het is het beste om voedsel te verpakken voordat u het invriest. De verpakkingzak die u gebruikt, moet droog zijn, voor het geval de verpakkingzakken aan elkaar vastvriezen. Voedsel moet worden verpakt of bedekt met geschikte materialen die stevig, smaakloos, lucht- en waterdicht, niet-giftig en niet-vervuilend zijn, om kruisbesmetting en geuroverdracht te voorkomen.

### Bevriezen:

1. Leer hoe u de snelvriesmodus gebruikt.
2. Vergeleken met normaal invriezen zorgt snel invriezen ervoor dat het voedsel sneller door de zone met de meeste ijskristalvorming gaat. Door snel invriezen kan het watergehalte van voedsel worden ingevroren in fijne ijskristallen, zonder dat het celmembraan wordt beschadigd. Hierdoor gaat er bij het ontdooien geen celsap verloren en kunnen de oorspronkelijke versheid en voedingswaarde van het voedsel behouden blijven.
3. De snelvriesfunctie is ontworpen om de voedingswaarde van diepvriesproducten te behouden, zodat de producten in de kortst mogelijke tijd volledig worden bevroren. Snel invriezen verbruikt meer energie dan normaal invriezen.

## PROBLEEMOPLOSSING

PROBLEEM	OORZAAK	OPLOSSING
De koelkast werkt niet	<ul style="list-style-type: none"> <li>• De koelkast is losgekoppeld.</li> <li>• Stroomonderbrekers of zekeringen zijn beschadigd.</li> <li>• Er is geen elektriciteit of de lijn is gesprongen.</li> </ul>	<ul style="list-style-type: none"> <li>• Sluit de koelkast aan op het stop-contact.</li> <li>• Open de deur en kijk of het licht aangaat.</li> </ul>
Abnormaal geluid.	<ul style="list-style-type: none"> <li>• De koelkast staat niet stabiel en waterpas.</li> <li>• De koelkast staat in contact met de muur.</li> </ul>	<ul style="list-style-type: none"> <li>• Verstel de verstelbare poten van de koelkast.</li> <li>• Plaats de koelkast verder van de muur af en houd daarbij rekening met de minimale veiligheidsafstand.</li> </ul>
Lage koelcapaciteit.	<ul style="list-style-type: none"> <li>• Er staat warm eten in de koelkast, of er staat te veel eten in de koelkast.</li> <li>• De koelkastdeur wordt regelmatig geopend.</li> <li>• Er ligt voedsel naast het deurrubber.</li> <li>• De plek is blootgesteld aan direct zonlicht of staat in de buurt van een oven of fornuis.</li> <li>• De koelkast is niet goed geventileerd.</li> <li>• De temperatuur is te hoog.</li> </ul>	<ul style="list-style-type: none"> <li>• Zet het eten terug in de koelkast wanneer het is afgekoeld.</li> <li>• Controleer of de deur goed sluit en open deze niet te vaak.</li> <li>• Zet de koelkast uit de buurt van warmtebronnen.</li> <li>• Houd voldoende afstand tot de koelkast om een goede ventilatie te garanderen.</li> <li>• Pas de temperatuur aan naar wens.</li> </ul>
Er hangt een vreemde geur in de koelkast.	<ul style="list-style-type: none"> <li>• Het eten is bedorven.</li> <li>• De koelkast is vuil.</li> <li>• Er zitten voedingsmiddelen in met een sterke smaak.</li> </ul>	<ul style="list-style-type: none"> <li>• Gooi bedorven voedsel weg.</li> <li>• Maak de koelkast regelmatig schoon.</li> <li>• Verpak voedingsmiddelen met een sterke smaak voordat u ze in de koelkast legt.</li> </ul>
Het bedieningspaneel werkt niet.	<ul style="list-style-type: none"> <li>• Controleer of de veiligheidsvergrendelingsfunctie op het bedieningspaneel is geactiveerd.</li> </ul>	<ul style="list-style-type: none"> <li>• Houd de vergrendelknop 3 seconden ingedrukt om het bedieningspaneel te ontgrendelen.</li> </ul>
Het is niet mogelijk om de temperatuur aan te passen.	<ul style="list-style-type: none"> <li>• Controleer of de snel-of slim-vriesfunctie op het bedieningspaneel is geactiveerd.</li> </ul>	<ul style="list-style-type: none"> <li>• Verlaat de speciale functiemodus en stel vervolgens de gewenste temperatuur in.</li> </ul>
De temperatuurnummers op het bedieningspaneel knippen.	<ul style="list-style-type: none"> <li>• Er is eerder een stroomstoring geweest.</li> </ul>	<ul style="list-style-type: none"> <li>• Druk op een willekeurige knop om het alarm uit te schakelen en controleer vervolgens of het voedsel in de koelkast en het vriesvak bedorven is.</li> </ul>
<ul style="list-style-type: none"> <li>• Als de bovenstaande beschrijvingen niet van toepassing zijn op het oplossen van problemen, mag u het apparaat niet zelf demonteren of repareren. Reparaties die door onervaren personeel worden uitgevoerd, kunnen letsel of ernstige storingen veroorzaken.</li> <li>• Neem contact op met de winkel waar u uw aankoop heeft gedaan. Dit product mag alleen worden gerepareerd door een erkende technicus en er mogen uitsluitend originele vervangingsonderdelen worden gebruikt.</li> <li>• Wanneer u het apparaat gedurende langere tijd niet gebruikt, haal dan de stekker uit het stopcontact, verwijder alle etenswaren en maak het apparaat schoon. Laat de deur op een kier staan om onaangename geurtjes te voorkomen.</li> </ul>		

## ONDERHOUD EN REINIGING

- Haal voor het schoonmaken eerst de stekker uit het stopcontact. Steek de stekker nooit in het stopcontact of haal hem er nooit uit met natte handen. Er bestaat gevaar voor een elektrische schok en ernstig letsel.
- Giet geen water rechtstreeks op de koelkast om roest, stroomlekken en ongelukken te voorkomen.
- Steek uw handen niet in de bodem van de koelkast. U kunt zich bezeren aan de scherpe metalen hoeken.
- Verwijder regelmatig het opgehoopte stof van het achterpaneel en de zijpanelen van de koelkast.
- Etenresten in de koelkast kunnen onaangename geurtjes veroorzaken. Maak uw koelkast daarom regelmatig schoon. Het vershoudvak wordt doorgaans eenmaal per maand schoongemaakt.
- Verwijder alle planken, laden, flessenrekken, enz. en maak ze schoon met een zachte doek die is bevochtigd met warm water of een neutraal schoonmaakmiddel. Zorg ervoor dat u het na gebruik van het schoonmaakmiddel afspoelt met schoon water en droogt met een doek. Laat de deur op een kier staan, doe hem op slot of verwijder hem indien nodig om geurtjes en schimmel te voorkomen.
- Gebruik geen borstels, staalborstels, schoonmaakmiddelen, zeepoeder, alkalische schoonmaakmiddelen, benzeen, benzine, zuur, heet water en andere bijtende of oplosbare middelen om het oppervlak van de kast, de deurafdichting, decoratieve kunststofonderdelen, enz. schoon te maken om schade te voorkomen.
- Maak de deurrubber zorgvuldig droog en maak de groef schoon met een houten stokje omwikkeld met katoendraad. Na het reinigen bevestigt u eerst de vier hoeken van het deurrubber en plaatst u het rubber vervolgens segment voor segment in de groef van de deur.
- Zorg dat u bevroren producten goed bewaart in het geval dat de koelunit langere tijd niet werkt (bijvoorbeeld door een stroomstoring of een storing in het koelsysteem).
- Probeer de koelkastdeur zo min mogelijk te openen. Zo kunt u uw eten urenlang veilig en vers houden, zelfs in de hete zomer.
- Als u vooraf een melding krijgt van een stroomstoring:
  1. Zet de thermostaat een uur van tevoren op de hoogste stand, zodat het voedsel volledig invriest.
  2. Bewaar gedurende deze tijd geen nieuwe voedingsmiddelen!
  3. Zet de temperatuurmood terug naar de oorspronkelijke instelling wanneer de stroomvoorziening tijdig is genormaliseerd.
  4. U kunt ook ijsblokjes maken in een luchtdichte container en deze bovenin de vriezer plaatsen. Zo verlengt u de houdbaarheid van verse levensmiddelen.
- Nadat u uw koelkast hebt gebruikt, is het het beste om deze doorlopend te gebruiken. Onder normale omstandigheden mag u het gebruik ervan niet onderbreken om de levensduur ervan niet te beïnvloeden.
- Dit apparaat is voorzien van een automatische ontdoofunctie. U hoeft het apparaat dus niet handmatig te ontdoeien.
- De koelkast maakt gebruik van LED-lampen voor de verlichting. Deze lampen kenmerken zich door een laag energieverbruik en een lange levensduur. Indien u een afwijking constateert, neem dan contact op met de klantenservice. Lampen kunnen alleen door de fabrikant worden vervangen.
- Controleer voor gebruik van de koelkast of het netsnoer niet overbroken of beschadigd is, of de stekker goed in het stopcontact zit en of de stekker niet abnormaal oververhit raakt. Indien er een storing optreedt, mag u het apparaat niet gebruiken en moet u contact opnemen met de klantenservice.
- Er kan een elektrische schok of brand ontstaan als het netsnoer en de stekker beschadigd of met stof bevlekt zijn. Indien er een afwijking optreedt, dient u de stekker uit het stopcontact te halen en contact op te nemen met de klantenservice.
- Flessenrek uit de koelkastdeur verwijderen: Houd het flessenrek met beide handen vast en duw het omhoog.
- Het verwijderen van het koelkastrek: Pak één kant van de plank vast en til hem voorzichtig omhoog door hem recht naar buiten te trekken.



In overeenstemming met de richtlijnen: 2012/19 / EU en 2015/863 / EU betreffende de beperking van het gebruik van gevaarlijke stoffen in elektrische en elektronische apparatuur, evenals hun afvalverwerking. Het symbool met de gekruiste vuilnisbak op de verpakking geeft aan dat het product aan het einde van zijn levensduur als gescheiden afval wordt ingezameld. Daarom moet elk product dat het einde van zijn levensduur heeft bereikt, worden afgeleverd bij gespecialiseerde afvalverwijderingscentra voor de selectieve inzameling van afgedankte elektrische en elektronische apparatuur, of bij de aankoop van soortgelijke nieuwe apparatuur in één keer aan de detailhandelaar worden geretourneerd, voor één basis. Een juiste gescheiden inzameling voor latere inbedrijfstelling van apparatuur die wordt verzonden om te worden gerecycled, behandeld en op milieuvriendelijke wijze afgevoerd, helpt mogelijke negatieve effecten op het milieu en de gezondheid te voorkomen en optimaliseert recycling en hergebruik van de componenten waaruit het apparaat bestaat. De onrechtmatige eliminatie van het product door de gebruiker impliceert de toepassing van administratieve sancties in overeenstemming met de wetten.

Dziękujemy za wybranie naszej lodówki. Przed użyciem urządzenia, aby zapewnić jego optymalne działanie, prosimy o dokładne zapoznanie się z instrukcją.

Przedstawione tutaj środki bezpieczeństwa zmniejszają ryzyko pożaru, porażenia prądem elektrycznym i obrażeń, jeśli są prawidłowo przestrzegane. Instrukcję należy zachować w bezpiecznym miejscu na wypadek konieczności skorzystania z niej w przyszłości, a także gwarancję, paragon zakupu i pudełko. W stosownych przypadkach należy przekazać niniejszą instrukcję przyszłemu właścicielowi urządzenia. Używając urządzeń elektrycznych, należy zawsze przestrzegać podstawowych instrukcji bezpieczeństwa i środków zapobiegających ryzyku. Producent nie ponosi odpowiedzialności za szkody powstałe na skutek nieprzestrzegania przez użytkownika niniejszej instrukcji.

## INSTRUKCJE BEZPIECZEŃSTWA

---

Przed użyciem jakiegokolwiek urządzenia elektrycznego należy zawsze zachować podstawowe środki ostrożności.

- Przed podłączeniem urządzenia należy upewnić się, że napięcie i częstotliwość obwodu odpowiadają wartościom podanym na tabliczce znamionowej urządzenia. Jeżeli tak nie jest, skontaktuj się z serwisem i nie używaj lodówki.
- Urządzenie to nie jest przeznaczone do użytku przez osoby (w tym dzieci) o ograniczonej sprawności fizycznej, sensorycznej lub umysłowej, a także osoby nieposiadające odpowiedniego doświadczenia lub wiedzy, chyba że znajdują się one pod nadzorem osoby odpowiedzialnej za ich bezpieczeństwo lub otrzymały od niej instrukcję dotyczące korzystania z urządzenia. Dzieci powinny znajdować się pod nadzorem, aby mieć pewność, że nie bawią się urządzeniem.
- Aby uniknąć ryzyka porażenia prądem, nie próbuj samodzielnie naprawiać urządzenia. Wykonywanie prac konserwacyjnych lub napraw wymagających zdejmowania pokryw jest niebezpieczne dla osób innych niż upoważniony personel serwisowy.
- Nie używaj urządzeń elektrycznych, takich jak suszarka do włosów czy grzejnik, do rozmrażania lodówki.
- Pojemniki zawierające łatwopalne gazy lub ciecze mogą przeciekać w niskich temperaturach.
- Nie przechowuj w lodówce żadnych pojemników z materiałami łatwopalnymi, takich jak puszki aerozolowe, wkłady gaśnicze itp.
- Nie umieszczaj w zamrażarce napojów gazowanych lub musujących. Lody na patyku mogą spowodować oparzenia mrozowe, jeśli zostaną zjedzone bezpośrednio po wyjęciu z lodówki.
- W tym urządzeniu nie należy przechowywać substancji wybuchowych, takich jak puszki aerozolowe zawierające materiały łatwopalne.
- Nie wyjmuj produktów z lodówki wilgotnymi lub mokrymi rękami, ponieważ może to spowodować otarcia skóry lub odmrożenia. Nie wkładaj butelek ani puszek do zamrażarki, ponieważ mogą one pęknąć, gdy ich zawartość zamrznie.
- Nie przechowuj łatwopalnych gazów i cieczy w lodówce.

- Jeśli przewód zasilający jest uszkodzony, musi zostać wymieniony przez producenta, jego przedstawiciela serwisowego lub podobnie wykwalifikowaną osobę, aby uniknąć zagrożenia.
- To urządzenie nie jest przeznaczone do zabudowy.
- To urządzenie jest przeznaczone do użytku domowego i podobnych zastosowań, takich jak kuchnie dla pracowników w sklepach, biurach i innych środowiskach pracy, domki letniskowe oraz użytkowanie przez gości w hotelach, motelach i innych obiektach mieszkalnych, obiektach typu bed and breakfast, obiektach cateringowych i podobnych zastosowaniach poza detalicznymi.
- Utrzymuj otwory wentylacyjne w obudowie urządzenia lub w zabudowanej konstrukcji drożne.
- Nie należy stosować urządzeń mechanicznych ani innych środków przyspieszających proces rozmrażania, poza tymi, które zaleca producent.
- Nie uszkadzaj układu chłodniczego.
- Nie należy używać urządzeń elektrycznych wewnątrz komór urządzenia przeznaczonych do przechowywania żywności, chyba że są to urządzenia zalecane przez producenta.
- Urządzenia chłodnicze, szczególnie urządzenia typu I, mogą nie pracować w sposób ciągły (istnieje ryzyko rozmrożenia zawartości lub zbyt wysokiej temperatury w komorze na zamrożoną żywność), jeśli przez dłuższy czas utrzymują temperaturę poniżej dolnej granicy zakresu temperatur, dla którego urządzenie chłodnicze jest przeznaczone.
- Czynniki chłodnicze stosowane w urządzeniu oraz materiały izolacyjne wymagają specjalnych procedur utylizacji.
- Ustawiając urządzenie, należy upewnić się, że przewód zasilający nie jest przytraśnięty ani uszkodzony.
- Nie należy umieszczać wielu przenośnych gniazdek elektrycznych lub zasilaczy z tyłu urządzenia.
- Przewód zasilający tego urządzenia jest wyposażony we wtyczkę pasującą do standardowych gniazdek elektrycznych, co minimalizuje ryzyko porażenia prądem.
- Upewnij się, że przewód zasilający jest uziemiony w każdych okolicznościach. Ta lodówka wymaga standardowego uziemionego gniazdka prądu zmiennego 220–240 V, 50/60 Hz.
- To urządzenie chłodnicze nie jest przeznaczone do stosowania z falownikiem.
- Przewód zasilający musi być zabezpieczony z tyłu urządzenia i nie może pozostawać odsłonięty lub zwisający, aby zapobiec przypadkowym obrażeniom.
- Nigdy nie odłączaj lodówki od zasilania ciągnąc za przewód zasilający. Zawsze chwytaj wtyczkę mocno i wyciągaj ją prosto.
- Nie należy używać przedłużacza z tym urządzeniem. Jeśli przewód zasilający jest zbyt krótki, należy zlecić wykwalifikowanemu elektrykowi lub technikowi serwisowemu zainstalowanie gniazdka w pobliżu urządzenia. Stosowanie przedłużacza może niekorzystnie wpłynąć na wydajność urządzenia.
- Niewłaściwe użycie wtyczki z uziemieniem może skutkować ryzykiem porażenia prądem. Jeśli przewód zasilający jest uszkodzony, należy go wymienić w autoryzowanym serwisie.

## OSTRZEŻENIE: ŁATWOPALNY GAZ CHŁODNICZY

- Niebezpieczeństwo! Ryzyko pożaru i wybuchu. Gaz chłodniczy jest łatwopalny i może być obsługiwany wyłącznie przez osoby upoważnione. Nie przebijaj rurki z czynnikiem chłodniczym.
- Ostrożność! Ryzyko pożaru i wybuchu. Aby uzyskać informacje na temat utylizacji zużytego sprzętu elektrycznego i elektronicznego (RAEE) w celu jego ponownego wykorzystania, recyklingu i odzysku, skontaktuj się z lokalnym urzędem miejskim. Twój lokalny dystrybutor lub urząd chętnie poinformuje Cię o najskuteczniejszych i najnowocześniejszych metodach i opcjach przyjaznej dla środowiska utylizacji tych materiałów.
- Obieg chłodniczy zawiera czynnik chłodniczy w postaci gazu izobutan (R600a), który mimo doskonałej przyjazności dla środowiska jest łatwopalny. Upewnij się, że żadna część obwodu nie ulegnie uszkodzeniu podczas transportu i instalacji urządzenia.

**OSTRZEŻENIE:** Nie uszkadzaj układu chłodzenia! Nigdy nie używaj urządzenia, którego obwód chłodniczy jest uszkodzony! Jeżeli obwód jest uszkodzony, nie należy umieszczać go w pobliżu źródeł ciepła, zapłonu lub ognia. Dokładnie przewietrzć pomieszczenie, w którym się znajdujesz.

- Próba naprawy urządzenia przez osoby nieupoważnione jest niebezpieczna.
- Pomieszczenie, w którym będzie stała lodówka, powinno mieć kubaturę co najmniej 1m<sup>3</sup> na każde 8g czynnika chłodniczego. Ilość i rodzaj środka chłodzącego podane są w Specyfikacjach Technicznych.
- Nie należy używać wewnątrz lodówki innych urządzeń elektrycznych (np. lodówek), chyba że producent zatwierdził takie zastosowanie.
- W tym urządzeniu nie należy przechowywać substancji wybuchowych, takich jak puszki aerozolowe z łatwopalnym paliwem.
- Upewnij się, że podczas transportu i instalacji urządzenia żadna część układu chłodniczego nie ulegnie uszkodzeniu.
- Unikać otwartego ognia i źródeł zapłonu.
- Dokładnie przewietrzć pomieszczenie, w którym się znajdujesz.
- Jakakolwiek zmiana specyfikacji lub modyfikacja tego produktu jest niebezpieczna.
- Jakiegokolwiek uszkodzenie przewodu zasilającego może spowodować zwarcie, pożar lub porażenie prądem.
- To urządzenie jest ciężkie. Zachowaj ostrożność przy przenoszeniu. Aby uniknąć bólu pleców lub innych urazów, podczas montażu należy poprosić o pomoc inną osobę lub rozważyć skorzystanie z pomocy mechanicznej.
- Unikaj długotrwałego wystawiania lodówki na działanie promieni słonecznych.
- To urządzenie jest przeznaczone wyłącznie do użytku domowego.
- Wszelkie elementy elektryczne (wtyczki, przewody zasilające, sprężarki itp.) muszą być wymieniane przez upoważniony personel.
- Nie używaj przedłużacza. Używaj wyłącznie gniazdka ściennego. Nie podłączaj lodówki do gniazdka, do którego podłączone są inne urządzenia.
- Upewnij się, że przewód nie zostanie zgnieciony lub uszkodzony przez tylną część urządzenia, gdyż może to spowodować przegrzanie i pożar.

## UNIKAJ ZANIECZYSZCZENIA ŻYWNOSCI

- Otwarcie drzwi na dłuższy czas może spowodować znaczny wzrost temperatury w komorach urządzenia.
- Regularnie czyść powierzchnie, które mogą mieć kontakt z żywnością, a także dostępne systemy odpływowe.
- Wyczyść zbiornik na wodę, jeśli nie był używany przez 48 godzin, odpowietrz układ wodny podłączony do sieci wodociągowej, jeśli woda nie była pobierana przez 5 dni.
- Przechowuj surowe mięso i ryby w odpowiednich pojemnikach w lodówce, aby nie miały kontaktu z innymi produktami spożywczymi ani nie kapały na nie.
- Dwugwiazdkowe komory na mrożoną żywność nadają się do przechowywania wstępnie zamrożonej żywności, przechowywania lub przygotowywania lodów, a także wytwarzania kostek lodu.
- Komory jedno-, dwu- i trzygwiazdkowe nie nadają się do zamrażania świeżej żywności.
- Jeżeli lodówka pozostaje pusta przez dłuższy czas, należy ją wyłączyć, rozmrozić, wyczyścić, osuszyć i pozostawić drzwi otwarte, aby zapobiec tworzeniu się pleśni w środku.

## LISTA CZĘŚCI

1. Światło lodówki
2. Półki na drzwiach lodówki
3. Szuflady do lodówki
4. Regulowane nogi
5. Regulowane na wysokość półki w lodówce
6. Tacka do zamrażania
7. Szuflady zamrażarki

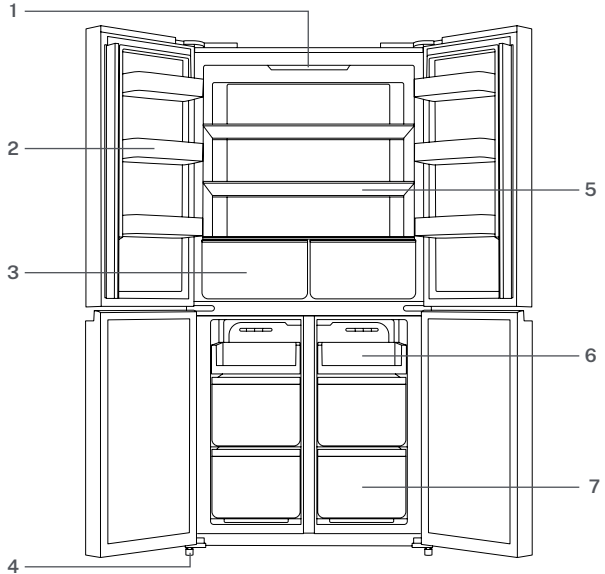

## ROZPAKOWYWANIE

- Ten produkt został zapakowany w sposób chroniący go przed uszkodzeniem w czasie transportu. Usuń wszelkie materiały opakowaniowe znajdujące się wokół i wewnątrz urządzenia, ale nie usuwaj pianki izolacyjnej znajdującej się wokół rur z tyłu. Przechowuj oryginalne pudełko tekturowe i materiały w bezpiecznym miejscu. Pomoże to zapobiec uszkodzeniom, jeśli w przyszłości zajdzie potrzeba transportu materiału, a także możesz wykorzystać go do przechowywania lodówki, gdy z niej nie korzystasz. Jeśli musisz pozbyć się tektury, oddaj do recyklingu jak najwięcej z niej.
- Folia plastikowa może stwarzać ryzyko uduszenia dla zwierząt domowych, niemowląt i dzieci, dlatego ze względów bezpieczeństwa należy ją wyrzucać do pojemnika na odpady nadające się do recyklingu.
- Sprawdź, czy otrzymałeś wszystkie części wymienione na liście części.
- Całkowicie rozwiń kabel i sprawdź, czy nie ma żadnych uszkodzeń. Nie używaj urządzenia, jeśli lodówka lub przewód zasilający są uszkodzone lub nie działają prawidłowo. W razie uszkodzenia prosimy o kontakt z naszym serwisem w celu dokonania naprawy lub wymiany.
- Przed przystąpieniem do czyszczenia wnętrza lodówki i wszystkich akcesoriów ciepłą wodą, miękką szmatką i łagodnym mydłem należy upewnić się, że lodówka jest odłączona od zasilania. Dzięki temu usuniesz kurz i pozbędziesz się charakterystycznego zapachu nowego produktu. Następnie dokładnie osusz. Ważne: Nie należy używać detergentów ani proszków ściernych, gdyż mogą one uszkodzić powłokę.

## OBIEKT

- Miejsce, w którym ustawisz lodówkę, powinno mieć dobrą wentylację i mniej gorącego powietrza.
- Aby zapewnić chłodzenie i zaoszczędzić energię, nie należy umieszczać lodówki w pobliżu źródeł ciepła, takich jak kuchenka czy kocioł, a także unikać bezpośredniego światła słonecznego.
- Aby zapobiec rdzewieniu i utracie prądu, nie należy umieszczać lodówki w wilgotnym miejscu.
- Wynik ilości czynnika chłodniczego w lodówce podzielonej przez całkowitą powierzchnię pomieszczenia, w którym zainstalowana jest lodówka, musi być mniejszy niż  $8 \text{ g/m}^3$ . Ilość czynnika chłodniczego wprowadzonego do lodówki podana jest na tabliczce znamionowej.
- Podczas pracy lodówka oddaje ciepło do otoczenia. Dlatego należy pozostawić co najmniej 30 mm wolnej przestrzeni u góry, ponad 100 mm po obu bokach i ponad 50 mm z tyłu lodówki.

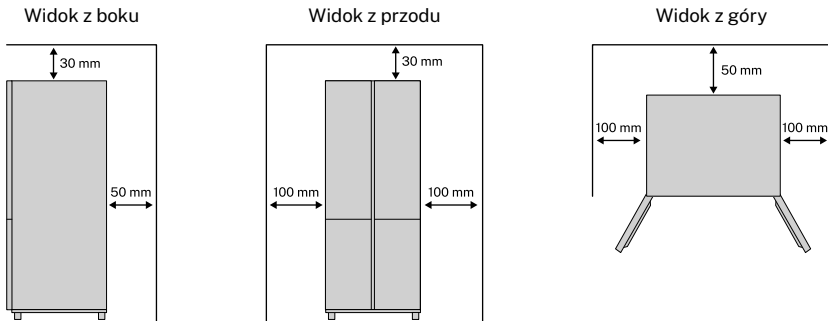

- Aby zachować stabilność lodówki, należy ją ustawić na twardej, płaskiej powierzchni. W przeciwnym razie lodówka będzie wytwarzać wibracje i hałas. Zapewnij odpowiednią wentylację wokół lodówki.
- Jeśli lodówka ma być ustawiona na podłodze pokrytej materiałem takim jak dywan, słomiane maty czy polichlorek winylu, należy pod lodówką umieścić solidne płyty nośne, aby zapobiec zmianie koloru na skutek rozpraszania ciepła.
- Nie zakrywaj ani nie blokuj otworów wentylacyjnych i drzwi urządzenia.
- Utrzymuj urządzenie w czystości i w suchym, dobrze wentylowanym miejscu, z dala od źródeł ciepła. Ustaw urządzenie równomiernie i nie kładź na nim ciężkich przedmiotów.
- Urządzenie musi być trudno dostępne, aby uniemożliwić dzieciom zabawę nim.

## PRZYGOTOWANIE DO UŻYCIA

- Po zainstalowaniu i wyczyszczeniu lodówki nie należy jej od razu włączać. Aby mieć pewność, że urządzenie działa prawidłowo, należy je podłączyć do zasilania po 24 godzinach od użycia.
- Sprawdź części i akcesoria wewnątrz lodówki i wyczyść wnętrze miękką szmatką.
- Aby włączyć kompresor, podłącz wtyczkę do gniazdka elektrycznego. Po upływie 1 godziny otwórz drzwi zamrażarki. Jeżeli temperatura w komorze zamrażarki znacznie spadnie, oznacza to, że układ chłodzenia działa prawidłowo.
- Po pewnym czasie działania lodówki, temperatura wewnątrz urządzenia zostanie automatycznie kontrolowana zgodnie z ustawieniami użytkownika. Gdy lodówka całkowicie ostygnie, włóż jedzenie do środka. Zazwyczaj zajmuje to od 2 do 3 godzin, aby całkowicie ostygło. Latem, przy wysokich temperaturach, jedzenie potrzebuje ponad 4 godziny, aby całkowicie wystygnąć. Otwieraj drzwi lodówki jak najrzadziej, zanim temperatura wewnątrz spadnie.
- Jeśli lodówka jest zainstalowana w wilgotnym miejscu, należy sprawdzić, czy przewód uziemiający i wyłącznik różnicowoprądowy działają prawidłowo. Jeśli wskutek dotyknięcia ściany przez lodówkę wystąpią odgłosy wibracji lub jeśli ściana stanie się czarna z powodu konwekcji powietrza wokół sprężarki, należy odsunąć lodówkę od ściany.
- Zainstalowanie lodówki może powodować zakłócenia lub zaburzenia obrazu w pobliskich telefonach komórkowych, liniach stacjonarnych, radiach i telewizorach, dlatego w takich przypadkach należy trzymać lodówkę jak najdalej od miejsca instalacji.

## PANEL STEROWANIA

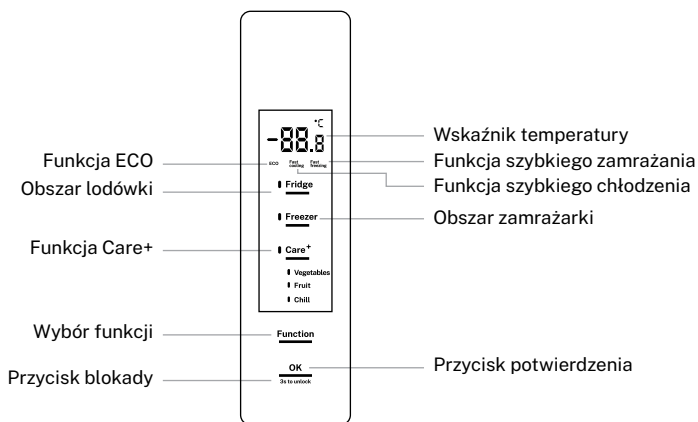

- Po pierwszym uruchomieniu układu chłodzenia wszystkie ikony na wyświetlaczu zaświecą się na 5 sekund.
- Po zamknięciu drzwi lodówki wyświetlacz wyłączy się automatycznie, jeśli w ciągu 3 minut nie zostanie naciśnięty żaden przycisk.
- Gdy ekran jest wyłączony, włączy się ponownie po otwarciu drzwi lodówki lub naciśnięciu dowolnego przycisku.
- Operacje są ważne tylko wtedy, gdy klawisze są odblokowane i podświetlone na ekranie.

### REGULACJA TEMPERATURY

#### Ustawienie temperatury lodówki:

1. Naciśnij przycisk „Lodówka”, aby ustawić żądaną temperaturę lodówki.
  2. Następnie naciśnij przycisk „OK” w ciągu 5 sekund, aby zatwierdzić ustawienie. Miganie aktualnego ustawienia temperatury przestanie migać.
- Cykle regulacji temperatury zamrażarki są następujące: 5°C / 6°C / 7°C / 8°C / C / 2°C / 3°C / 4°C / 5°C.
  - „OF” oznacza, że lodówka jest wyłączona. Po wybraniu trybu OFF lodówka przestanie chłodzić. Przed ustawieniem tej funkcji należy wyjąć całą żywność z komory lodówki.

#### Regulacja temperatury zamrażarki:

1. Naciśnij przycisk „Zamrażarka”, aby ustawić temperaturę zamrażarki na oczekiwaną wartość.
  2. Następnie naciśnij przycisk „OK” w ciągu 5 sekund, aby zatwierdzić ustawienie. Miganie aktualnego ustawienia temperatury przestanie migać.
- Cykle regulacji temperatury zamrażarki są następujące: -18°C / -17°C / -16°C / -24°C / -23°C / -22°C / -21°C / -20°C / -19°C / -18°C.

### USTAWIENIE TEMPERATURY CARE+

1. Naciśnij przycisk Care+, aby dostosować temperaturę przestrzeni Care+, aż zostanie wybrany oczekiwany tryb temperatury.
  2. Następnie naciśnij przycisk „OK” w ciągu 5 sekund, aby zatwierdzić ustawienie, wskaźnik wybranego trybu zatrzyma się.
- Tryby temperatury przestrzeni Care+ są następujące: Warzywa → Owoc → Fajny → Warzywa.
  - Gdy temperatura w lodówce wynosi „OF”, tryb Care+ jest wyłączony. Nie należy naciskać przycisku Care+, gdy temperatura w lodówce jest ustawiona na tryb 'WYŁ.'

### ECHO

- Po włączeniu funkcji ECO lodówki temperatura w lodówce będzie utrzymywana na poziomie 5°C, a temperatura w zamrażarce na poziomie -18°C. Dzięki temu żywność będzie przechowywana w lepszym zakresie temperatur, a lodówka będzie pracować wydajniej i wydajniej.
- Po włączeniu funkcji ECO nie można zmienić temperatury w lodówce i zamrażarce.

#### Aktywuj tryb „ECO”.

1. Naciskaj przycisk „Funkcja”, aż ikona ECO zacznie migać.
2. Następnie naciśnij przycisk „OK” w ciągu 5 sekund, aby zatwierdzić ustawienie. Ikona „ECO” powinna pozostać zapalona.

#### Wyłącz tryb „ECO”.

1. Gdy funkcja ECO jest aktywna, naciśnij przycisk „Funkcja”, aż ikona ECO zacznie migać.
  2. Następnie naciśnij przycisk „OK” w ciągu 5 sekund, aby zatwierdzić ustawienie i dezaktywować funkcję ECO. Ikona „ECO” zgaśnie, a temperatura w każdej komorze powróci do wartości ustawionej przed aktywacją funkcji ECO.
- Po włączeniu funkcji szybkiego zamrażania lub szybkiego chłodzenia funkcja ECO automatycznie się wyłączy.

## SZYBKIE CHŁODZENIE

- Po włączeniu funkcji szybkiego chłodzenia temperatura w lodówce zostanie ustawiona na 2°C, co pozwoli na szybkie schłodzenie komory na świeżą żywność.
- Po łącznym okresie pracy wynoszącym 8 godzin funkcja szybkiego chłodzenia wyłączy się automatycznie.
- Funkcja ta zapewnia świeży smak i zachowanie wartości odżywczych żywności.
- Po włączeniu funkcji szybkiego chłodzenia nie można zmienić temperatury w lodówce.

### Aktywuj tryb szybkiego chłodzenia:

1. Naciskaj przycisk „Funkcja”, aż ikona szybkiego chłodzenia zacznie migać.
2. Następnie naciśnij przycisk „OK” w ciągu 5 sekund, aby zatwierdzić ustawienie, ikona szybkiego chłodzenia pozostanie zapalona.

### Wyłącz tryb szybkiego chłodzenia:

1. Po włączeniu funkcji szybkiego chłodzenia naciśnij i przytrzymaj przycisk „Funkcja”, aż ikona szybkiego chłodzenia zacznie migać.
  2. Następnie naciśnij przycisk „OK” w ciągu 5 sekund, aby zatwierdzić ustawienie. Ikona szybkiego chłodzenia zgaśnie, a funkcja szybkiego chłodzenia zostanie wyłączona.
- Jeśli włączysz funkcję ECO, funkcja szybkiego chłodzenia zostanie automatycznie wyłączona.

## SZYBKIE ZAMRAŻANIE

- Po włączeniu funkcji szybkiego zamrażania temperatura zamrażarki będzie automatycznie regulowana do -32°C.
- Po łącznym okresie działania wynoszącym 26 godzin funkcja szybkiego zamrażania wyłączy się automatycznie.
- Szybkie schłodzenie żywności z temperatury zamrażarki jest dobre, ponieważ zapobiega utracie składników odżywczych i zachowuje jej świeżość.
- Po włączeniu funkcji szybkiego zamrażania nie można zmienić temperatury zamrażarki.

### Aktywuj tryb szybkiego zamrażania:

1. Naciskaj przycisk „Funkcja”, aż ikona szybkiego zamrażania zacznie migać.
2. Następnie naciśnij przycisk „OK” w ciągu 5 sekund, aby zatwierdzić ustawienie. Ikona szybkiego zamrażania powinna pozostać zapalona.

### Wyłącz tryb szybkiego zamrażania:

1. Po włączeniu funkcji szybkiego zamrażania naciśnij i przytrzymaj przycisk „Funkcja”, aż ikona szybkiego zamrażania zacznie migać.
  2. Następnie naciśnij przycisk „OK” w ciągu 5 sekund, aby zatwierdzić ustawienie. Ikona szybkiego zamrażania zgaśnie, a funkcja szybkiego zamrażania zostanie wyłączona.
- Po włączeniu funkcji ECO funkcja szybkiego zamrażania zostanie automatycznie wyłączona.

## BLOKADA BEZPIECZEŃSTWA

- Po włączeniu blokady bezpieczeństwa nie można zmienić temperatury ani trybów, co zapobiega manipulacjom.
- Jeżeli w ciągu 3 minut nie zostanie naciśnięty żaden przycisk, blokada bezpieczeństwa zostanie aktywowana automatycznie.
- Aby wyłączyć tryb blokady bezpieczeństwa, naciśnij i przytrzymaj przycisk blokady bezpieczeństwa przez 3 sekundy.

## ALARM OTWARTYCH DRZWI

- Jeśli jakiegokolwiek drzwi pozostaną otwarte dłużej niż 3 minuty, zostanie wyemitowany ciągły dźwięk. Możesz go dezaktywować, naciskając dowolny przycisk na panelu sterowania, ale zostanie on zresetowany po 3 minutach, jeśli drzwi pozostaną otwarte.
- Alarm nie wyłączy się, dopóki drzwi nie zostaną zamknięte.

## PAMIĘĆ AWARII ZASILANIA

- W przypadku zaniku zasilania, po przywróceniu zasilania lodówka utrzyma stan pracy ustawiony przed zanikiem.

## OPÓŹNIONY START

- Aby zapobiec uszkodzeniu sprężarki lodówki w przypadku krótkotrwałej awarii zasilania (tj. krótszej niż 5 minut), sprężarka nie uruchomi się natychmiast po włączeniu.

## ALARM PRZEGRZANIA (TYLKO PO ZANIKU ZASILANIA)

- Po włączeniu układu chłodzenia, jeżeli temperatura czujnika zamrażarki jest wyższa niż  $-10^{\circ}\text{C}$ , na wyświetlaczu zaczną migać cyfry strefy zamrażania.
- Temperaturę zamrażarki można wyświetlić naciskając dowolny przycisk. Ponowne naciśnięcie dowolnego przycisku lub po 10 sekundach przywróci normalny tryb wyświetlania.

## ALARM USTERKI

- Jeżeli na panelu sterowania wyświetli się komunikat E0, E1, E2, EB, EH, EC lub EE, oznacza to, że w lodówce wystąpiła usterka. W takim przypadku prosimy o kontakt z obsługą klienta.

## WYŁĄCZ STREFĘ LODÓWKI

1. Naciśnij i przytrzymaj przycisk „Fridge” przez 3 sekundy, aby wejść w tryb ustawień „Special Program Working State”, na wyświetlaczu pojawi się migający komunikat „SD”. Po 2 sekundach wyświetli się aktualne ustawienie „Programu specjalnego”, który jest domyślnie włączony, tzn. wyświetlany jest znak „ON”.
  2. Następnie naciśnij przycisk „Fridge”, aby zmienić ustawienie na OFF. Na wyświetlaczu pojawi się symbol „OF”. Ustawienie to zostanie zapamiętane, jeśli w ciągu 5 sekund nie zostanie naciśnięty żaden klawisz, a bieżący program zostanie wyłączony i nastąpi przejście do normalnych programów.
  3. Naciśnij przycisk „Fridge” przez ponad 3 sekundy, przytrzymując jednocześnie przycisk „Function”, aby wejść w program włączania/wyłączania ogrzewania światłem mijania, który jest domyślnie włączony, a na wyświetlaczu pojawia się symbol „ON”.
  4. Następnie możesz nacisnąć przycisk „Lodówka”, aby włączyć lub wyłączyć to ustawienie.
- Gdy status ogrzewania światła mijania jest ustawiony na „OF”, funkcja antykondensacyjna jest wyłączona, a ogrzewanie światła mijania jest wyłączone. Funkcja ta nie zostanie zapamiętana, a ogrzewanie światła mijania będzie włączone po ponownym uruchomieniu systemu.
  - Nie zmieniaj tego ustawienia podczas korzystania z urządzenia. Służy ono wyłącznie do celów testowych i regulacyjnych.

## PRZECHOWYWANIE ŻYWNOSCI

- Urządzenie może nie działać prawidłowo (istnieje możliwość rozmrożenia lub zbytniego podniesienia temperatury w komorze na mrożoną żywność), jeśli zostanie zainstalowane na dłuższy czas w temperaturze poniżej dolnej granicy zakresu temperatur, dla którego urządzenie chłodnicze jest przeznaczone.
- Informacje dotyczące rodzaju klimatu, w jakim pracuje urządzenie, znajdują się na tabliczce znamionowej.
- Na temperaturę wewnętrzną mogą wpływać takie czynniki, jak lokalizacja urządzenia chłodniczego, temperatura otoczenia, częstotliwość otwierania drzwi itp.; w razie potrzeby należy pamiętać, że może zaistnieć konieczność dostosowania ustawień urządzenia do kontroli temperatury, aby uwzględnić te czynniki.
- Napojów gazowanych nie należy przechowywać w zamrażarce ani w komorze niskiej temperatury. Niektóre produkty, na przykład lody, nie powinny być spożywane w zbyt niskiej temperaturze.

## PRZECHOWYWANIE ŻYWNOSCI

- Ze względu na cyrkulację zimnego powietrza w lodówce, temperatura w każdej strefie jest inna, dlatego różne rodzaje żywności należy umieszczać w różnych strefach.
- Komora na świeżą żywność nadaje się do przechowywania żywności, która nie wymaga zamrażania, np. żywności gotowanej, piwa, jajek, niektórych przypraw wymagających przechowywania w niskiej temperaturze, mleka, soku owocowego itp.
- Komora na warzywa nadaje się do przechowywania warzyw, owoców itp.
- Komora zamrażarki nadaje się do przechowywania lodów, mrożonek i żywności wymagającej dłuższego przechowywania.

## KOMORY LODÓWKI

### Półka w lodówce:

- Wyjmując półkę, najpierw unieś ją do góry, a potem wyciągnij. Podczas montażu półki należy ją najpierw ustawić na miejscu, a dopiero potem opuścić. Tylną krawędź półki należy ustawić tak, aby zapobiec kontaktowi żywności ze ścianką półki. Przy zdejmowaniu lub zakładaniu półki należy trzymać ją mocno i obchodzić się z nią ostrożnie, aby uniknąć uszkodzeń.

### Szuflada lodówki:

- Wsuń szufladę lodówki, aby uzyskać dostęp do żywności. Po użyciu lub wyczyszczeniu pokrywy szuflady lodówki należy ją ponownie założyć na właściwe miejsce, aby nie dopuścić do zmiany temperatury wewnątrz szuflady.

## REGULATOR WILGOTNOŚCI SZUFLADY

- Regulator wilgotności szuflady na warzywa ma za zadanie utrzymać wilgotność i świeżość przechowywanych w niej warzyw.
- Gdy regulator wilgotności zostanie przesunięty w prawo, a więcej otworów będzie odsłoniętych, w szufladzie na warzywa będzie utrzymywana niższa wilgotność.
- Gdy regulator wilgotności zostanie przesunięty w lewo, a liczba otworów będzie mniejsza, w szufladzie na warzywa i owoce będzie utrzymywana wyższa wilgotność.

## OWOCE I WARZYWA

- W przypadku lodówek z komorą chłodzącą należy pamiętać, że niektóre rodzaje świeżych owoców i warzyw są wrażliwe na zimno i dlatego nie nadają się do przechowywania w tego typu komorach.

## UMIESZCZENIE ŻYWNOSCI

- Przed włożeniem żywności do lodówki należy ją oczyścić i osuszyć.
- Przed włożeniem żywności do lodówki zaleca się jej szczelne zamknięcie, aby zapobiec parowaniu wody i zachować świeżość owoców i warzyw, a także zapobiec powstawaniu nieprzyjemnych zapachów.
- Nie wkładaj do lodówki zbyt dużej ilości ani zbyt ciężkiego jedzenia.
- Zachowaj odpowiednią odległość między produktami spożywczymi; jeżeli będą umieszczone zbyt blisko siebie, przepływ zimnego powietrza zostanie zablokowany, co wpłynie na efekt chłodzenia.
- Nie przechowuj nadmiaru lub zbyt dużej ilości żywności, aby uniknąć zgniecenia półki.
- Przechowując żywność, należy zachować pewną odległość od wewnętrznej ściany lodówki. Nie należy też umieszczać produktów bogatych w wodę zbyt blisko tylnej ściany lodówki, aby nie dopuścić do ich zamrożenia na wewnętrznej ścianie.
- Żywność należy przechowywać według kategorii, umieszczając produkty spożywane codziennie z przodu półki, aby skrócić czas otwierania drzwiczek i zapobiec psuciu się żywności z powodu upływu terminu przydatności do spożycia.
- Przed włożeniem gorącej potrawy do lodówki należy ją ostudzić do temperatury pokojowej.
- Umieść zamrożoną żywność w komorze na świeżą żywność w celu jej rozmrożenia, wykorzystując niską temperaturę zamrożonej żywności do schłodzenia świeżej żywności, oszczędzając w ten sposób energię.
- Zaleca się, aby nie przechowywać żywności w górnej części lodówki, gdzie znajduje się otwór wentylacyjny zimnego powietrza, ponieważ istnieje ryzyko lekkiego zamrożenia z uwagi na niską temperaturę.

## KOMORY ZAMRAŻARKI

- Temperaturę zamrażarki utrzymuje się poniżej  $-18^{\circ}\text{C}$ . Zaleca się przechowywanie żywności w zamrażarce w celu jej długoterminowego przechowywania, należy jednak przestrzegać czasu przechowywania podanego na opakowaniu.
- Szufłady zamrażarki służą do przechowywania żywności wymagającej zamrożenia. Duże ryby i mięso należy pokroić na kawałki wielkości kęsa i umieścić w woreczkach do zamrażania, a następnie równomiernie rozłożyć w szufladach zamrażarki.
- Przed włożeniem gorącej potrawy do zamrażarki należy ją ostudzić do temperatury pokojowej.
- Nie umieszczaj szklanych pojemników z płynem lub szczelnie zamkniętych puszek z płynem w zamrażarce, aby uniknąć ich pęknięcia na skutek zwiększenia objętości po zamrożeniu płynu.
- Podziel jedzenie na odpowiednio małe porcje.
- Żywność najlepiej pakować przed zamrożeniem. Woreczek do pakowania powinien być suchy, na wypadek gdyby woreczki zamarły. Żywność musi być pakowana lub przykrywana odpowiednimi materiałami, które są twarde, pozbawione smaku, nieprzepuszczalne dla powietrza i wody, nietoksyczne i niezanieczyszczające, aby zapobiec zanieczyszczeniu krzyżowemu i przenoszeniu zapachów.

### Zamrażanie:

1. Dowiedz się, jak korzystać z trybu szybkiego zamrażania.
2. W porównaniu ze zwykłym zamrażaniem, szybkie zamrażanie pozwala żywności przejść przez strefę największego tworzenia się kryształków lodu szybciej. Szybkie zamrażanie pozwala na zamrożenie wody zawartej w żywności w postaci drobnych kryształków lodu bez uszkodzenia błon komórkowych. Dzięki temu podczas rozmrażania nie dochodzi do utraty soków komórkowych, a pierwotna świeżość i wartości odżywcze żywności mogą zostać zachowane.
3. Funkcja szybkiego zamrażania służy zachowaniu wartości odżywczych mrożonej żywności. Dzięki niej żywność zostaje całkowicie zamrożona w najkrótszym możliwym czasie. Szybkie zamrażanie zużywa więcej energii niż normalne zamrażanie.

## ROZWIĄZYWANIE PROBLEMÓW

PROBLEM	PRZYCZYNA	ROZWIĄZANIE
Lodówka nie działa	<ul style="list-style-type: none"> <li>Lodówka jest odłączona od zasilania.</li> <li>Wyłączniki lub bezpieczniki są uszkodzone.</li> <li>Nie ma prądu lub linia jest przerwana.</li> </ul>	<ul style="list-style-type: none"> <li>Podłącz lodówkę do gniazdka elektrycznego.</li> <li>Otwórz drzwi i sprawdź, czy światło się zapala.</li> </ul>
Nietypowy hałas.	<ul style="list-style-type: none"> <li>Lodówka nie jest ustawiona stabilnie i równo.</li> <li>Lodówka styka się ze ścianą.</li> </ul>	<ul style="list-style-type: none"> <li>Wyreguluj regulowane nóżki lodówki.</li> <li>Odsuń lodówkę od ściany, zachowując minimalną bezpieczną odległość.</li> </ul>
Niska wydajność chłodzenia.	<ul style="list-style-type: none"> <li>W lodówce znajduje się gorące jedzenie lub jest go za dużo.</li> <li>Drzwi lodówki są często otwierane.</li> <li>Jedzenie znajduje się obok uszczelki drzwi.</li> <li>Jest wystawiony na bezpośrednie działanie promieni słonecznych lub znajduje się w pobliżu piekarnika lub kuchenki.</li> <li>Lodówka nie jest dobrze wentylowana.</li> <li>Temperatura jest za wysoka.</li> </ul>	<ul style="list-style-type: none"> <li>Po ostygnięciu gorącej żywności należy ją ponownie umieścić w lodówce.</li> <li>Sprawdź, czy drzwi zamykają się prawidłowo i nie otwieraj ich zbyt często.</li> <li>Odsuń lodówkę od źródeł ciepła.</li> <li>Utrzymuj odpowiednią odległość od lodówki, aby zapewnić odpowiednią wentylację.</li> <li>Dostosuj do odpowiedniej temperatury.</li> </ul>
W lodówce czuć dziwny zapach.	<ul style="list-style-type: none"> <li>Jedzenie w środku się zepsuło.</li> <li>Lodówka jest brudna.</li> <li>W środku znajdują się potrawy o intensywnych smakach.</li> </ul>	<ul style="list-style-type: none"> <li>Wyrzuć zepsute jedzenie.</li> <li>Regularnie czyść lodówkę.</li> <li>Zapakuj produkty o intensywnym smaku przed włożeniem ich do lodówki.</li> </ul>
Panel sterowania nie działa.	<ul style="list-style-type: none"> <li>Sprawdź, czy funkcja blokady bezpieczeństwa na panelu sterowania jest włączona.</li> </ul>	<ul style="list-style-type: none"> <li>Aby odblokować panel sterowania, naciśnij i przytrzymaj przycisk blokady przez 3 sekundy.</li> </ul>
Nie można regulować temperatury.	<ul style="list-style-type: none"> <li>Sprawdź, czy na panelu sterowania jest włączona funkcja szybkiego lub inteligentnego zamrażania.</li> </ul>	<ul style="list-style-type: none"> <li>Wyjdź z trybu funkcji specjalnych i ustaw żądaną temperaturę.</li> </ul>
Cyfry temperatury wyświetlane na panelu sterowania migają.	<ul style="list-style-type: none"> <li>Wcześniej wystąpiła przerwa w dostawie prądu.</li> </ul>	<ul style="list-style-type: none"> <li>Naciśnij dowolny przycisk, aby dezaktywować alarm, a następnie sprawdź, czy żywność w komorze lodówki lub zamrażarki nie uległa zepsuciu.</li> </ul>
<ul style="list-style-type: none"> <li>Jeżeli powyższe opisy nie odnoszą się do rozwiązywania problemów, nie należy demontować urządzenia i naprawiać go samodzielnie. Naprawy wykonywane przez niedoświadczony personel mogą być przyczyną obrażeń ciała lub poważnych usterek.</li> <li>Skontaktuj się z placówką, w której dokonałeś zakupu. Naprawy tego produktu może dokonać wyłącznie autoryzowany technik. Należy używać wyłącznie oryginalnych części zamiennych.</li> <li>Jeśli urządzenie nie będzie używane przez dłuższy czas, należy odłączyć je od zasilania, usunąć resztki jedzenia i wyczyścić urządzenie, pozostawiając drzwi uchylone, aby uniknąć nieprzyjemnych zapachów.</li> </ul>		

## KONSERWACJA I CZYSZCZENIE

- Przed czyszczeniem należy odłączyć urządzenie od zasilania. Nie należy podłączać ani odłączać wtyczki zasilania mokrymi rękami, istnieje bowiem ryzyko porażenia prądem elektrycznym i poważnych obrażeń.
- Aby uniknąć rdzewienia, wycieków prądu i wypadków, nie wylewaj wody bezpośrednio na lodówkę.
- Nie wkładaj rąk do dolnej części lodówki, ponieważ możesz się porysować ostrymi metalowymi rogami.
- Często czyść tylny panel i boczne panele lodówki, aby nie gromadził się na nich kurz.
- Resztki jedzenia w lodowce mogą być przyczyną nieprzyjemnego zapachu, dlatego należy regularnie czyścić lodówkę. Komora na świeżą żywność jest zazwyczaj czyszczona raz w miesiącu.
- Wyjmij wszystkie półki, szuflady, półki na butelki itp. i wyczyść je miękką szmatką zwilżoną ciepłą wodą lub neutralnym detergentem. Po użyciu detergentu należy go dokładnie spłukać czystą wodą i osuszyć szmatką.
- Do czyszczenia powierzchni szafki, uszczelki drzwi, plastikowych części dekoracyjnych itp. nie należy używać szczotek szczeniowych, szczotek drucianych, detergentów, proszku mydlanego, detergentów alkalicznych, benzenu, benzynu, kwasu, gorącej wody ani innych żrących lub rozpuszczalnych substancji, ponieważ może to spowodować ich uszkodzenie. Aby uniknąć nieprzyjemnych zapachów i pleśni, pozostaw drzwi uchylone, zablokuj je lub wyjmij, jeśli to konieczne.
- Dokładnie osusz uszczelkę drzwi, wyczyść rowek drewnianym patykiem owiniętym bawełnianą nicią. Po wyczyszczeniu należy najpierw zamocować cztery rogi uszczelki drzwi, a następnie wsunąć ją segment po segmencie w rowek drzwi.
- Należy zadbać o zamrożoną żywność na wypadek dłuższej przerwy w działaniu urządzenia chłodniczego (np. z powodu przerwy w dostawie prądu lub awarii układu chłodniczego).
- Staraj się otwierać drzwi lodówki jak najrzadziej. Dzięki temu możesz zachować świeżość i bezpieczeństwo żywności przez wiele godzin, nawet w upalne lato.
- Jeśli otrzymasz wcześniejsze powiadomienie o przerwie w dostawie prądu:
  1. Ustaw termostat na wysoką temperaturę godzinę wcześniej, aby żywność całkowicie zamroziła się.
  2. Nie przechowuj w tym czasie nowej żywności!
  3. Przywróć pierwotne ustawienie trybu temperatury po odpowiednim ustabilizowaniu się zasilania.
  4. Można również przygotować lód w szczelnym pojemniku i umieścić go na górze zamrażarki, aby wydłużyć okres przydatności świeżej żywności.
- Po skorzystaniu z lodówki, najlepiej jest używać jej nieprzerwanie i w normalnych okolicznościach nie przerywać jej użytkowania, aby nie wpłynąć na jej żywotność.
- Urządzenie zostało wyposażone w funkcję automatycznego rozmrażania, dzięki czemu nie ma potrzeby ręcznego rozmrażania.
- W lodówce zastosowano oświetlenie LED, które charakteryzuje się niskim zużyciem energii oraz długą żywotnością. W razie jakichkolwiek nieprawidłowości prosimy o kontakt z obsługą klienta. Wymiany lamp może dokonać wyłącznie producent.
- Przed użyciem lodówki należy sprawdzić, czy przewód zasilający nie jest uszkodzony lub przerwany, czy wtyczka jest dobrze włożona do gniazdka i czy nie przegrzewa się nadmiernie. W przypadku stwierdzenia jakiegokolwiek usterki nie należy używać urządzenia i skontaktować się z działem obsługi klienta.
- Jeśli przewód zasilający lub wtyczka ulegną uszkodzeniu lub zostaną zakurzone, może dojść do porażenia prądem elektrycznym lub pożaru. W razie stwierdzenia nieprawidłowości należy odłączyć przewód zasilający i skontaktować się z działem obsługi klienta.
- Wyjmowanie półki na butelki z drzwi lodówki: Przytrzymaj stojak na butelki obiema rękami i pchnij go do góry.
- Wyjmowanie półki lodówki: Chwyć jeden koniec półki i delikatnie pociągnij ją w górę.



Zgodnie z dyrektywami: 2012/19 / UE i 2015/863 / UE w sprawie ograniczenia stosowania niebezpiecznych substancji w sprzęcie elektrycznym i elektronicznym, a także ich usuwania. Symbol z przekreślonym pojemnikiem na śmieci pokazany na opakowaniu oznacza, że produkt pod koniec okresu użytkowania będzie zbierany jako osobny odpad. Dlatego każdy produkt, który osiągnął koniec okresu użytkowania, musi zostać dostarczony do wyspecjalizowanych centrów usuwania odpadów w celu selektywnej zbiórki zużytego sprzętu elektrycznego i elektronicznego lub zwrócony do sprzedawcy przy zakupie podobnego nowego sprzętu, w jednym dla jednej bazy. Właściwa selektywna zbiórka w celu późniejszego uruchomienia sprzętu przeznaczonego do recyklingu, obróbki i utylizacji w sposób przyjazny dla środowiska pomaga zapobiegać potencjalnym negatywnym skutkom dla środowiska i zdrowia oraz optymalizuje recykling i ponowne użycie elementy składające się na urządzenie. Niewłaściwe usunięcie produktu przez użytkownika oznacza nałożenie sankcji administracyjnych zgodnie z prawem.





# CREATE



FR

Cet appareil  
se recycle

A DÉPOSER  
EN MAGASIN



A DÉPOSER  
EN DÉCHÈTERIE



OU

Points de collecte sur [www.quefairedemesdechets.fr](http://www.quefairedemesdechets.fr)  
Privilégiez la réparation ou le don de votre appareil !

RACCOLTA CARTA  
Verifica le disposizioni  
del tuo Comune.



CE

RoHS



/ Made in China